

SMART HJC 50B

2nd GEN PREMIUM MOTORCYCLE BLUETOOTH®
COMMUNICATION SYSTEM FOR HJC HELMETS

HD SPEAKERS

GUÍA DEL USUARIO

ÍNDICE

1.	ACERCA DEL SMART HJC 50B	7
1.1	Características del producto	7
1.2	Detalles del producto	8
1.3	Contenidos del envase	9
2.	INSTALACIÓN DEL AURICULAR EN EL CASCO	10
2.1	Instalación del casco	10
2.1.1	Apertura del barbiquejo modular/apertura para cascos con visera e integrales	10
2.1.2	Retirada de la cubierta del módulo del casco	10
2.1.3	Retirada del acolchado interno del casco	11
2.1.4	Instalación del módulo de botones	11
2.1.5	Instalación del módulo Bluetooth	12
2.1.6	Instalación del micrófono	13
2.1.7	Instalación del módulo de altavoz	16
2.1.8	Disposición de los cables	17
2.1.9	Fijación del acolchado interno	17
2.1.10	Cierre del barbiquejo modular/apertura para cascos con visera e integrales	18
3.	INICIO	19
3.1	Programa para descargar	19
3.1.1	Aplicación SMART HJC BT	19
3.1.2	SMART HJC Device Manager	19
3.2	Carga	19
3.3	Leyenda	20
3.4	Encendido y apagado	20
3.5	Comprobación del nivel de batería	20
3.6	Ajuste de volumen	21

4.	EMPAREJAMIENTO DEL AURICULAR CON OTROS DISPOSITIVOS BLUETOOTH	22
4.1	Emparejar teléfono	22
4.1.1	Emparejamiento inicial del SMART HJC 50B	22
4.1.2	Emparejamiento con el SMART HJC 50B apagado	23
4.1.3	Emparejamiento con el SMART HJC 50B encendido	24
4.2	Emparejamiento de segundo teléfono móvil - Segundo teléfono móvil, GPS y SR10	24
4.3	Emparejamiento selectivo avanzado: manos libres o estéreo A2DP	25
4.3.1	Emparejamiento selectivo de teléfono: perfil de manos libres	25
4.3.2	Emparejar medio: perfil A2DP	25
4.4	Emparejar GPS	26
5.	USO DEL TELÉFONO MÓVIL	27
5.1	Realizar y responder llamadas	27
5.2	Siri y Asistente de Google	27
5.3	Marcación Rápida	27
5.3.1	Asignar preconfiguraciones de marcación rápida	27
5.3.2	Utilizar preconfiguraciones de marcación rápida	28
6.	MÚSICA EN ESTÉREO	29
6.1	Música en estéreo Bluetooth	29
6.2	Compartir música	29
6.2.1	Compartir música mediante intercomunicador Bluetooth	30
6.2.2	Compartir música mediante Mesh Intercom	30
7.	MESH INTERCOM	31
7.1	¿Qué es Mesh Intercom?	31
7.1.1	Open Mesh	32
7.1.2	Group Mesh	32

7.2	Inicio de Mesh Intercom	33
7.3	Uso de la Mesh en Open Mesh	33
7.3.1	Ajuste de canal (valor predeterminado: canal 1)	33
7.4	Uso de la Mesh en Group Mesh	34
7.4.1	Creación de una Group Mesh	34
7.4.2	Unirse a una Group Mesh existente	35
7.5	Activar/desactivar el micrófono (valor predeterminado: activado)	36
7.6	Cambiar entre Open Mesh y Group Mesh	37
7.7	Restablecer Mesh	37
8.	INTERCOMUNICADOR BLUETOOTH	38
8.1	Emparejamiento de intercomunicador	38
8.1.1	Usando Smart Intercom Pairing (SIP)	38
8.1.2	Con el botón	39
8.2	Último en llegar, primero en ser atendido	39
8.3	Conversación a través del intercomunicador a dos vías	40
8.4	Intercomunicador multi-banda	41
8.4.1	Inicio de una conversación a tres vías a través del intercomunicador	41
8.4.2	Inicio de una conversación a cuatro vías a través del intercomunicador	42
8.4.3	Finalización de una conversación a través del intercomunicador multi-banda	43
8.5	Conversación telefónica a tres vías con usuarios del intercomunicador	43
8.6	Group Intercom	45
8.7	Conversación a través de Mesh Intercom con un participante de intercomunicador Bluetooth	45

9. UNIVERSAL INTERCOM	47
9.1 Emparejamiento del Intercomunicador Universal	47
9.2 Universal Intercom a dos vías	48
9.3 Universal Intercom multi-banda	48
9.3.1 Universal Intercom a tres vías	48
9.3.2 Universal Intercom a cuatro vías	49
9.4 Conversación a través de Mesh Intercom con un participante de Universal Intercom de dos vías	50
10. USO DE LA RADIO FM	51
10.1 Encendido/Apagado de la radio FM	51
10.2 Detectar y guardar emisoras de radio	51
10.3 Buscar y guardar emisoras de radio	52
10.4 Preconfiguración temporal de emisoras	52
10.5 Navegar por las emisoras preconfiguradas	53
11. CONTROL POR VOZ	54
12. PRIORIDAD DE LAS FUNCIONES Y ACTUALIZACIONES DE FIRMWARE	56
12.1 Prioridad de las funciones	56
12.2 Actualizaciones de firmware	56
13. AJUSTE DE LA CONFIGURACIÓN	57
13.1 Menú de configuración del auricular	57
13.1.1 Borrar todos los emparejamientos	58
13.1.2 Emparejamiento de control remoto	58

13.2 Ajuste de configuración del software	58
13.2.1 Idioma del auricular	58
13.2.2 Ecualizador de audio (valor predeterminado: desactivado)	58
13.2.3 Teléfono VOX (valor predeterminado: activado)	59
13.2.4 Intercomunicador VOX (valor predeterminado: desactivado)	59
13.2.5 Sensibilidad VOX (valor predeterminado: 3)	59
13.2.6 Intercomunicador HD (valor predeterminado: activado)	60
13.2.7 Voz HD (valor predeterminado: activado)	60
13.2.8 Intercom Bluetooth Audio Multitasking (valor predeterminado: desactivado)	61
13.2.9 Sensibilidad de superposición intercom-audio (valor predeterminado: 3)	61
13.2.10 Gestión del volumen de superposición de audio (valor predeterminado: desactivado)	62
13.2.11 Control de volumen inteligente (valor predeterminado: desactivado)	62
13.2.12 Efecto local (valor predeterminado: desactivado)	62
13.2.13 Instrucción de voz (valor predeterminado: activado)	62
13.2.14 Ajuste RDS AF (valor predeterminado: desactivado)	62
13.2.15 Guía de emisoras FM (valor predeterminado: activado)	63
13.2.16 Advanced Noise Control™ (valor predeterminado: activado)	63
13.2.17 Selección de regiones	63

14. SOLUCIÓN DE PROBLEMAS **64**

14.1 Restablecimiento tras un fallo	64
--	-----------

14.2 Restaurar	65
-----------------------	-----------

1. ACERCA DEL SMART HJC 50B

1.1 Características del producto



Bluetooth® 5.0



Mesh Intercom™ hasta 2 km (1,2 millas)*



Intercomunicador con alcance de hasta 2 km (1,2 mi)*



Audio Multitasking™



- Control por voz en varios idiomas
- Compatible con Siri y Asistente de Google



Ajuste al casco personalizado

* en terreno abierto

1.2 Detalles del producto

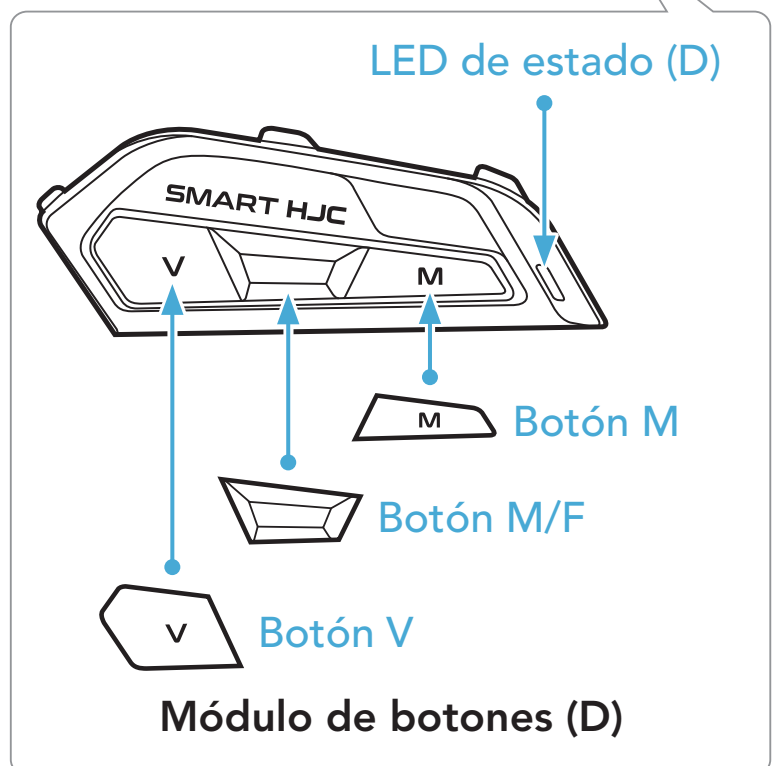
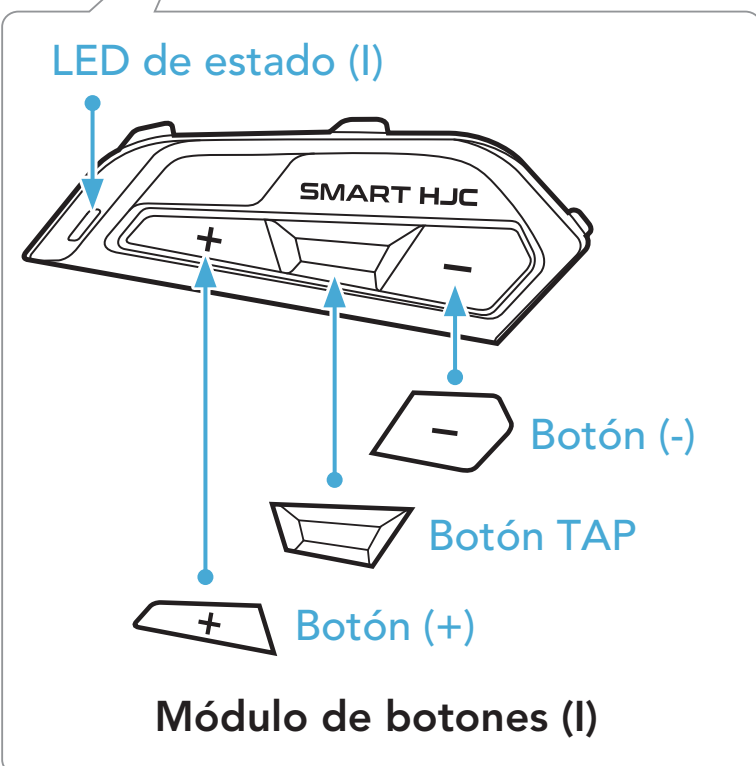
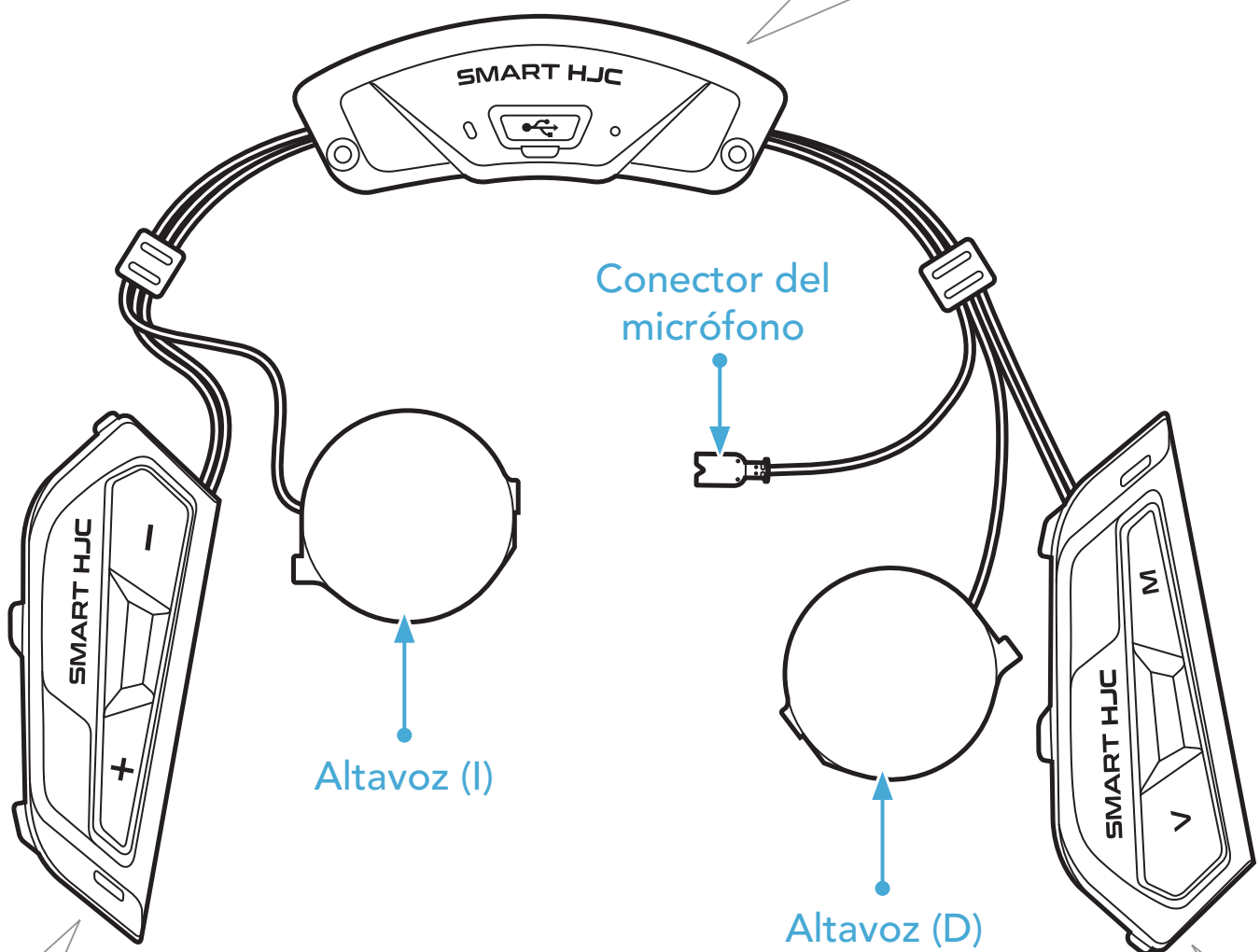
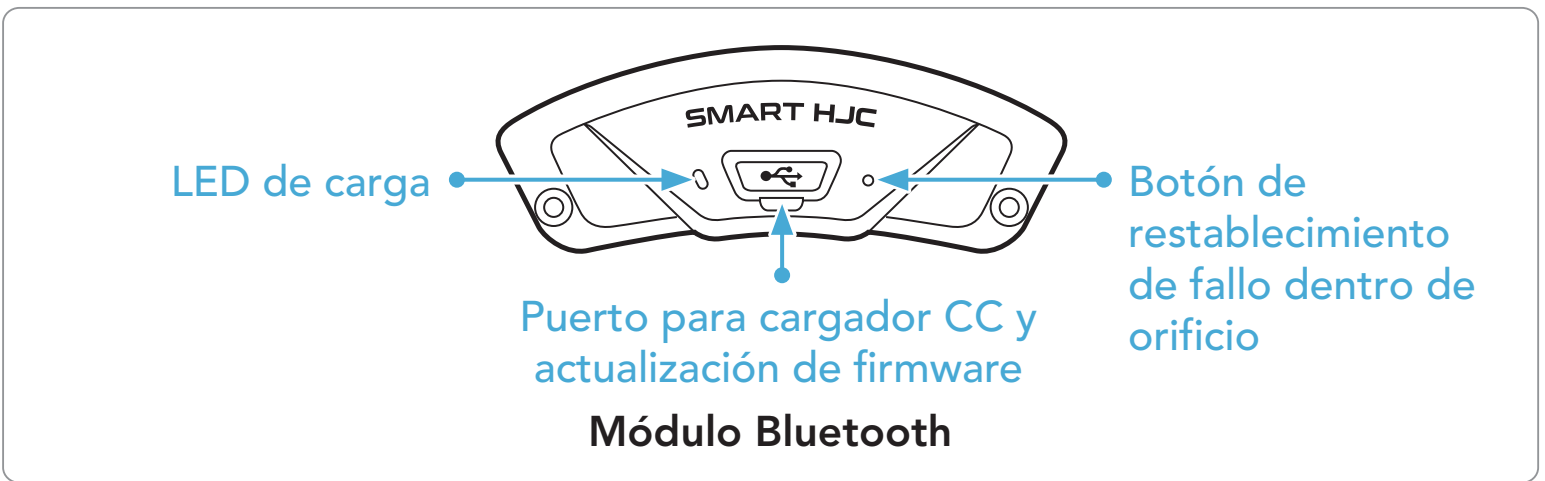

* El LED de estado (I) y el LED de estado (D) funcionan a la vez.

1.3 Contenidos del envase

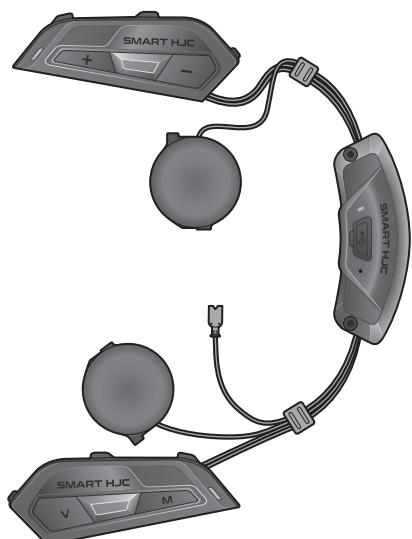

Unidad principal del auricular

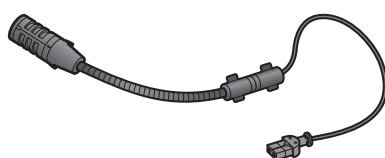

Micrófono con brazo y cable para cascos modulares/abiertos

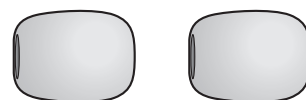

Espuma de protección para el micrófono para micrófono con brazo y cable



Micrófono con cable para cascos integrales

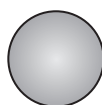

Sujeción con cierre autoadherente de bucle para el micrófono con cable



Tornillos

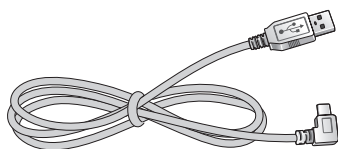

Cable USB de corriente y datos (USB-C)



Llave Allen

2. INSTALACIÓN DEL AURICULAR EN EL CASCO

Los cascos HJC compatibles con **SMART HJC 50B** se pueden consultar en www.smarthjc.com

2.1 Instalación del casco

Para instalar correctamente el auricular en un casco modular, casco abierto o casco integral, siga el procedimiento que se indica a continuación.

2.1.1 Apertura del barbiquejo modular/apertura para cascos con visera e integrales

1. Levante el barbiquejo del casco modular o la visera de protección del casco abierto por completo.

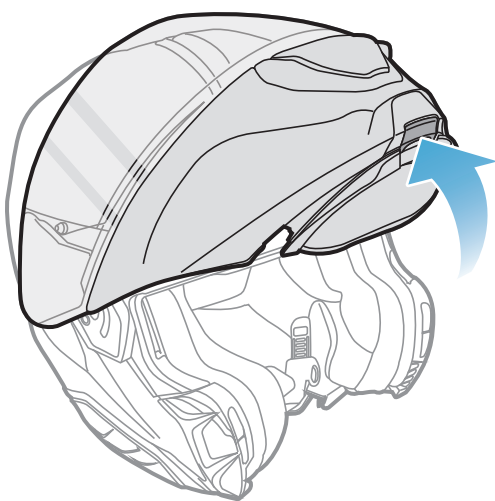

Casco modular

o

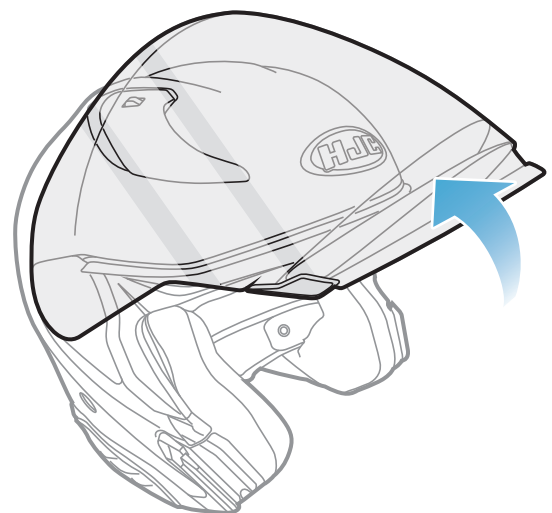

Casco abierto

2.1.2 Retirada de la cubierta del módulo del casco

1. Cuando desplace la pestaña de la cubierta del lateral izquierdo, desplace en ángulo la cubierta lateral izquierda para retirarla.

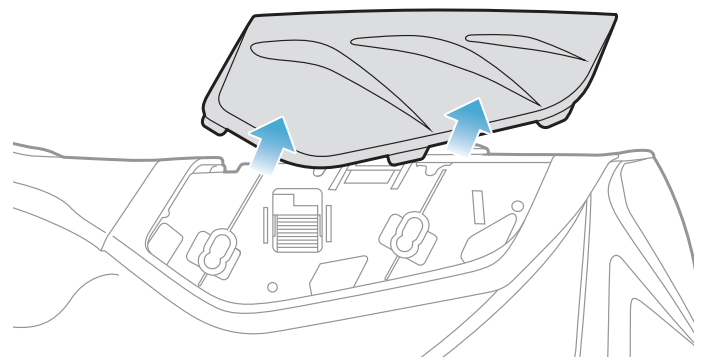
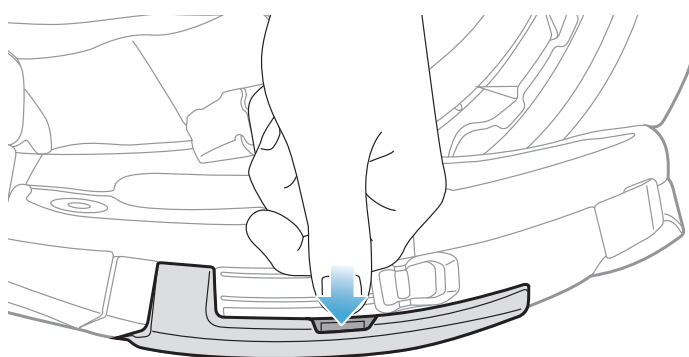

2. Repita el proceso en el otro lado para quitar la cubierta lateral derecha.
3. Afloje los dos tornillos cortos de la cubierta trasera del casco con la llave Allen incluida y, a continuación, retire la cubierta.

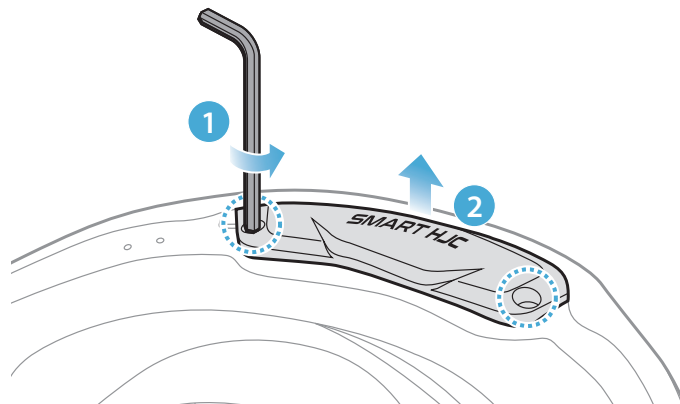

2.1.3 Retirada del acolchado interno del casco

1. Separe los broches de presión de los acolchados internos y quite los acolchados internos del casco.

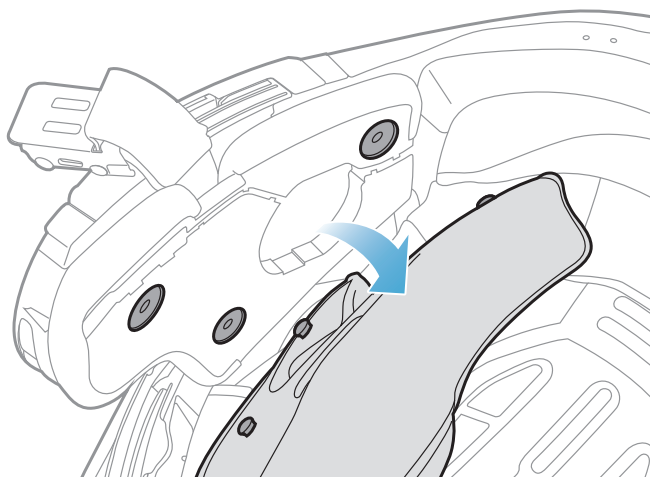

2.1.4 Instalación del módulo de botones

1. Asegúrese de que el lado con ranuras del módulo de botones (L) encaja en las ranuras correspondientes. A continuación, deslice el módulo de botones (L) al lugar correspondiente hasta que escuche un clic.

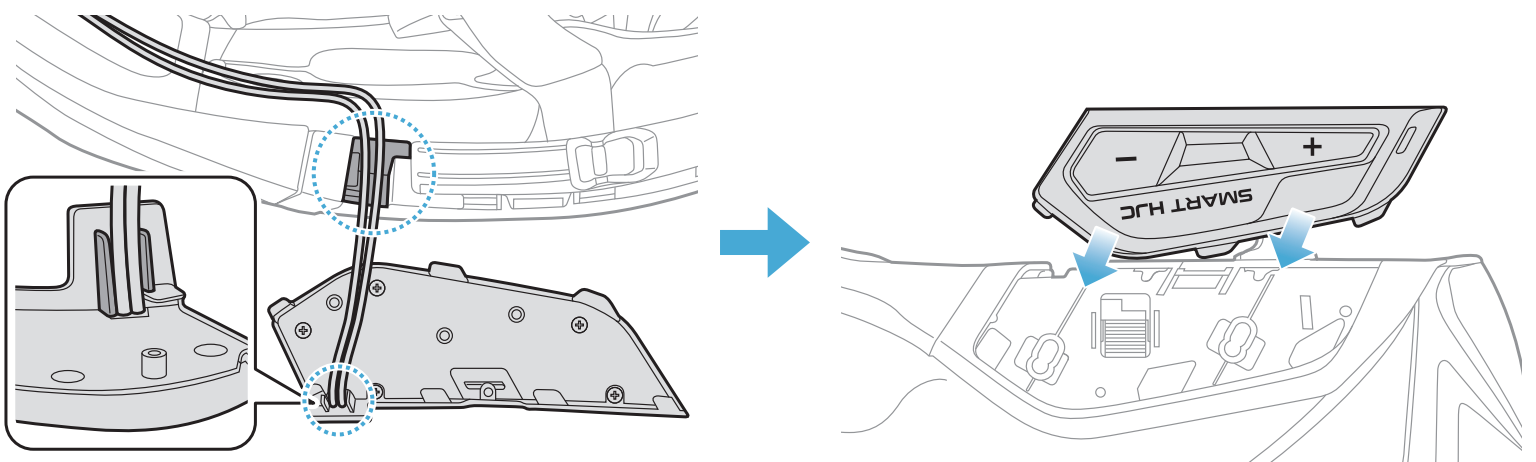

Nota: asegúrese de que el cable del módulo de botones está colocado en la ranura correspondiente, como se muestra en la ilustración.

2. Repita el proceso en el otro lado para instalar el módulo de botones (R).

2.1.5 Instalación del módulo Bluetooth

1. Con el puerto USB del módulo Bluetooth orientado hacia la parte trasera del casco, tire de la protección de goma hacia arriba e introduzca el módulo Bluetooth en la ranura.

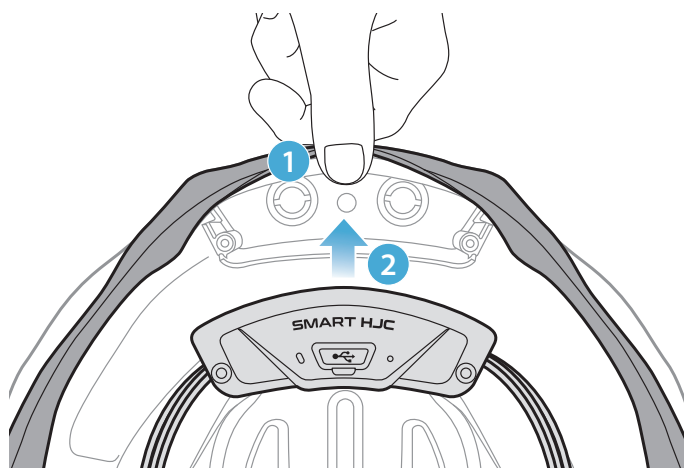

Nota: asegúrese de que el protector de goma del casco no quede atascado entre el módulo Bluetooth y su ranura.

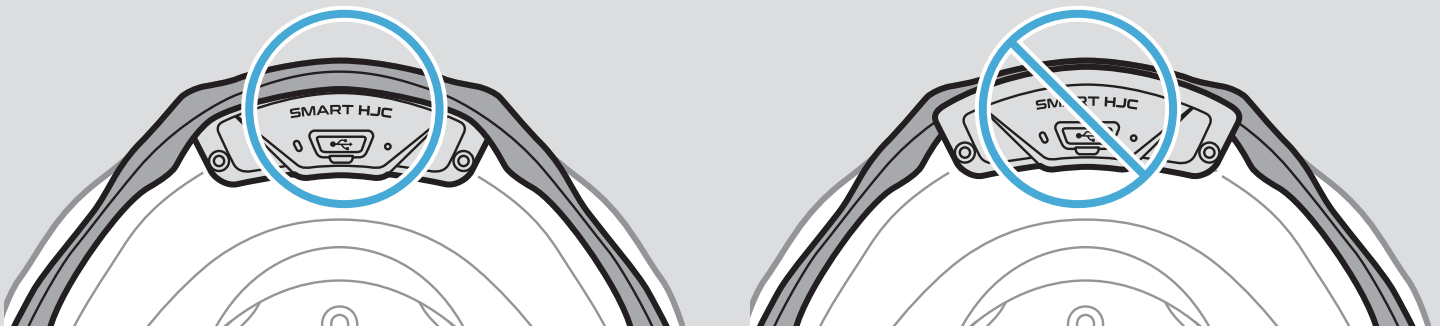

2. Para organizar el cable del módulo Bluetooth, tire del protector de goma y coloque el cable en la ranura, como se muestra en la ilustración.

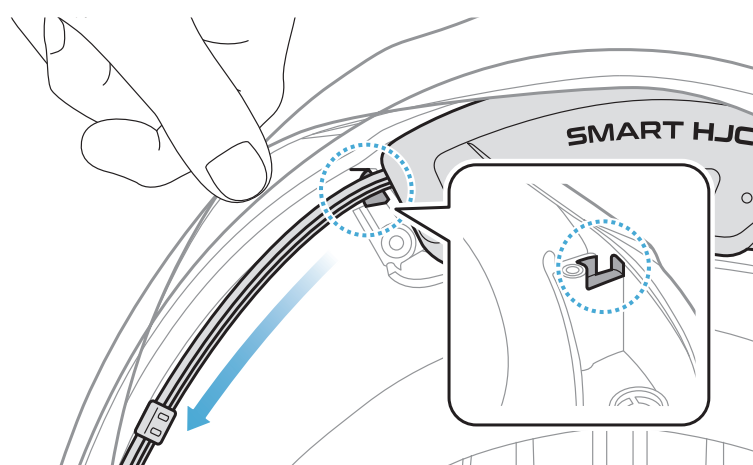

3. Coloque el cable restante en el hueco que hay debajo del protector de goma del casco.

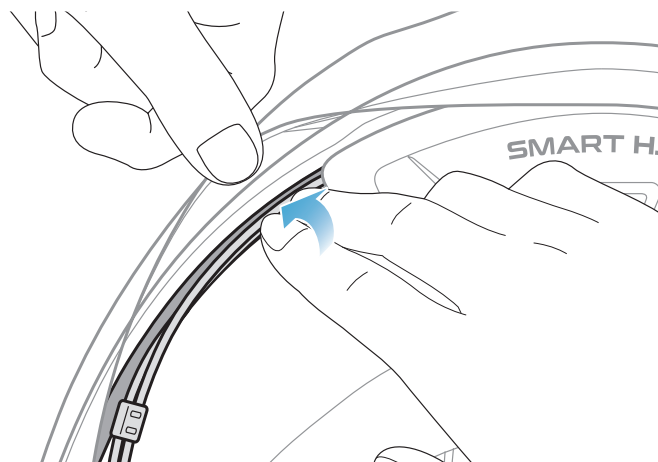

4. Apriete los dos tornillos largos hasta que el módulo Bluetooth quede firmemente fijado al casco.

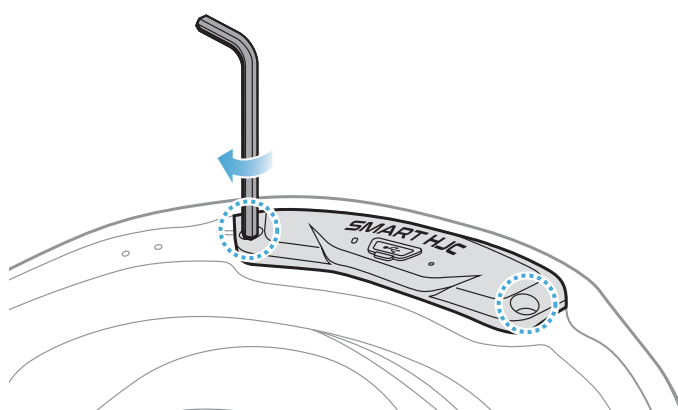

2.1.6 Instalación del micrófono

- Instalación del micrófono en cascos modulares o abiertos
1. Primero, instale el gancho largo del micrófono con brazo y cable en la ranura del EPS del casco y, a continuación, introduzca el gancho corto.

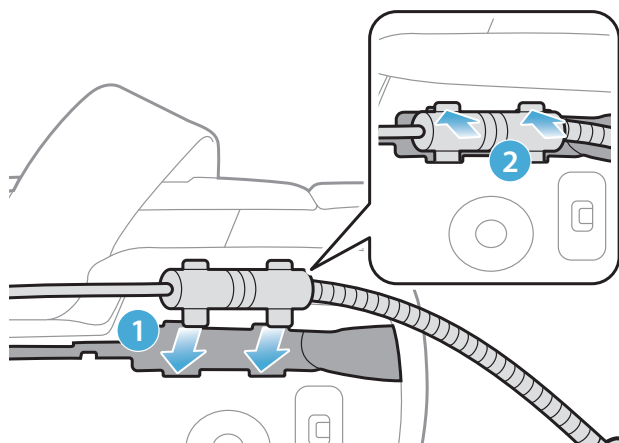

2. Coloque el cable del micrófono en la ranura y, a continuación, coloque la parte restante del cable del micrófono en el receptáculo del altavoz para instalar la unidad de altavoz.

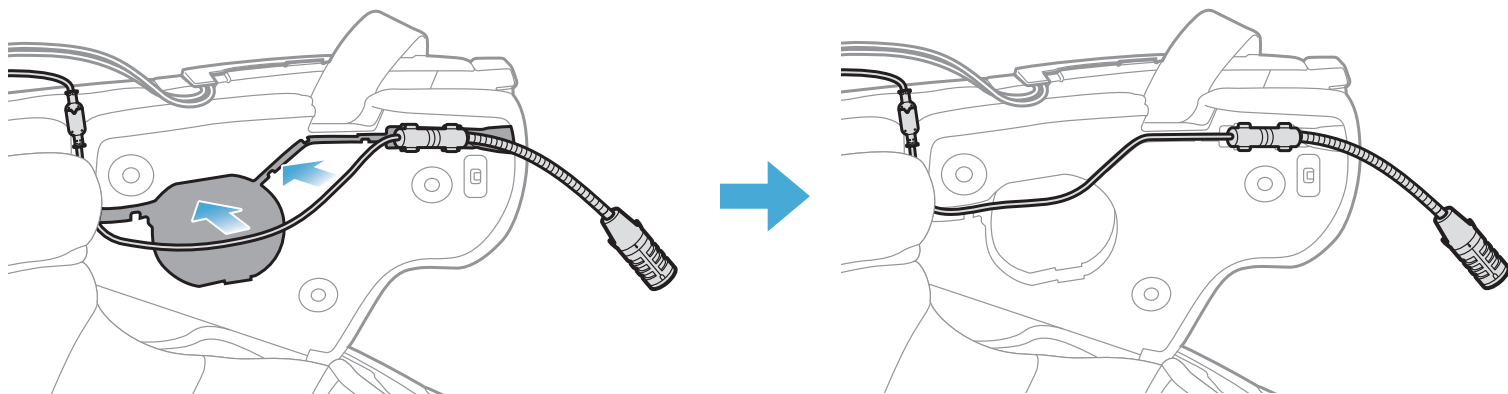

3. Alinee las flechas del cable del micrófono e introduzca el cable del micrófono en el conector del micrófono.

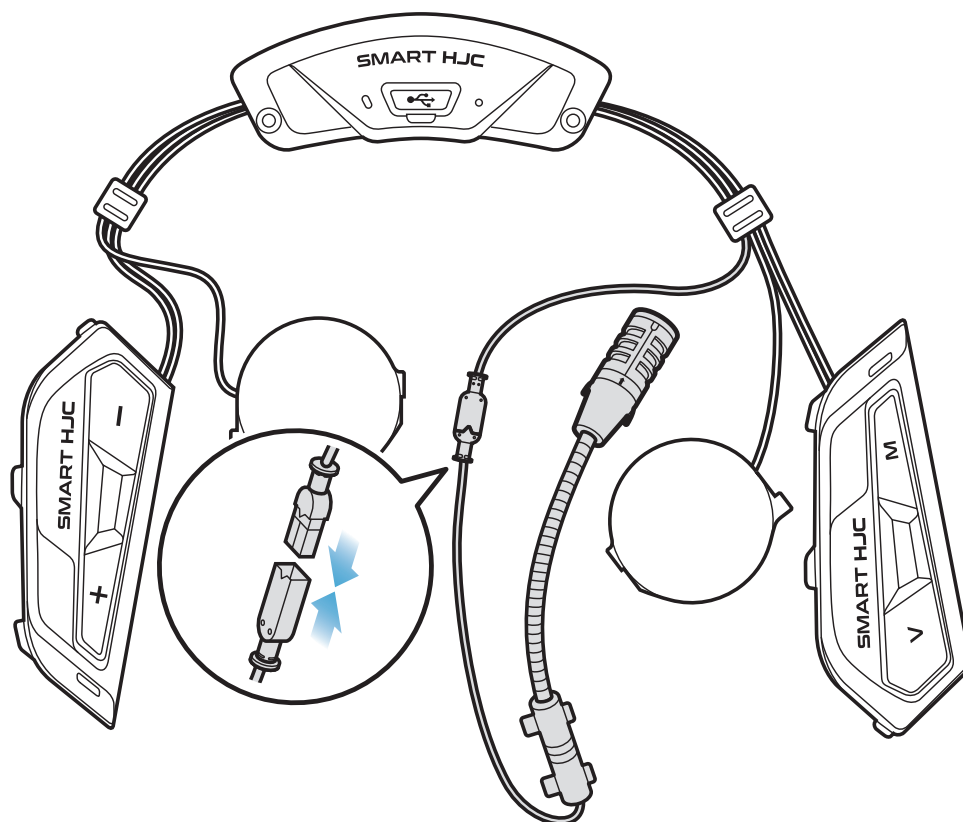

- Instalación del micrófono en cascos integrales

1. Retire la cubierta de la cinta adhesiva de la sujeción con cierre autoadherente de bucle para micrófono y péguela en el interior del protector para barbilla del casco.

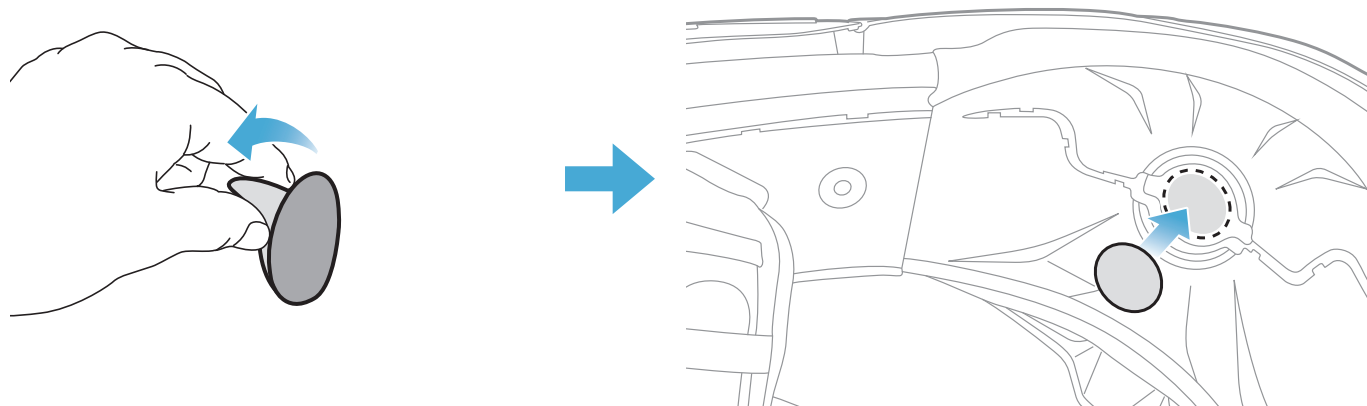

- Coloque el micrófono con cable en la sujeción con cierre autoadherente de bucle.

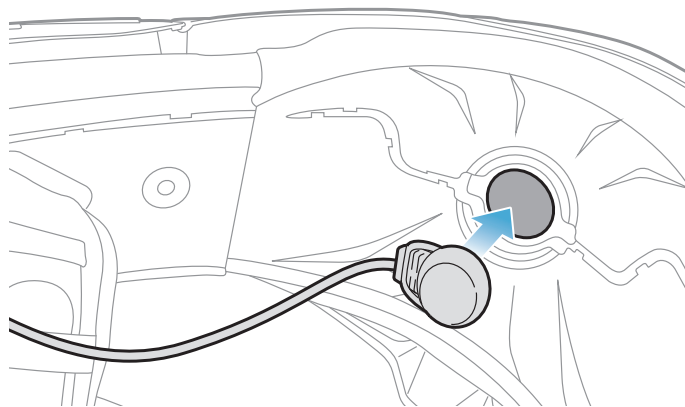

- Coloque el cable del micrófono en la ranura y, a continuación, coloque la parte restante del cable del micrófono en el receptáculo del altavoz para instalar la unidad de altavoz, como se muestra en la ilustración.

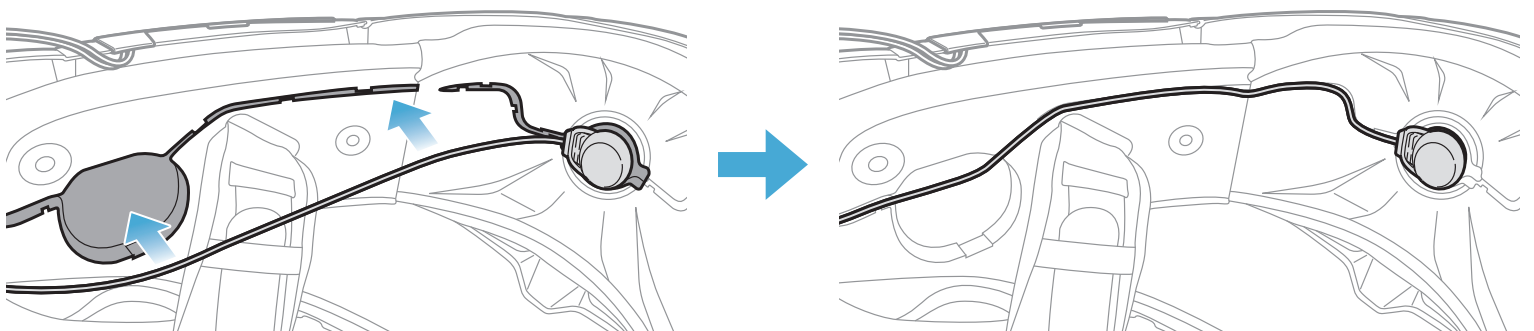

- Alinee las flechas del cable del micrófono e introduzca el cable del micrófono en el conector del micrófono.

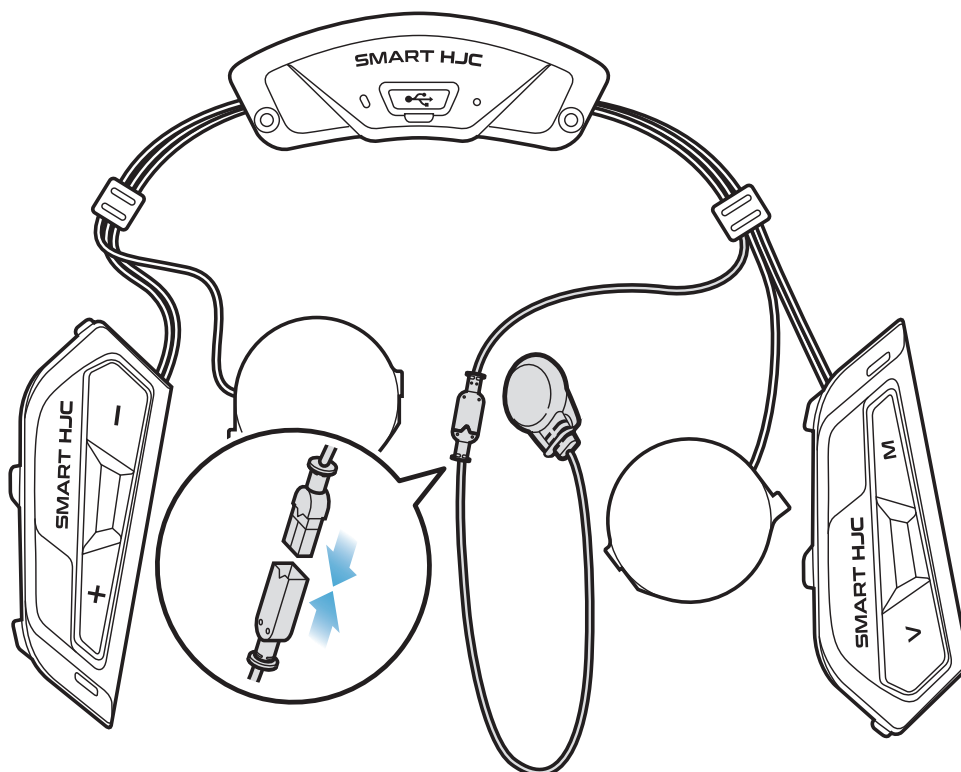

2.1.7 Instalación del módulo de altavoz

1. Introduzca el gancho más largo de la unidad de altavoz derecha en el orificio inferior del receptáculo del altavoz. A continuación, introduzca el gancho más corto de la unidad de altavoz derecha en el orificio superior del receptáculo del altavoz.

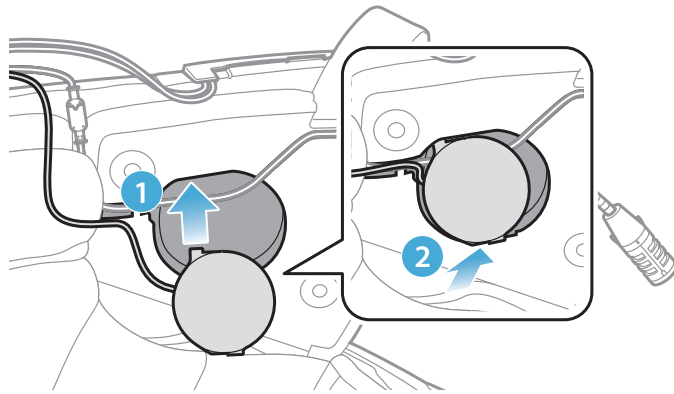

[Asegúrese de que la unidad del altavoz no presiona el cable del micrófono al instalarlo]

2. A continuación, desplace la parte superior de la unidad de forma que se fije en el receptáculo del altavoz del casco.

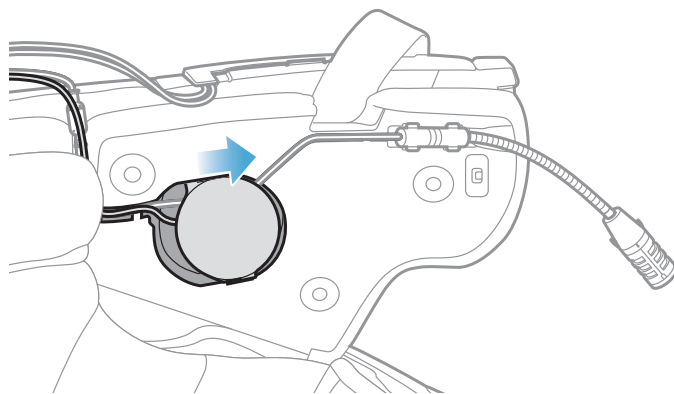

[Una vez instalada, la posición de la unidad de altavoz se puede ajustar a la posición de la oreja del piloto]

3. Repita el proceso en el otro lado para instalar la unidad de altavoz izquierda.

Nota:

Retirada de la unidad de altavoz

Para retirar la unidad de altavoz, introduzca la **llave Allen** en el área del gancho superior más corto y, a continuación, saque la unidad de altavoz con suavidad.

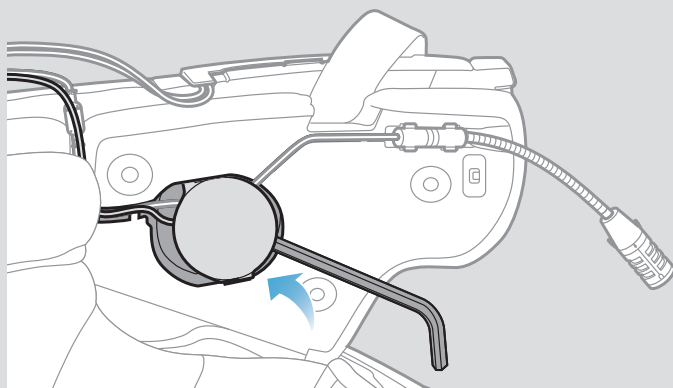

2.1.8 Disposición de los cables

1. Coloque el mazo de cables en el hueco que hay debajo de la protección de goma del casco y disponga el cable restante en forma de arco, como se muestra en la ilustración.

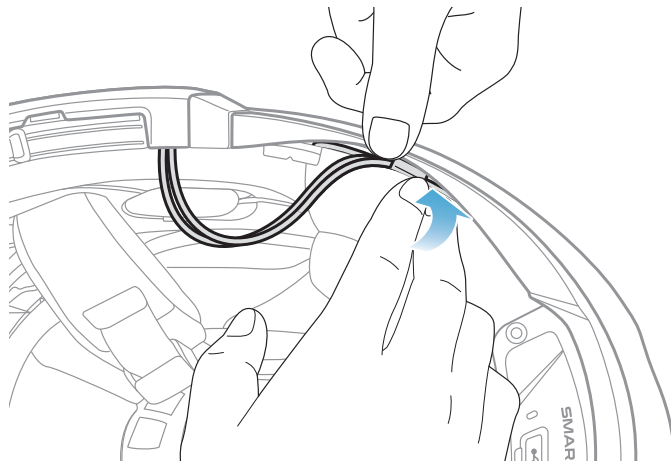

2. Alinee el cable restante y la ranura del acolchado interno, e introduzca el acolchado interno empezando por la parte trasera, como se muestra en la ilustración.

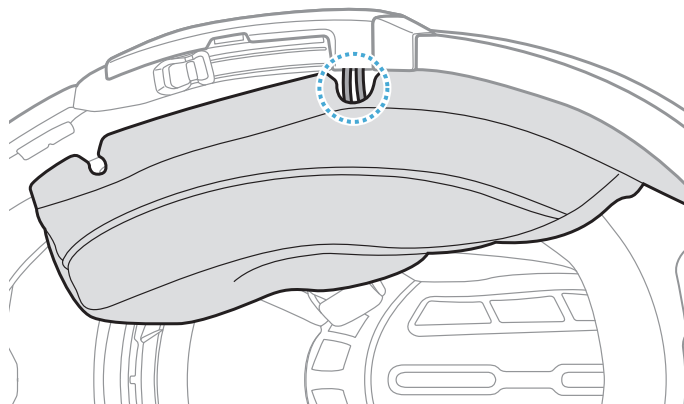

2.1.9 Fijación del acolchado interno

1. Vuelva a colocar el acolchado interno empezando por la parte trasera y presione los broches de presión hasta que hagan clic.

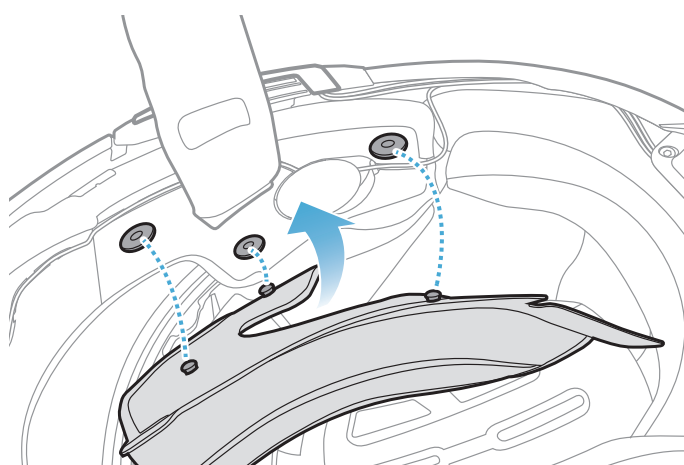

2.1.10 Cierre del barbiquejo modular/apertura para cascos con visera e integrales

1. Baje el barbiquejo del casco modular o la visera de protección del casco abierto por completo.

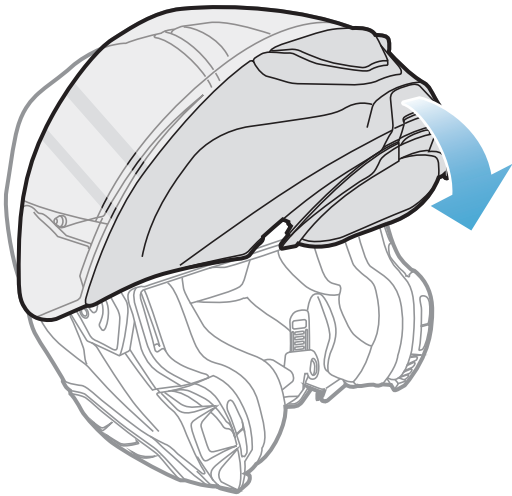

Casco modular

o

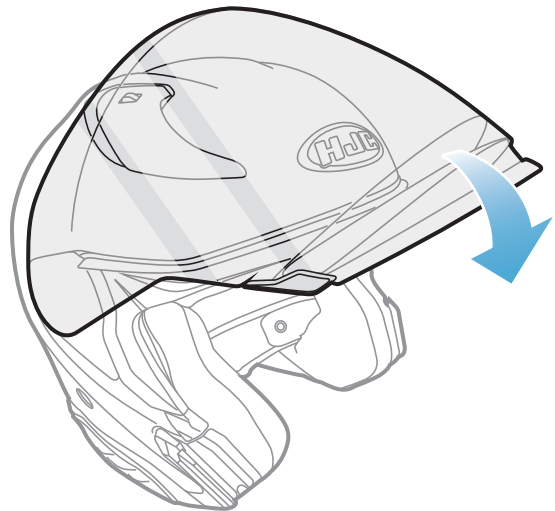

Casco abierto

2. Asegúrese de que el micrófono con brazo y cable se encuentre cerca de la boca cuando lleve puesto el casco.

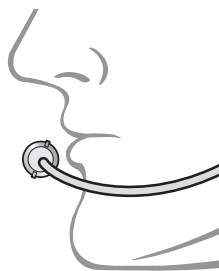

3. INICIO

3.1 Programa para descargar

3.1.1 Aplicación SMART HJC BT

Con solo emparejar el teléfono con el auricular, puede usar la **aplicación SMART HJC BT** para acelerar y facilitar las tareas de configuración y administración.



- Descargue la **aplicación SMART HJC BT** de [Google Play Store](#) o [App Store](#).

3.1.2 SMART HJC Device Manager

SMART HJC Device Manager permite actualizar el firmware y establecer la configuración directamente desde el PC.



- Descargue **SMART HJC Device Manager** de www.smarthjc.com

3.2 Carga

Carga del auricular

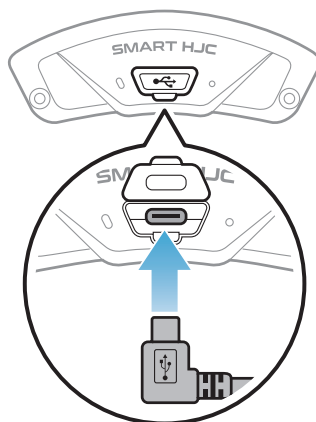

Dependiendo del método de carga, el auricular se cargará completamente en 2,5 horas aproximadamente.

Nota:

- asegúrese de quitarse el casco en el que está instalado el auricular durante la carga. El auricular se apaga automáticamente durante la carga.
- Puede utilizarse cualquier cargador USB de terceros con los productos HJC si el cargador cuenta con la aprobación de FCC, CE, IC, KC u otro organismo local aprobado.
- El uso de un cargador no aprobado podría provocar incendios, explosiones, fugas y otros peligros, así como reducir la vida útil o el rendimiento de la batería.
- El **auricular** es compatible con dispositivos cargados por USB con 5 V de alimentación de entrada.

3.3 Leyenda

PULSAR 1x Pulsar el botón el número de veces especificado

MANTENER PULSADO 10s Mantener pulsado el botón durante la cantidad de tiempo especificada

 "Hola" **Instrucciones audibles**

3.4 Encendido y apagado



Encendido  =  **MANTENER PULSADO 1s**

Apagado  =  **PULSAR 1x**

3.5 Comprobación del nivel de batería

Se incluyen instrucciones sobre cómo encender los auriculares.

Encendido

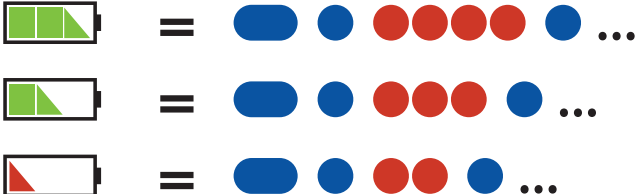
 =  **MANTENER PULSADO 1s** → 

Nota: cuando el nivel de batería sea bajo durante el uso, escuchará la instrucción de voz **"Nivel de batería bajo"**.

3.6 Ajuste de volumen

Puede subir o bajar el volumen pulsando el **Botón (+)** o el **Botón (-)**. El volumen se establece y mantiene de manera independiente a niveles diferentes para cada fuente de emisión de audio (es decir, teléfono o intercomunicador) aunque reinicie el auricular.

Subir volumen

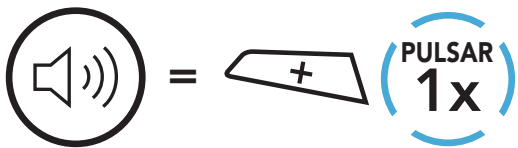

Bajar volumen

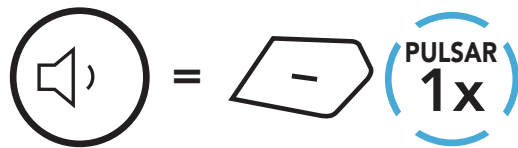

4. EMPAREJAMIENTO DEL AURICULAR CON OTROS DISPOSITIVOS BLUETOOTH

Cuando utilice el auricular con otros dispositivos Bluetooth por primera vez, deberá emparejarlos. Esto les permite reconocerse y comunicarse entre sí siempre que estén dentro de la zona de cobertura.

El auricular puede emparejarse con varios dispositivos Bluetooth, como un teléfono móvil, un GPS, un reproductor de MP3 o un adaptador de radio bidireccional Sena SR10, a través de **Emparejar teléfono**, **Emparejamiento de segundo teléfono móvil** y **Emparejamiento GPS**. El auricular también puede emparejarse con hasta otros tres auriculares SMART HJC.

Se empareja con hasta tres auriculares SMART HJC



También se empareja con:



Teléfono móvil



Reproductor de MP3



Dispositivos GPS



Sena SR10

4.1 Emparejar teléfono

Hay tres formas de emparejar el teléfono.

4.1.1 Emparejamiento inicial del SMART HJC 50B

El auricular entrará automáticamente en el modo de emparejamiento del teléfono al iniciar el auricular por primera vez o en las siguientes situaciones:

- Reiniciarlo tras ejecutar **Restaurar**; o
- Reiniciarlo tras ejecutar **Borrar todos los emparejamientos**.

1. Mantenga pulsados el **Botón TAP** y el **Botón (+)** durante **1 segundo**.



2. Seleccione **SMART HJC 50B** en la lista de dispositivos Bluetooth detectados. Si el teléfono móvil solicita un pin, introduzca 0000.

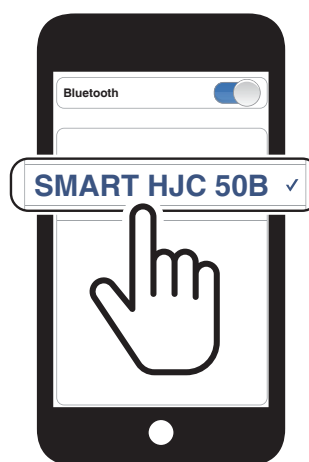

Nota:

- El modo de emparejamiento de teléfono dura **3 minutos**.
- Para cancelar el emparejamiento del teléfono, pulse el **Botón TAP**.

4.1.2 Emparejamiento con el SMART HJC 50B apagado

1. Con el auricular apagado, mantenga presionado el **Botón TAP** y el **Botón (+)** hasta que el LED parpadee en rojo y azul de forma alterna y escuche el mensaje de voz **“Emparejar teléfono”**.



2. Seleccione **SMART HJC 50B** en la lista de dispositivos Bluetooth detectados. Si el teléfono móvil solicita un pin, introduzca 0000.

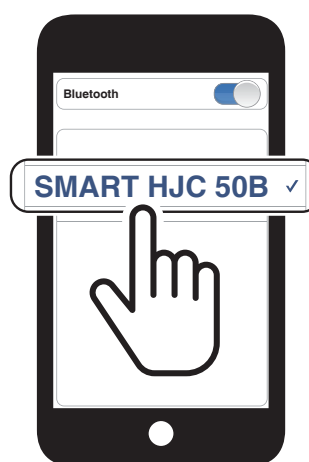

4.1.3 Emparejamiento con el SMART HJC 50B encendido

1. Con el auricular encendido, mantenga pulsado el **Botón TAP** durante **10 segundos**.



2. Pulse el **Botón (+)**.

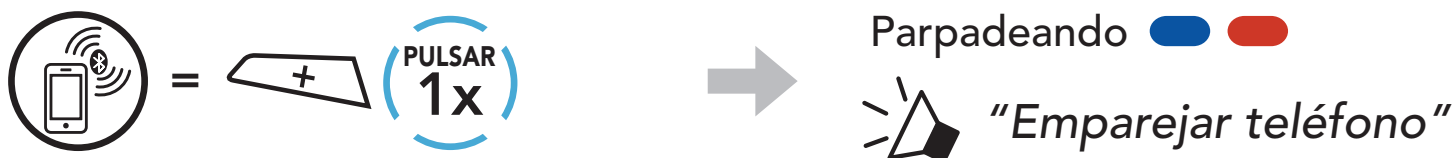

3. Seleccione **SMART HJC 50B** en la lista de dispositivos Bluetooth detectados. Si el teléfono móvil solicita un pin, introduzca 0000.



4.2 Emparejamiento de segundo teléfono móvil - Segundo teléfono móvil, GPS y SR10

1. Mantenga pulsado el **Botón TAP** durante **10 segundos**.



2. Pulse el **Botón (+)** dos veces.

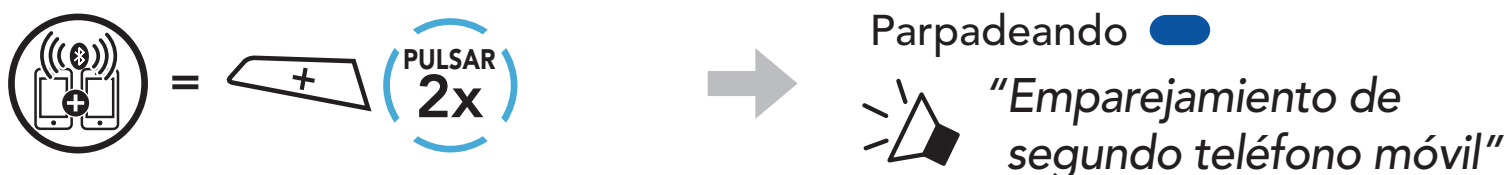

3. Seleccione **SMART HJC 50B** en la lista de dispositivos Bluetooth detectados. Si el dispositivo Bluetooth solicita un PIN, introduzca 0000.



4.3 Emparejamiento selectivo avanzado: manos libres o estéreo A2DP

Emparejar teléfono permite que el auricular establezca dos perfiles Bluetooth: **Manos libres** o **Estéreo A2DP**. **Emparejamiento selectivo avanzado** permite que el auricular separe los perfiles para habilitar la conexión con dos dispositivos.

4.3.1 Emparejamiento selectivo de teléfono: perfil de manos libres

1. Mantenga pulsado el **Botón TAP** durante **10 segundos**.



2. Pulse el **Botón (+)** tres veces.



3. Seleccione **SMART HJC 50B** en la lista de dispositivos Bluetooth detectados. Si el teléfono móvil solicita un pin, introduzca 0000.



4.3.2 Emparejar medio: perfil A2DP

1. Mantenga pulsado el **Botón TAP** durante **10 segundos**.



2. Pulse el **Botón (+)** 4 veces.

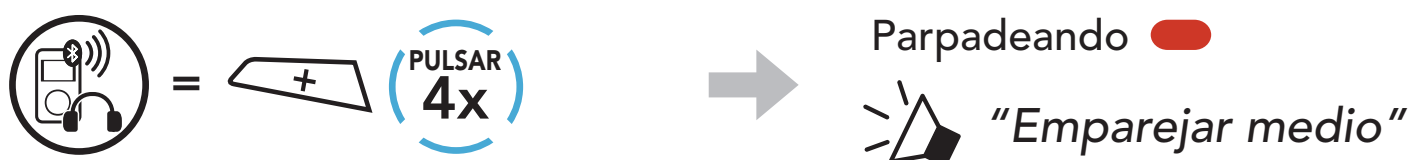

3. Seleccione **SMART HJC 50B** en la lista de dispositivos Bluetooth detectados. Si el teléfono móvil solicita un pin, introduzca 0000.



4.4 Emparejar GPS

1. Mantenga pulsado el **Botón TAP** durante **10 segundos**.



2. Pulse el **Botón (+)** 5 veces.



3. Seleccione **SMART HJC 50B** en la lista de dispositivos detectados. Si el dispositivo Bluetooth solicita un PIN, introduzca 0000.



Nota: si empareja su dispositivo GPS a través del Emparejamiento GPS, sus instrucciones no interrumpirán sus conversaciones a través del intercomunicador Mesh Intercom, sino que se superpondrán. Las conversaciones a través del intercomunicador Bluetooth se interrumpirán con las instrucciones del sistema GPS.

5. USO DEL TELÉFONO MÓVIL

5.1 Realizar y responder llamadas

Responder a una llamada

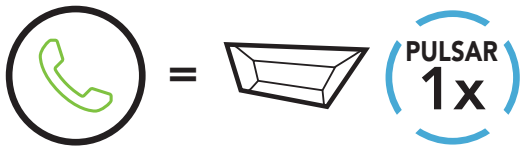

Finalizar una llamada

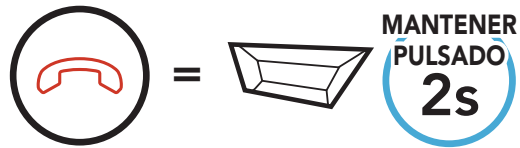

Rechazar una llamada

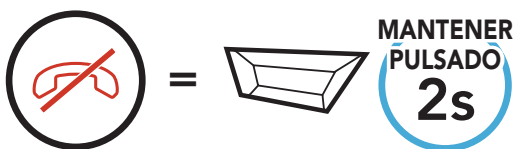

Nota: si tiene un dispositivo GPS conectado, no escuchará sus instrucciones de voz durante las llamadas de teléfono.

5.2 Siri y Asistente de Google

El **SMART HJC 50B** admite acceso a **Siri** y **Asistente de Google** de forma directa.

Puede activar **Siri** o **Asistente de Google** con la voz desde el micrófono del SMART HJC 50B; se usará una palabra de activación. Se trata de un grupo de palabras como **"Hey Siri"** o **"Hey Google"**.

Active Siri o el Asistente de Google instalados en su smartphone

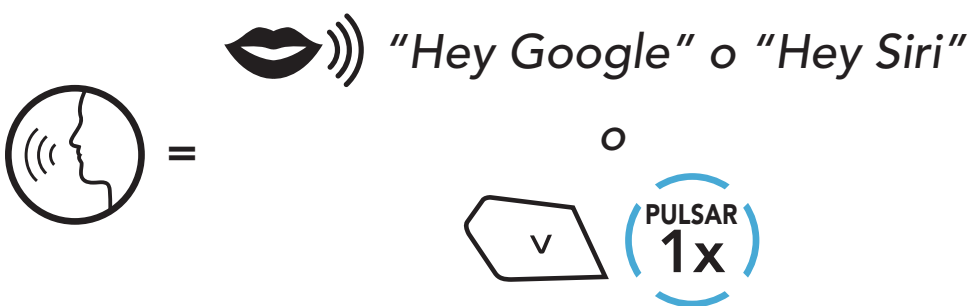

5.3 Marcación Rápida

5.3.1 Asignar preconfiguraciones de marcación rápida

Es posible asignar **preconfiguraciones de marcación rápida** desde la **aplicación SMART HJC BT**.

5.3.2 Utilizar preconfiguraciones de marcación rápida

1. Acceda al menú **Marcación Rápida**.

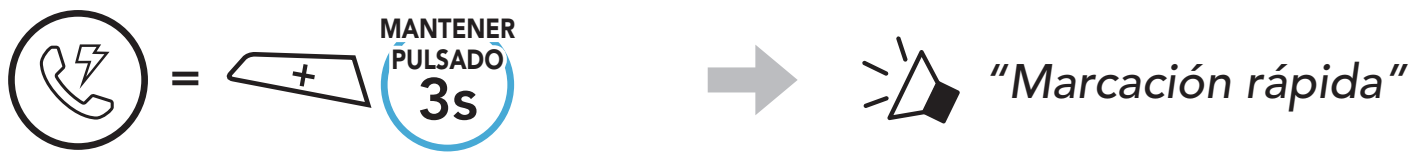

2. Navegue hacia delante o hacia atrás por los números de **preconfiguración de marcación rápida**.



(1) Rellamada

(2) Marcación rápida 1

(3) Marcación rápida 2

(4) Marcación rápida 3

(5) Cancelar

3. Llame a uno de sus números de **preconfiguración de marcación rápida**.



4. Volver a marcar el último número al que ha llamado.



6. MÚSICA EN ESTÉREO

6.1 Música en estéreo Bluetooth

Reproducir/pausar música

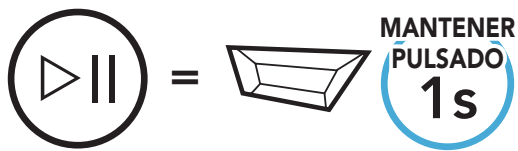

Pista siguiente

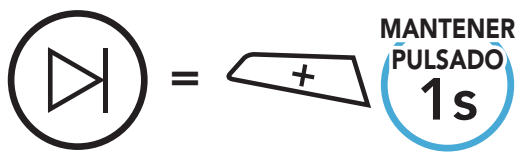

Pista anterior

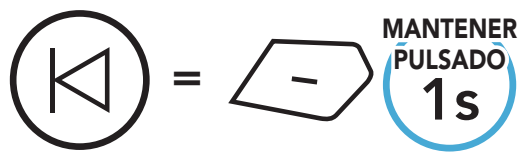

6.2 Compartir música

Puede compartir música en estéreo por Bluetooth con un amigo de intercomunicador durante una conversación a través del intercomunicador a dos vías y un participante de Mesh. Si empieza a compartir música mientras el intercomunicador Bluetooth y Mesh Intercom están en funcionamiento al mismo tiempo, la música compartida durante el intercomunicador Bluetooth tendrá prioridad sobre la música compartida durante Mesh Intercom.

Nota:

- Tanto usted como su amigo de intercomunicador podrán controlar la reproducción de música a distancia, por ejemplo, podrán ir a la pista anterior y a la siguiente.
- **Compartir música** se detendrá cuando esté utilizando el teléfono móvil o escuchando instrucciones del GPS.
- **Compartir música** finalizará si el auricular inicia una conversación de intercomunicador multi-banda.

6.2.1 Compartir música mediante intercomunicador Bluetooth

Puede compartir música con un amigo de intercomunicador de una conversación a dos vías a través del intercomunicador.

Empezar a compartir música y dejar de hacerlo

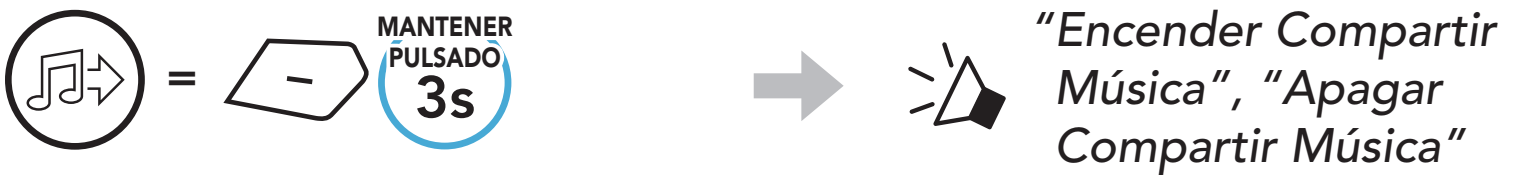

6.2.2 Compartir música mediante Mesh Intercom

Puede empezar a compartir música con un participante de una **Mesh Intercom**.

Empezar a compartir música

1. El **creador** enviará un mensaje de solicitud a los **participantes** conectados durante **Mesh Intercom**.

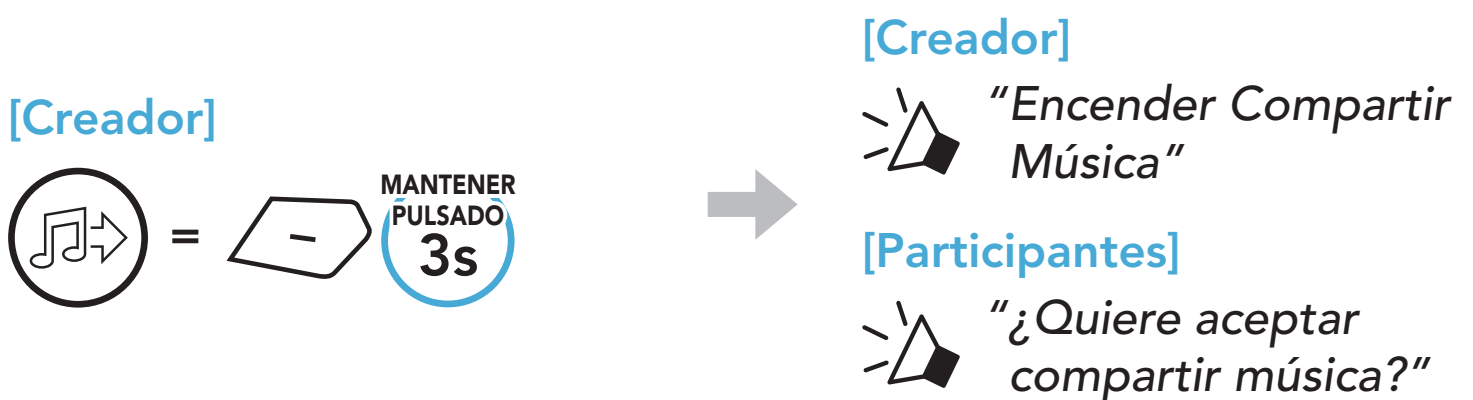

2. El **creador** compartirá música con el **primer participante** que acepte la solicitud.



Dejar de compartir música

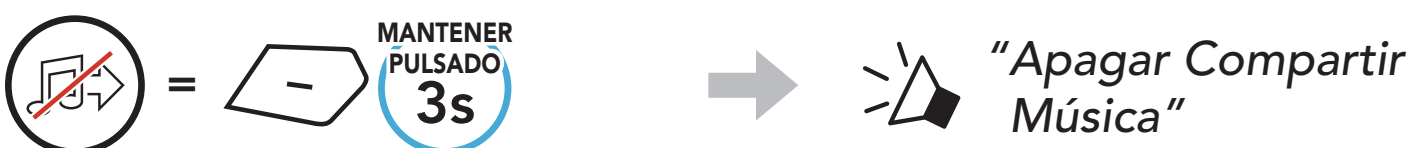

7. MESH INTERCOM

7.1 ¿Qué es Mesh Intercom?

Mesh Intercom permite que los motoristas se conecten y comuniquen entre sí con usuarios cercanos sin necesidad de emparejar cada auricular.

La distancia operativa entre cada **SMART HJC 50B** en **Mesh Intercom** puede ser de hasta 2 km (1,2 millas) en terrenos abiertos. En terrenos abiertos, la **Mesh** se puede ampliar hasta a 8 km (5 millas) entre un mínimo de seis usuarios. Dentro del mismo canal de **Open Mesh™** o el mismo grupo privado de **Group Mesh™**, seis usuarios pueden hablar al mismo tiempo y disfrutar de una calidad de conversación óptima.

Mesh Intercom



7.1.1 Open Mesh

Open Mesh es una función de Group Intercom abierta. Los usuarios se pueden comunicar con libertad entre ellos dentro del mismo canal de **Open Mesh** y seleccionar qué canal (del 1 al 9) desean usar desde el auricular.

Se puede conectar con un número de usuarios casi ilimitado dentro del mismo canal.

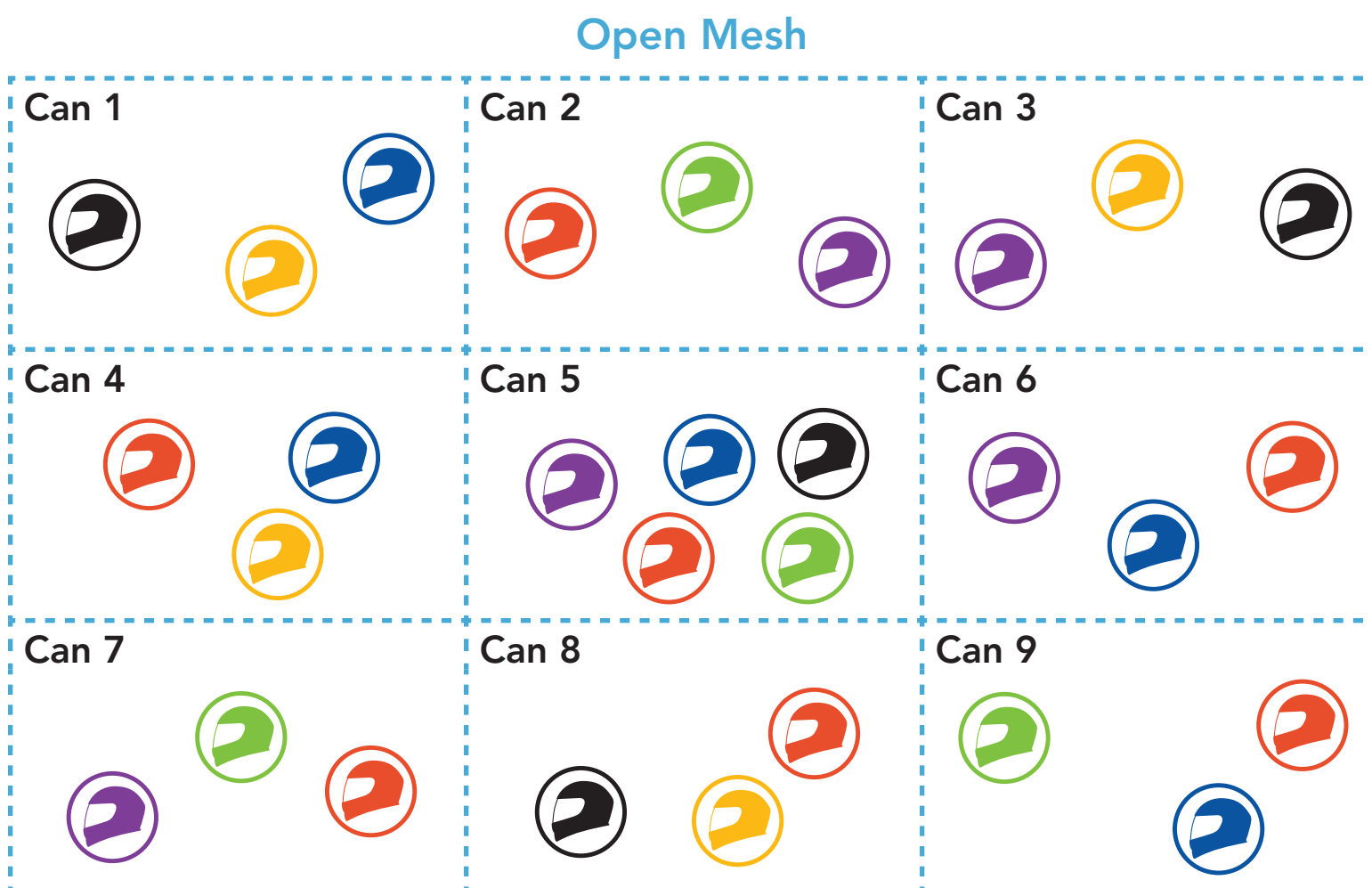

7.1.2 Group Mesh

Group Mesh es una función de intercomunicador de grupo cerrado que permite que los usuarios se unan, salgan o vuelvan a unirse a una conversación a través del intercomunicador de grupo sin tener que emparejar cada auricular. Los usuarios se pueden comunicar con libertad entre ellos dentro del mismo grupo privado de **Group Mesh**.

Para entablar una conversación a través del intercomunicador cerrada utilizando **Mesh Intercom**, los usuarios deben crear una **Group Mesh**. Cuando los usuarios crean un grupo privado en **Group Mesh** mediante **Agrupamiento de mesh**, el auricular cambia automáticamente de **Open Mesh** a **Group Mesh**. A cada grupo pueden conectarse hasta 24 usuarios.

Group Mesh



7.2 Inicio de Mesh Intercom

Si **Mesh Intercom** está activado, el **SMART HJC 50B** se conectará automáticamente a los usuarios de sistemas **SMART HJC 50B** cercanos y les permitirá hablar entre sí pulsando el **Botón de Mesh Intercom**.

Mesh Intercom activado

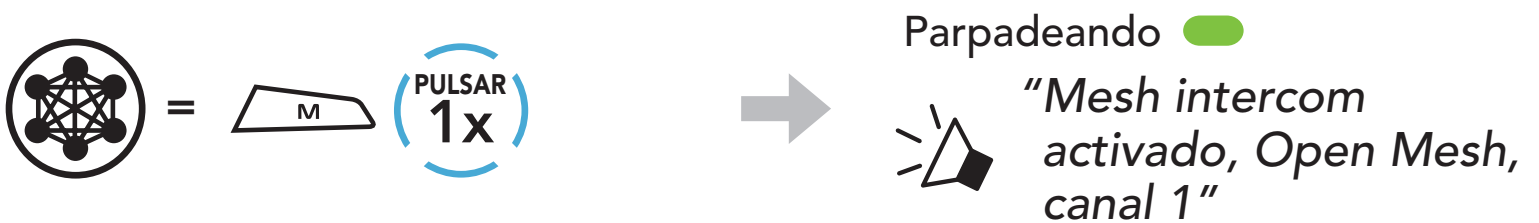

Mesh Intercom desactivado



7.3 Uso de la Mesh en Open Mesh

Si **Mesh Intercom** está habilitado, al principio el auricular estará en **Open Mesh (valor predeterminado: canal 1)**.

7.3.1 Ajuste de canal (valor predeterminado: canal 1)

Si la comunicación por **Open Mesh** sufre interferencias porque hay otros grupos que también están utilizando el **canal 1 (valor predeterminado)**, cambie el canal. Puede seleccionar un canal del 1 al 9.

1. Pulse el **Botón M** dos veces.



2. Navegar entre canales.

(1 → 2 → ●●● → 8 → 9 → Cierra → 1 → ●●●)

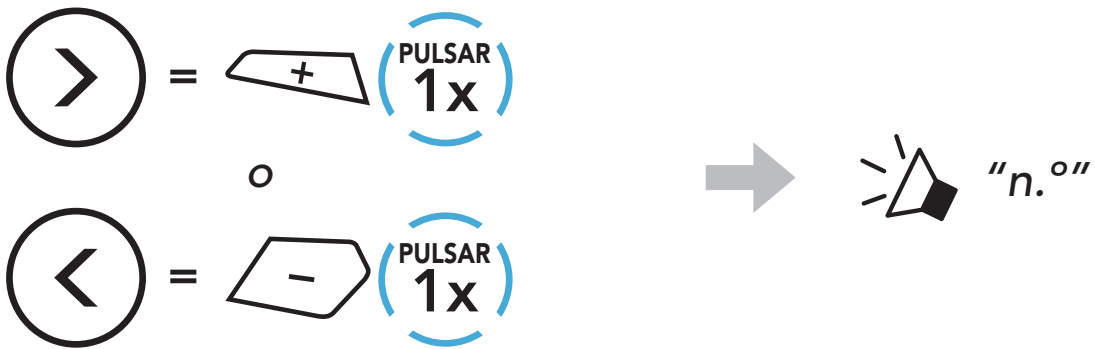

3. Guarde el canal.

**Nota:**

- **Ajuste de canal** siempre comienza con el canal 1.
- Si no pulsa ningún botón durante unos **10 segundos** en un canal concreto, el canal se guardará automáticamente.
- El canal se recordará aunque apague el **SMART HJC 50B**.
- Puede usar la **aplicación SMART HJC BT** para cambiar el canal.

7.4 Uso de la Mesh en Group Mesh

7.4.1 Creación de una Group Mesh

Para crear una **Group Mesh** se requieren **dos o más usuarios de Open Mesh**.

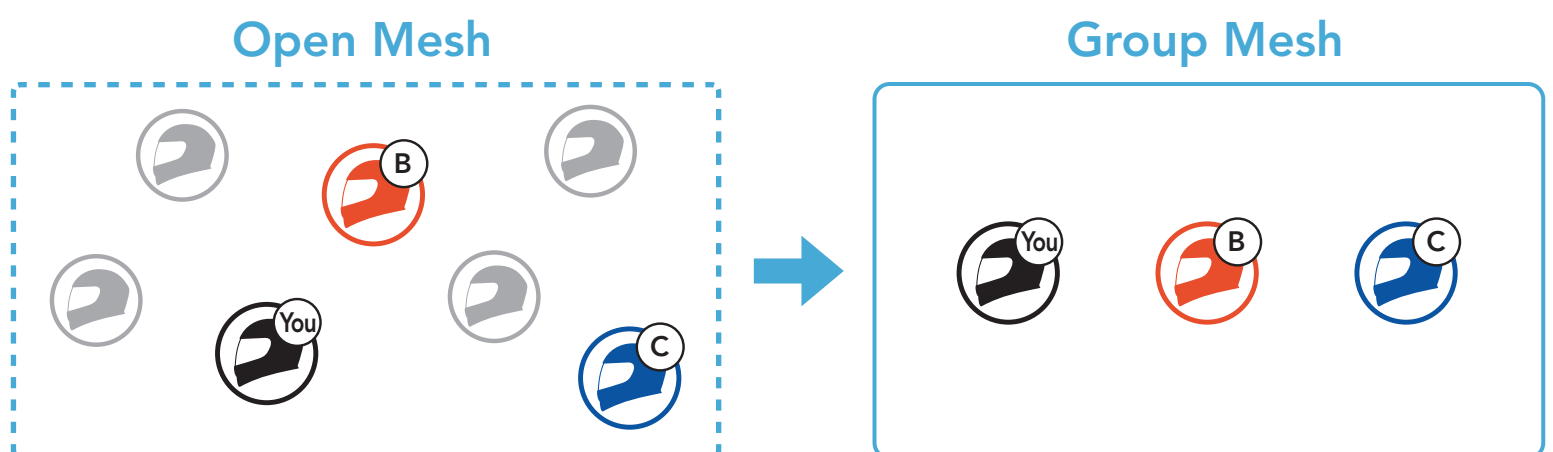

1. Para acceder a **Agrupamiento de mesh** y crear una **Group Mesh**, mantenga pulsado el **Botón M/F** durante **5 segundos** en el auricular de los **usuarios (usted, B y C)**.

Cada usuario mantiene pulsado simultáneamente el **Botón M/F** durante **5 segundos** hasta que los **usuarios** escuchan el mensaje de voz **"Agrupamiento de mesh"**.



2. Cuando el **Agrupamiento de mesh** finalice, los **usuarios (usted, B y C)** escucharán una instrucción de voz en los auriculares cuando **Open Mesh** cambie a **Group Mesh**.



Nota:

- Si el **Agrupamiento de mesh** no se completa en un periodo de **30 segundos**, los usuarios escucharán la instrucción de voz **"Error al agrupar"**.
- Si desea cancelar durante el **Agrupamiento de mesh**, pulse el **Botón M/F**.

7.4.2 Unirse a una Group Mesh existente

Uno de los usuarios actuales de una **Group Mesh existente** puede permitir que los **usuarios nuevos (uno o más)** de una **Open Mesh** se unan a la **Group Mesh existente**.

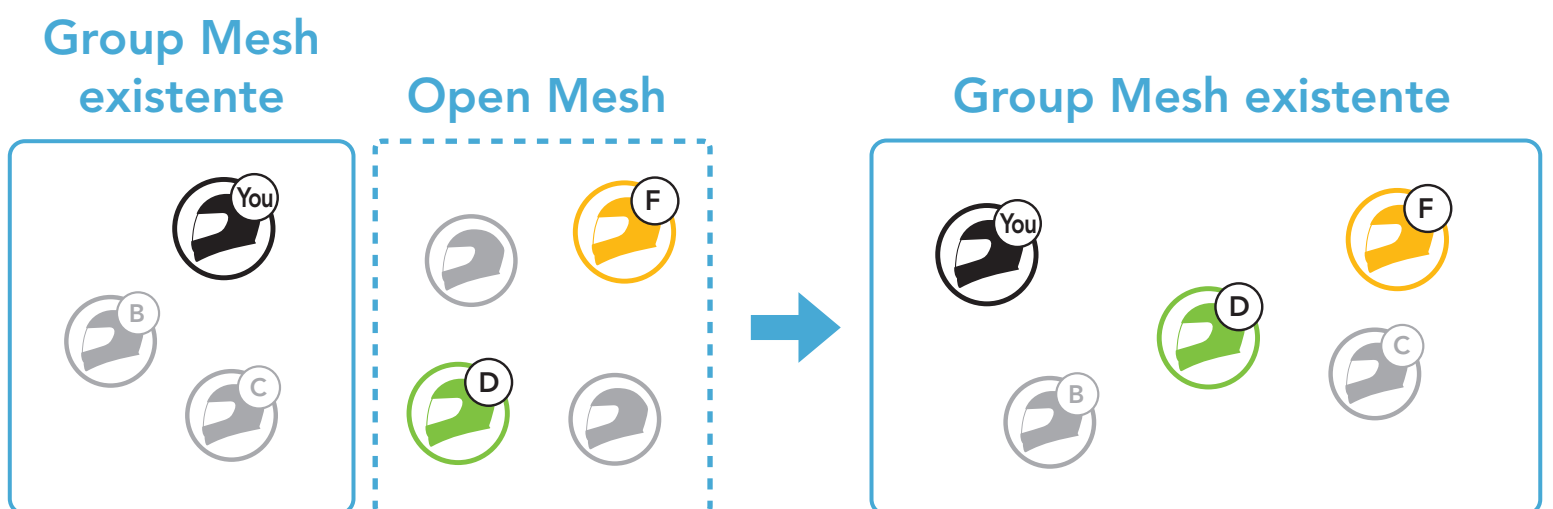

1. Para acceder al **Agrupamiento de mesh** y unirse a la **Group Mesh existente**, mantenga pulsado el **Botón M/F** durante **5 segundos** en los auriculares de **uno (usted) de los usuarios actuales** en la **Group Mesh existente** y los **usuarios nuevos (D y F)** en **Open Mesh**.

Cada usuario mantiene pulsado simultáneamente el **Botón M/F** durante **5 segundos** hasta que los **usuarios** escuchan el mensaje de voz **"Agrupamiento de mesh"**.



2. Cuando el **Agrupamiento de mesh** finalice, los **usuarios nuevos (D y F)** escucharán una instrucción de voz en los auriculares cuando **Open Mesh** cambie a **Group Mesh**.



Nota: si el **Agrupamiento de mesh** no se completa en un plazo de **30 segundos**, el usuario actual (usted) escuchará un doble pitido de tono grave y los usuarios nuevos (D y F) escucharán la instrucción de voz **"Error al agrupar"**.

7.5 Activar/desactivar el micrófono (valor predeterminado: activado)

Los usuarios pueden activar/desactivar el micrófono cuando se comunican a través de **Mesh Intercom**.

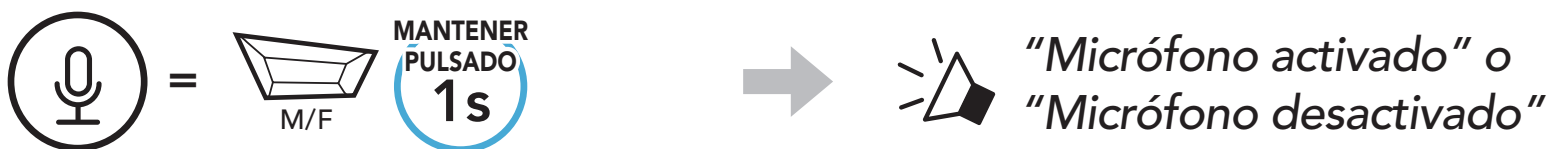

7.6 Cambiar entre Open Mesh y Group Mesh

Los usuarios pueden cambiar entre **Open Mesh** y **Group Mesh** sin restablecer la **Mesh**. Esto permite a los usuarios conservar la información de conexión de la **red Group Mesh** cuando se encuentra en **Open Mesh**.

Los usuarios pueden cambiar a **Group Mesh** para comunicarse con participantes a partir de la información de conexión a la **red Group Mesh**.

Cambiar entre Open Mesh y Group Mesh

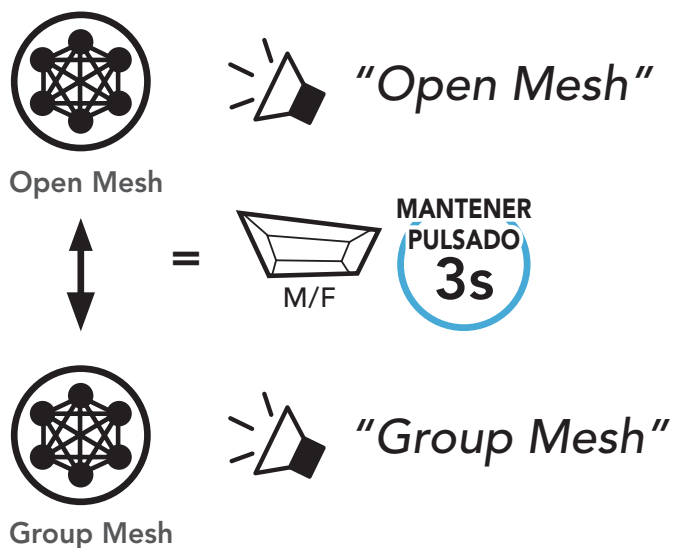

Nota: si nunca ha participado en **Group Mesh**, no puede cambiar entre **Open Mesh** y **Group Mesh**. Escuchará la instrucción de voz "No hay grupos disponibles".

7.7 Restablecer Mesh

Si el auricular de una **Open Mesh** o **Group Mesh** restablece la **Mesh**, volverá automáticamente a **Open Mesh** (valor predeterminado: canal 1).

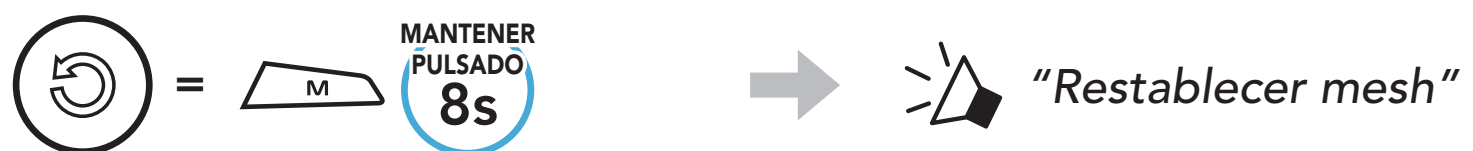

8. INTERCOMUNICADOR BLUETOOTH

Hasta tres personas más se pueden emparejar con el auricular para conversaciones a través del intercomunicador Bluetooth.

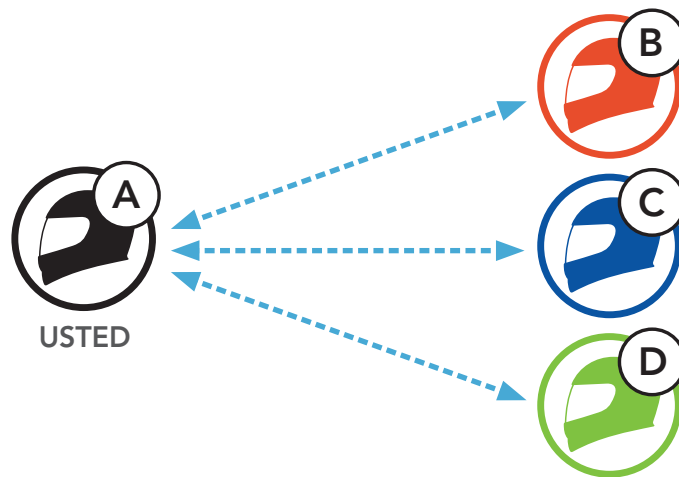

8.1 Emparejamiento de intercomunicador

Hay dos formas de emparejar el auricular.

8.1.1 Usando Smart Intercom Pairing (SIP)

SIP le permite emparejarse con sus amigos para comunicación de intercomunicador escaneando el código QR de la **aplicación SMART HJC BT** sin tener que recordar el funcionamiento de los botones.

1. Empareje el teléfono móvil con el auricular.
2. Abra la **aplicación SMART HJC BT** y pulse (**Menú Smart Intercom Pairing**).
3. Escanee el **código QR** que se muestra en el teléfono móvil de su amigo **(B)**.
 - Su amigo **(B)** puede mostrar el código QR en el teléfono móvil pulsando > **Código QR** () en la **aplicación SMART HJC BT**.

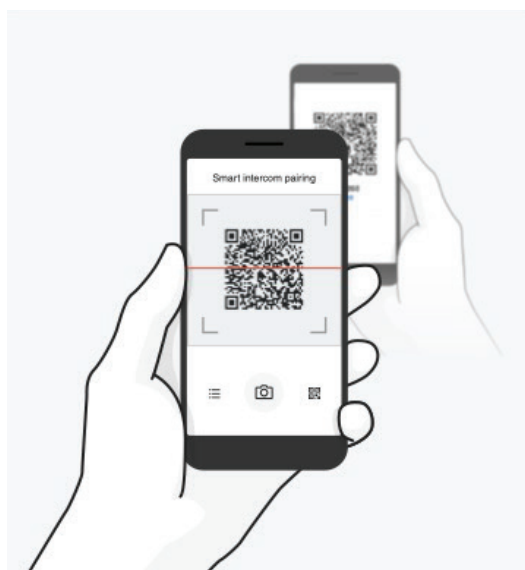

4. Pulse **Guardar** y compruebe que su amigo **(B)** está emparejado con **usted (A)** correctamente.
5. Pulse **Escanear** (📷) y repita los pasos 3 y 4 para emparejar con los **amigos de intercomunicador (C) y (D)**.

Nota: el **Smart Intercom Pairing (SIP)** no es compatible con auriculares de la marca SMART HJC que usan **Bluetooth 3.0** o inferior.

8.1.2 Con el botón



1. **Cada usuario** mantiene pulsado simultáneamente el **Botón TAP** durante **5 segundos** hasta que los usuarios escuchan el mensaje de voz **"Emparejamiento de intercomunicador"**.



Parpadeando 
 **"Emparejamiento de intercomunicador"**

Se enciende en azul 

2. Los **dos auriculares (A y B)** se emparejarán automáticamente.



3. Repita los pasos anteriores para realizar el emparejamiento con **otros auriculares (C y D)**.

8.2 Último en llegar, primero en ser atendido

La cola de emparejamiento con el intercomunicador es **Último en llegar, primero en ser atendido**. Si el auricular está emparejado con varios auriculares para conversaciones a través del intercomunicador, el último auricular emparejado se establece como el **primer amigo de intercomunicador**. Por ejemplo, después de los procedimientos de emparejamiento arriba indicados, el **auricular (D)** es el **primer amigo de intercomunicador** del auricular (A), el **auricular (C)** es el **segundo amigo de intercomunicador** del auricular (A) y el **auricular (B)** es el **tercer amigo de intercomunicador** del auricular (A).

Orden de emparejamiento de intercomunicador

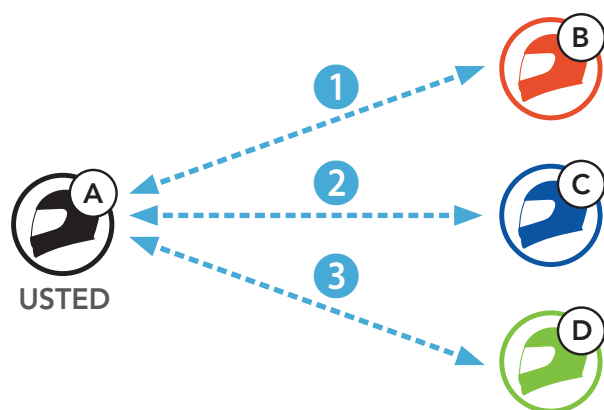
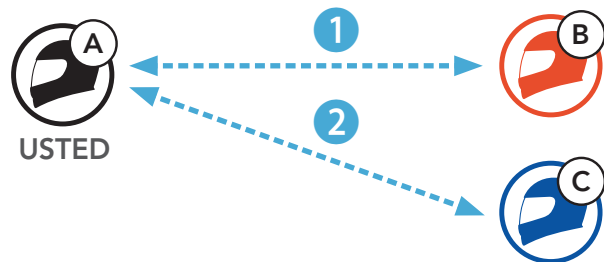

Último en llegar, primero en ser atendido



8.3 Conversación a través del intercomunicador a dos vías

Puede iniciar o finalizar una conversación a través del intercomunicador con un **amigo de intercomunicador**.



Iniciar/finalizar conversación con el primer amigo de intercomunicador D

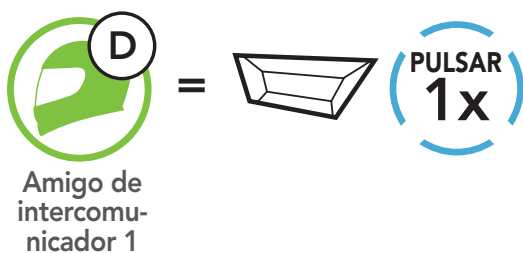

Iniciar/finalizar conversación con el segundo amigo de intercomunicador C

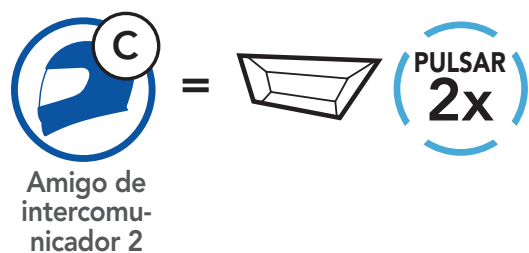

Iniciar/finalizar conversación con el tercer amigo de intercomunicador B

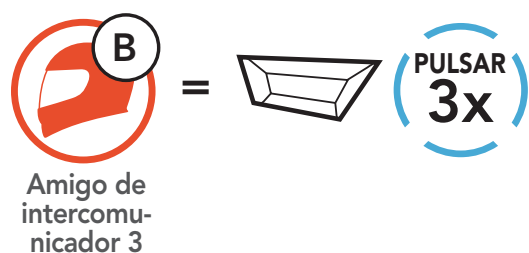

8.4 Intercomunicador multi-banda

Intercomunicador multi-banda permite mantener conversaciones telefónicas tipo conferencia hasta con **tres amigos de intercomunicador** al mismo tiempo. Cuando **Intercomunicador multi-banda** está en funcionamiento, la conexión con el teléfono móvil se desconecta temporalmente. No obstante, en cuanto **Intercomunicador multi-banda** deja de estar en funcionamiento, se restablece la conexión con el teléfono móvil.

8.4.1 Inicio de una conversación a tres vías a través del intercomunicador

Usted (A) puede mantener una **conversación a tres vías a través del intercomunicador** con otros dos **amigos de intercomunicador (B y C)** estableciendo dos conexiones a través del intercomunicador al mismo tiempo.

1. **Usted (A)** tiene que estar emparejado con otros dos **amigos de intercomunicador (B y C)** para la **conversación a tres vías a través del intercomunicador**.

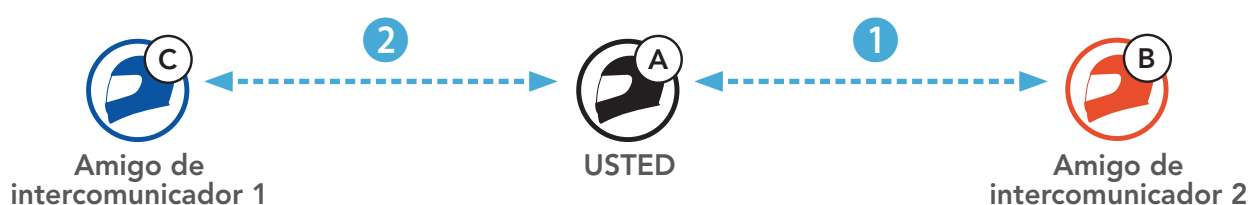

2. Inicie una conversación a través del intercomunicador con el **primer amigo de intercomunicador (C)** pulsando el **Botón TAP**.



3. **Usted (A)** puede llamar al **segundo amigo de intercomunicador (B)** pulsando dos veces el **Botón TAP**, o el **segundo amigo de intercomunicador (B)** puede unirse realizándole una llamada de intercomunicador a **usted (A)**.

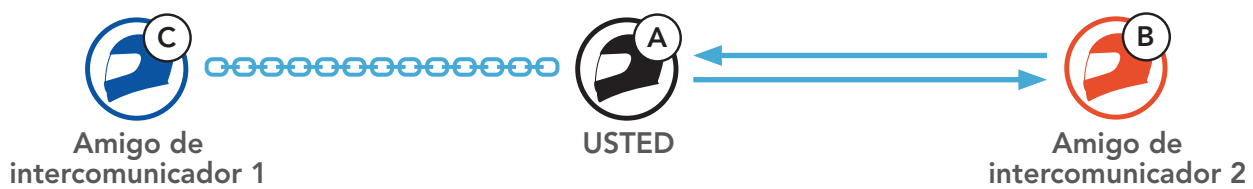

4. Ahora **usted (A)** y **dos amigos de intercomunicador (B y C)** están manteniendo una **conversación a tres vías a través del intercomunicador**.



8.4.2 Inicio de una conversación a cuatro vías a través del intercomunicador

Con **tres amigos de intercomunicador** conectados, un nuevo participante **(D)** puede crear una **conversación a cuatro vías a través del intercomunicador** haciendo una llamada de intercomunicador a **(B)** o **(C)**.

1. **El amigo de intercomunicador (B)** tiene que estar emparejado con un **nuevo participante (D)**.

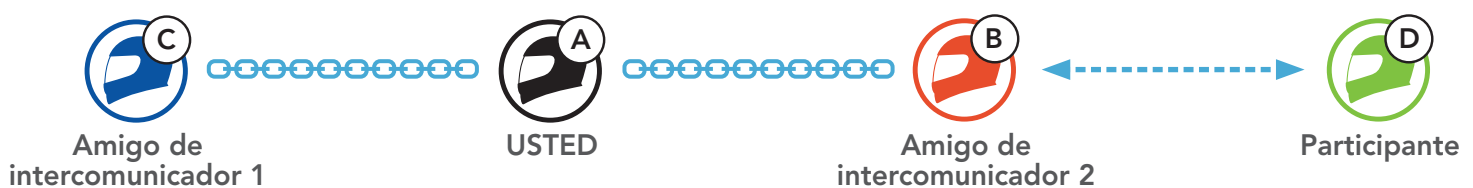

2. **El amigo de intercomunicador (B)** puede llamar a un **nuevo participante (D)** pulsando el **Botón TAP**, o un **nuevo participante (D)** puede unirse al intercomunicador realizando una llamada de intercomunicador al **amigo de intercomunicador (B)**.

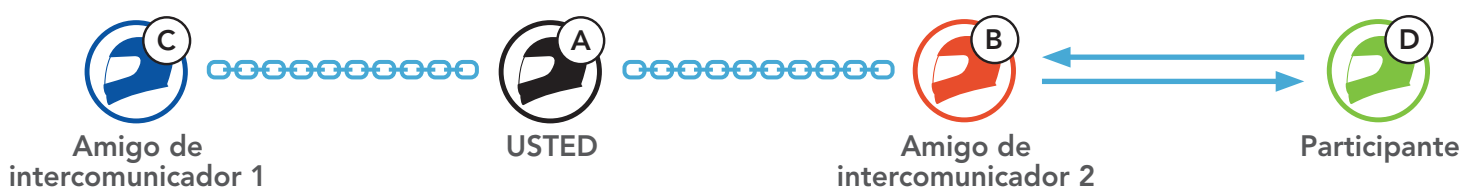

3. Ahora, **usted (A)**, los dos amigos de intercomunicador (**B y C**) y un **nuevo participante (D)** están manteniendo una **conversación a cuatro vías a través del intercomunicador**.



8.4.3 Finalización de una conversación a través del intercomunicador multi-banda

Puede finalizar el intercomunicador para conferencias por completo o solo desconectar la conexión del intercomunicador con uno de sus **amigos de intercomunicador** activos.

Finalizar todas las conexiones de intercomunicador

- Mantenga pulsado el **Botón TAP** durante **3 segundos**.

Desconecte la conexión de intercomunicador con uno de los amigos de intercomunicador

- Desconectar (C): pulse el **Botón TAP**.
- Desconectar (B) y (D): pulse dos veces el **Botón TAP**.

Nota: si desconecta al **segundo amigo (B)**, también quedará desconectado del **tercer participante (D)**. Esto se debe a que el **tercer participante (D)** está conectado con usted a través del **segundo amigo (B)**.

8.5 Conversación telefónica a tres vías con usuarios del intercomunicador

Puede mantener una **conversación telefónica a tres vías** añadiendo a un **amigo de intercomunicador** a la conversación mantenida a través del teléfono móvil.

1. Durante una llamada de teléfono móvil, pulse el **Botón TAP** una vez, dos veces o tres veces para invitar a uno de sus **amigos de intercomunicador** a la conversación.

Invitar a un amigo de intercomunicador a la conversación telefónica

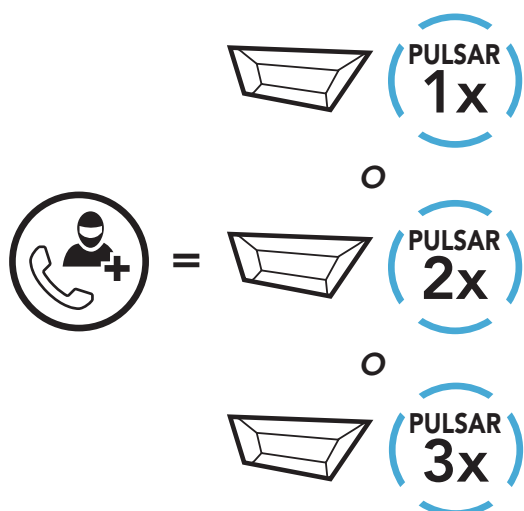

2. Para desconectar el intercomunicador durante una conversación telefónica, pulse el **Botón TAP** una vez, dos veces o tres veces.

Desconectar al amigo de intercomunicador de la conversación

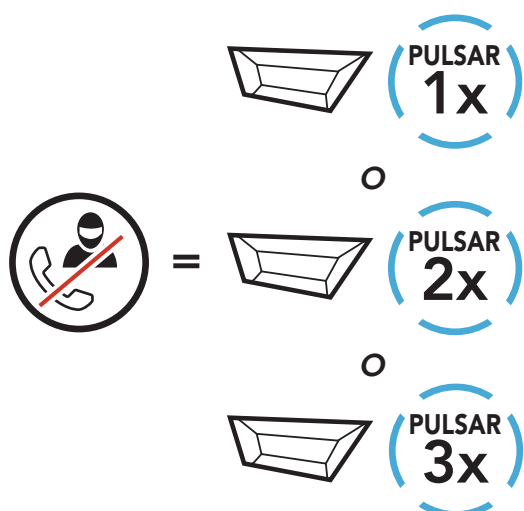

3. Para desconectar la llamada de teléfono móvil durante una conversación telefónica, mantenga pulsado el **Botón TAP** durante **2 segundos**.

Finalizar la llamada de teléfono en la conversación

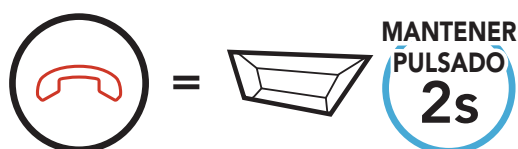

Nota: cuando tenga una llamada entrante por intercomunicador durante una llamada de teléfono móvil, escuchará pitidos dobles agudos.

8.6 Group Intercom

Group Intercom le permite crear al instante un **intercomunicador multi-banda para conferencias** con los últimos tres auriculares emparejados.

Para iniciar el Group Intercom

1. Realice el emparejamiento de intercomunicador con hasta tres auriculares con los que desee mantener un **Group Intercom**.

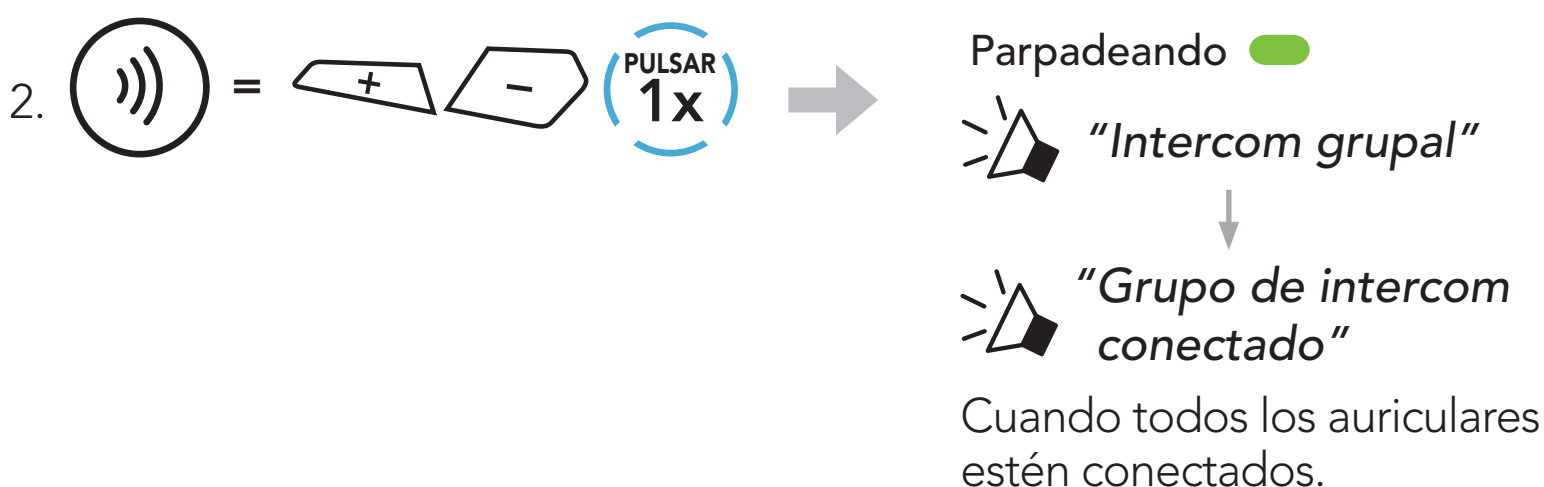

Finalización de Group Intercom



8.7 Conversación a través de Mesh Intercom con un participante de intercomunicador Bluetooth

Los usuarios pueden utilizar el intercomunicador Bluetooth existente y la función **Mesh Intercom** al mismo tiempo. En este caso, se recomienda establecer la comunicación con otro auricular SMART HJC a través de la conexión del intercomunicador Bluetooth y utilizar **Mesh Intercom** entre auriculares **SMART HJC 50B**. Un usuario que esté en **Open Mesh** o **Group Mesh** mientras usa Mesh Intercom puede incluir hasta 3 de sus amigos de intercomunicador Bluetooth. Puede iniciar una conversación a través del intercomunicador de dos vías con uno de sus tres amigos de intercomunicador para incluirlo en la mesh.

Nota:

- La calidad de audio disminuirá si un **SMART HJC 50B** se conecta a dos o más amigos de intercomunicador Bluetooth mientras está en **Open Mesh** o **Group Mesh** cuando se usa **Mesh Intercom**.
- Si se crea un bucle cerrado, como se muestra a continuación, cada usuario tendrá graves problemas de ruido. SMART HJC recomienda no crear bucles cerrados.

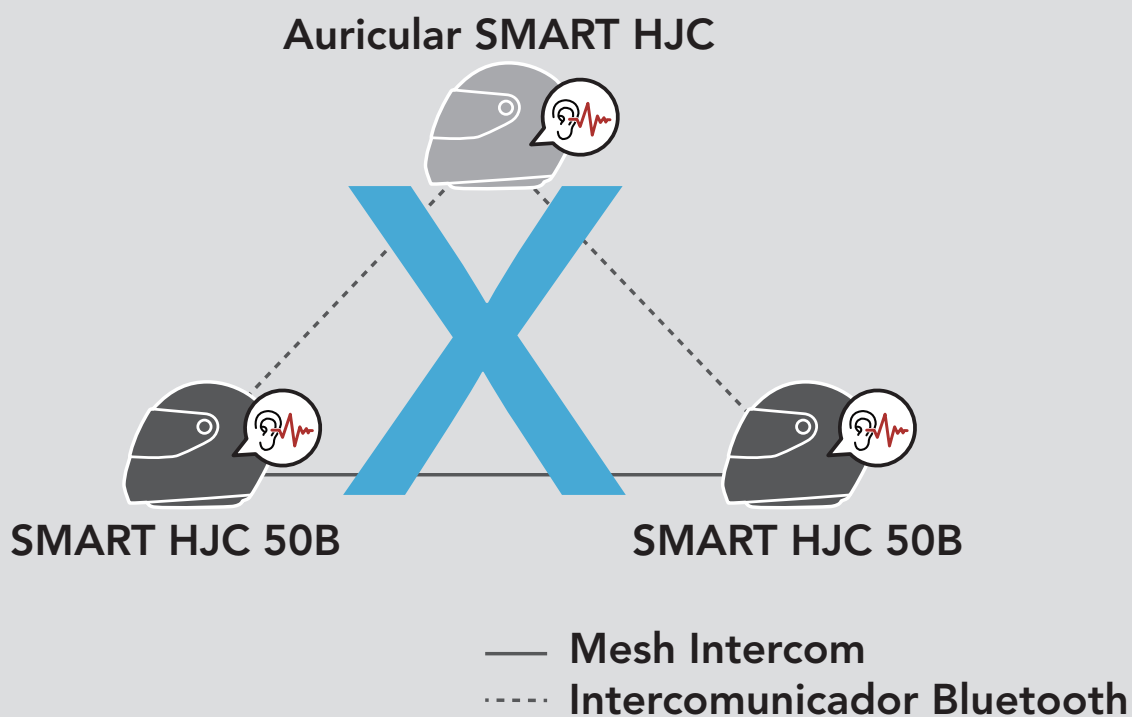



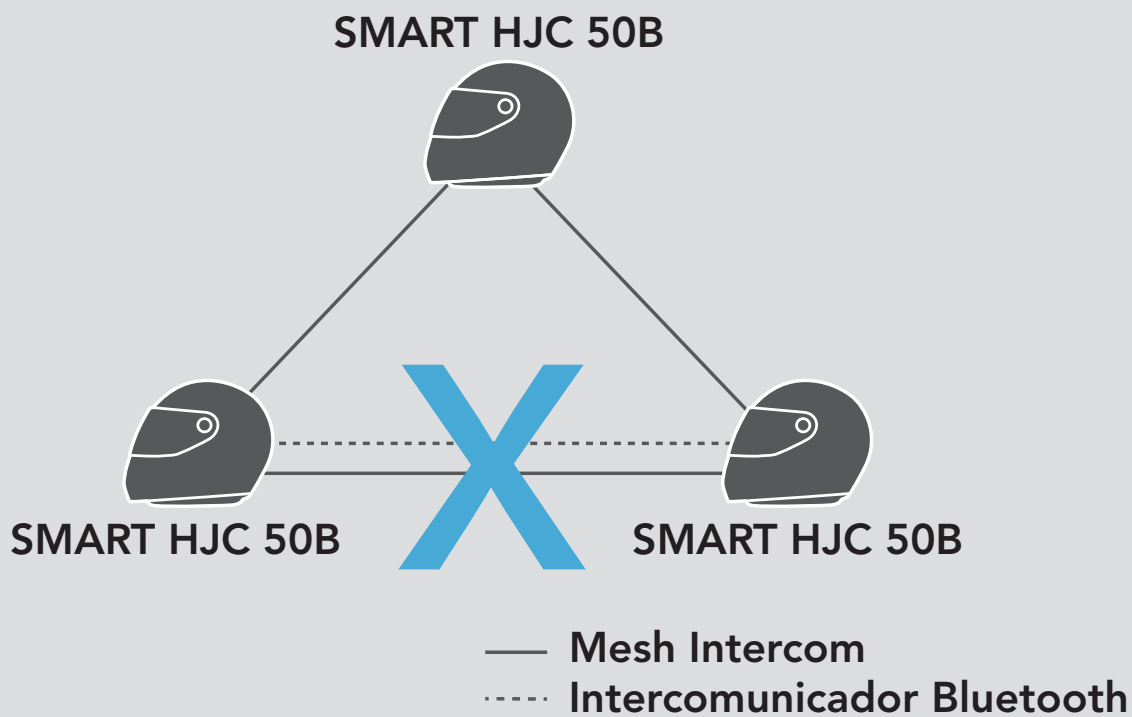





- Si **Intercomunicador Bluetooth** se activa de forma accidental durante la comunicación **Mesh Intercom** entre auriculares **SMART HJC 50B**, tal y como se muestra a continuación, escuchará la instrucción de voz **"Mesh Intercom desactivado. Intercomunicador Bluetooth conectado"** cada minuto. Si desactiva el **Intercomunicador Bluetooth** o **Mesh Intercom**, la instrucción de voz dejará de escucharse.



9. UNIVERSAL INTERCOM

Universal Intercom le permite mantener conversaciones a través del intercomunicador con usuarios de auriculares Bluetooth que no sean de la marca SMART HJC. Los auriculares Bluetooth que no sean de la marca SMART HJC pueden conectarse al Bluetooth auricular SMART HJC si son compatibles con el **Perfil de manos libres (HFP) Bluetooth**. Solo podrá emparejar el auricular con un auricular que no sea de la marca SMART HJC al mismo tiempo. La distancia del intercomunicador depende del rendimiento del auricular al que esté conectado. Cuando un auricular SMART HJC está emparejado con el auricular y se empareja otro dispositivo Bluetooth a través de **Emparejamiento de segundo teléfono móvil**, este se desconectará.

9.1 Emparejamiento del Intercomunicador Universal

1.  =  **MANTENER PULSADO 10s** →  "Configuración"
2.  =  **PULSAR 3x** →  "Emparejamiento del Intercomunicador Universal"
3.  =  **PULSAR 1x** → **Acceder al modo de Emparejamiento del Intercomunicador Universal.**

4. Seleccione el modo de emparejamiento manos libres en el auricular que no es de la marca SMART HJC. El auricular se emparejará automáticamente con el auricular Bluetooth que no es de la marca SMART HJC.

9.2 Universal Intercom a dos vías

Puede iniciar la conexión del **Universal Intercom** con unos auriculares Bluetooth de otra marca mediante el mismo método de conexión de intercomunicador que con otros auriculares SMART HJC.



Puede desconectar el **Universal Intercom a dos vías** del mismo modo que hace en un **intercomunicador a dos vías** normal. Consulte **Sección 8.3: "Conversación a través del intercomunicador a dos vías"**.

9.3 Universal Intercom multi-banda

Puede comunicarse mediante **intercomunicador multi-banda** con hasta **tres amigos de intercomunicador** que usen auriculares que no son de la marca SMART HJC. Algunos auriculares que no son de la marca SMART HJC pueden no admitir conferencias mediante **Universal Intercom multi-banda**.

Puede realizar la llamada de **Universal Intercom multi-banda** del mismo modo que las conversaciones a cuatro vías a través del intercomunicador.

Puede desconectar **Universal Intercom multi-banda** del mismo modo que hace en un **Intercomunicador multi-banda** normal. Consulte **Sección 8.4: "Intercomunicador multi-banda"**.

9.3.1 Universal Intercom a tres vías

Puede efectuar una conexión **Universal Intercom a tres vías** con dos auriculares y un auricular Bluetooth que no es de la marca SMART HJC. Si se establece la conexión del intercomunicador, ninguno de los auriculares conectados podrá utilizar la función de llamada, debido a que la conexión entre el auricular y el teléfono se desconecta temporalmente. Si desconecta la llamada mediante intercomunicador, se volverá a establecer la conexión del teléfono móvil automáticamente para que pueda utilizar una función de llamada.

1. **Usted (A)** debe emparejarse con un auricular Bluetooth que no es de la marca SMART HJC (**B**) y otro auricular (**C**) para mantener el **intercomunicador para conferencias a tres vías**.



2. Inicie una conversación a través del intercomunicador con un auricular Bluetooth que no es de la marca SMART HJC (**B**) en su grupo de intercomunicador. Por ejemplo, **usted (A)** puede iniciar una conversación a través del intercomunicador con un auricular Bluetooth que no es de la marca SMART HJC (**B**). El auricular Bluetooth que no es de la marca SMART HJC (**B**) también puede iniciar una conversación a través del intercomunicador con **usted (A)**.



3. El otro auricular (**C**) puede unirse a la conversación realizando una llamada de intercomunicador a **usted (A)**.



4. Ahora, **usted (A)**, el auricular Bluetooth que no es de la marca SMART HJC (**B**) y el otro auricular (**C**) están manteniendo un **Intercomunicador para conferencias a tres vías**.



9.3.2 Universal Intercom a cuatro vías

Puede realizar la llamada de **Universal Intercom a cuatro vías** de la misma forma que una **conversación a cuatro vías a través del intercomunicador** normal.

Puede realizar una conexión de **Universal Intercom a cuatro vías** con un par de configuraciones distintas:

- 1) dos auriculares y dos auriculares Bluetooth que no son de la marca SMART HJC, o
- 2) tres auriculares y un auricular Bluetooth que no es de la marca SMART HJC.

Caso 1 del Universal Intercom a cuatro vías

1) **Usted (A)**, un auricular Bluetooth que no es de la marca SMART HJC (**B**), otro auricular (**C**) y un auricular Bluetooth que no es de la marca SMART HJC (**D**).



Caso 2 del Universal Intercom a cuatro vías

2) **Usted (A)**, un auricular Bluetooth que no es de la marca SMART HJC (**B**) y **dos otros auriculares (C y D)**.



9.4 Conversación a través de Mesh Intercom con un participante de Universal Intercom de dos vías

Los usuarios pueden utilizar el **Universal Intercom de dos vías** existente y la función **Mesh Intercom** al mismo tiempo. En este caso, se recomienda establecer la comunicación con el **auricular que no es de la marca SMART HJC** mediante la conexión de **Universal Intercom de dos vías** y usar **Mesh Intercom** entre **auriculares SMART HJC 50B**.

Un usuario que esté en **Open Mesh** o **Group Mesh** mientras usa **Mesh Intercom** puede incluir un **amigo de Universal Intercom**. Puede iniciar una conversación de **Universal Intercom de dos vías** con su **amigo de Universal Intercom** para incluirlo en la **Mesh**.

10. USO DE LA RADIO FM

10.1 Encendido/Apagado de la radio FM

Radio FM activada



Radio FM desactivada



10.2 Detectar y guardar emisoras de radio

La función **"Detectar"** busca emisoras de radio.

1. Buscar emisoras de radio.

Buscar emisoras hacia adelante

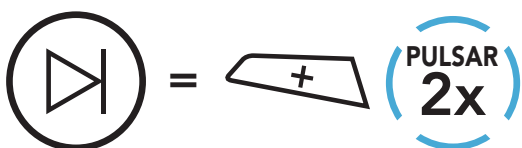

Buscar emisoras hacia atrás

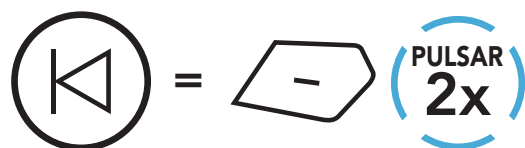

2. Guardar la emisora actual.

Acceder al modo de selección de preconfiguración



3. Navegar por los números de preconfiguración que quiera almacenar.

Navegar hacia delante/atrás por las emisoras preconfiguradas



4. Guardar emisora en el número de preconfiguración que elija o eliminar la emisora de la memoria.

Guardar emisora en el número de preconfiguración

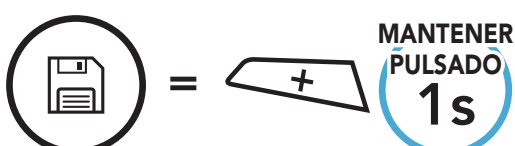

Eliminar emisora de la memoria

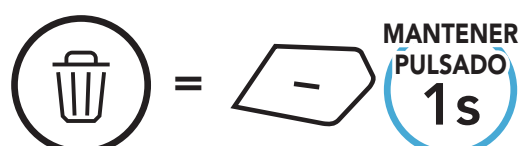

10.3 Buscar y guardar emisoras de radio

La función "**Buscar**" busca automáticamente emisoras de radio, comenzando por la frecuencia de la emisora actual y subiendo.

1. Buscar emisoras.

Iniciar búsqueda

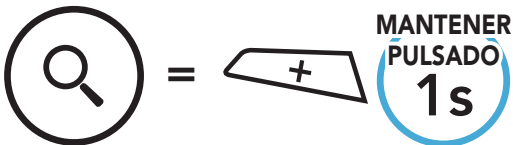

Detener búsqueda

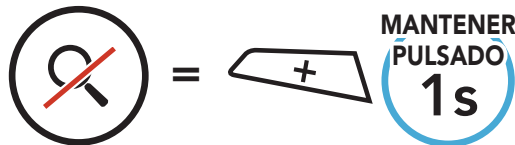

2. El sintonizador hace una pausa en cada emisora que encuentra durante **8 segundos** antes de pasar a la siguiente.
3. Guardar la emisora actual. La emisora se guardará con el siguiente número de preconfiguración.

Guardar la emisora actual

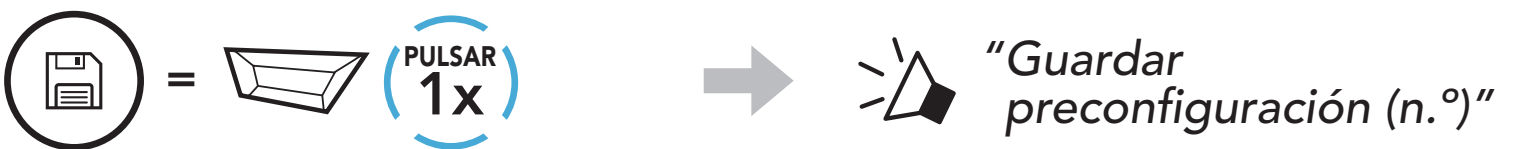

Nota: puede usar la **aplicación SMART HJC BT** para guardar las emisoras preconfiguradas.

10.4 Preconfiguración temporal de emisoras

La función **Preconfiguración temporal** busca y guarda automáticamente las 10 emisoras de radio más próximas sin cambiar las emisoras preconfiguradas existentes.

1. Buscar y guardar automáticamente 10 emisoras.

Emisoras temporales

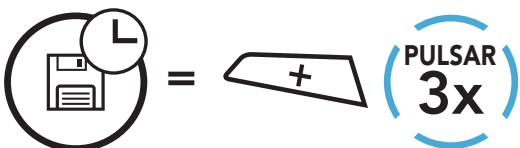

2. Las emisoras preconfiguradas temporalmente se borrarán al reiniciar el auricular.

10.5 Navegar por las emisoras preconfiguradas

Utilizando los anteriores métodos pueden almacenarse hasta 10 emisoras de radio. Puede navegar por las emisoras guardadas.

Navegar por las emisoras preconfiguradas

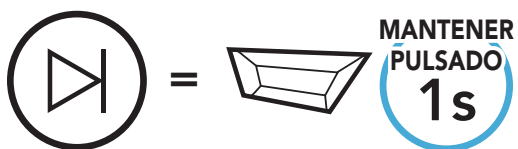

11. CONTROL POR VOZ

El **Control por voz** del auricular le permite realizar determinadas operaciones con la voz. Puede controlar el auricular utilizando el manos libres con el reconocimiento de voz. El Control por voz multilingüe es compatible con **inglés, francés, alemán, español, italiano, chino, japonés y ruso.**

Lista de Control por voz hablado

Estado del modo	Función	Control por voz
Espera/ Intercomunicador Bluetooth/ Mesh Intercom/ Radio FM/ Música	Comprobar la batería	"Hey Sena, comprobar batería"
	Subir volumen	"Hey Sena, subir volumen"
	Bajar volumen	"Hey Sena, bajar volumen"
	Emparejar teléfono	"Hey Sena, emparejar teléfono"
	Emparejamiento del intercomunicador Bluetooth	"Hey Sena, emparejar intercom"
	Inicio/finalización de cada intercomunicador Bluetooth	"Hey Sena, intercom [uno, dos, tres]"
Espera/ Intercomunicador Bluetooth/ Radio FM/ Música	Activar Mesh Intercom	"Hey Sena, Activar Mesh"
Mesh Intercom	Desactivar Mesh Intercom	"Hey Sena, Apagar Mesh"
	Agrupamiento de mesh	"Hey Sena, agrupamiento de Mesh"
	Cambiar a Open Mesh	"Hey Sena, Open Mesh"
	Cambiar a Group Mesh	"Hey Sena, Group Mesh"
	Terminar intercomunicador Bluetooth y Mesh intercom	"Hey Sena, cortar intercom"
Espera/ Intercomunicador Bluetooth/ Mesh Intercom	Reproducir música	"Hey Sena, reproducir música"

Estado del modo	Función	Control por voz
Espera/ Intercomunicador/ Mesh Intercom/ Música	Activar la radio FM	"Hey Sena, radio FM activada"
Música/ Radio FM	<ul style="list-style-type: none"> • FM: preconfiguración siguiente • Música: pista siguiente 	"Hey Sena, siguiente"
	<ul style="list-style-type: none"> • FM: preconfiguración anterior • Música: pista anterior 	"Hey Sena, anterior"
Música	Pausar música	"Hey Sena, detener música"
Radio FM	Desactivar la radio FM	"Hey Sena, radio FM apagada"
Responder a una llamada entrante		"Responder"
Ignorar una llamada entrante		"Ignorar"

Nota:

- Puede cambiar de un idioma a otro con la función **Idioma del auricular** de la **aplicación SMART HJC BT**.
- Si configura un idioma que no admite control por voz, el control por voz solo funcionará con los comandos en inglés.
- Puede ver la lista de comandos de control por voz de otros idiomas en la **aplicación SMART HJC BT**.
- El rendimiento del **Control por voz** puede variar en función de las condiciones del entorno.

12. PRIORIDAD DE LAS FUNCIONES Y ACTUALIZACIONES DE FIRMWARE

12.1 Prioridad de las funciones

El auricular funciona con el siguiente orden de prioridad:

- (mayor) Teléfono móvil
- Mesh Intercom/intercomunicador Bluetooth
- Compartir música a través de estéreo Bluetooth
- Radio FM
- (menor) Música en estéreo Bluetooth

Las funciones de más prioridad interrumpen a las funciones de menos prioridad. Por ejemplo, una **conversación a través del intercomunicador** interrumpirá la música en estéreo, y una llamada de teléfono móvil entrante interrumpirá una **conversación a través del intercomunicador**.

12.2 Actualizaciones de firmware

Puede actualizar el firmware con **SMART HJC Device Manager**.

El **Cable USB de corriente y datos (USB-C)** se debe conectar al **PC** para actualizar el firmware con **SMART HJC Device Manager**.

Visite www.smarthjc.com para acceder a las descargas de software más recientes.

Haga clic aquí para visitar www.smarthjc.com

13. AJUSTE DE LA CONFIGURACIÓN

13.1 Menú de configuración del auricular

Acceder al menú de configuración

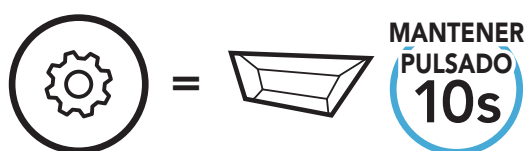

Navegar entre las opciones de menú

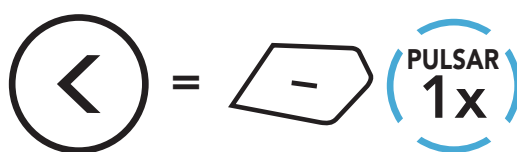
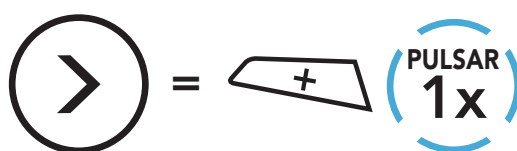

Ejecutar opciones de menú

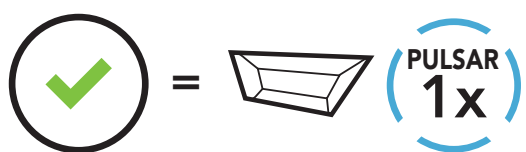

Menú de configuración del auricular

Menú de configuración de voz	Pulse el Botón TAP
Emparejar teléfono	Cero
Emparejamiento de segundo teléfono móvil	Cero
Emparejamiento selectivo de teléfono	Cero
Emparejar medio	Cero
Emparejar GPS	Cero
Borrar todos los emparejamientos	Ejecutar
Emparejamiento de control remoto	Ejecutar
Emparejamiento del Intercomunicador Universal	Ejecutar
Restaurar	Ejecutar
Salir de configuración	Ejecutar

13.1.1 Borrar todos los emparejamientos

Puede eliminar toda la información de emparejamiento Bluetooth del auricular.

13.1.2 Emparejamiento de control remoto

Puede controlar de forma remota el auricular utilizando **dispositivos de control remoto Sena** (se venden por separado).

1. Encienda el auricular y el dispositivo de control remoto.
2. Ejecutar el **Emparejamiento de control remoto**.
3. Acceda al modo de emparejamiento en el dispositivo de control remoto. Automáticamente, el auricular se conectará con el dispositivo de control remoto en modo de emparejamiento.

13.2 Ajuste de configuración del software

Puede cambiar la configuración de los auriculares desde la **aplicación SMART HJC BT** o **SMART HJC Device Manager**.



13.2.1 Idioma del auricular

Puede seleccionar el idioma del dispositivo. El idioma seleccionado se conserva incluso después de reiniciar el auricular.

13.2.2 Ecualizador de audio (valor predeterminado: desactivado)

Aumenta o reduce el nivel de decibelios de distintos rangos de audio.

- **Balance** ajusta todos los rangos de frecuencia al mismo nivel de volumen (0 dB).
- **Mejora de graves** aumenta el rango de graves del audio (20 Hz - 250 Hz).
- **Mejora de medios** aumenta el rango de medios del audio (250 Hz - 4 kHz).
- **Mejora de agudos** aumenta el rango de agudos del audio (4 kHz - 20 kHz).

13.2.3 Teléfono VOX (valor predeterminado: activado)

Si esta función está activada, podrá responder a las llamadas entrantes mediante la voz. Cuando escuche el tono de llamada de una llamada entrante, puede responder al teléfono diciendo una palabra como **"Hola"** en voz alta o soplando al micrófono. La función **Teléfono VOX** se deshabilita temporalmente si se conecta al intercomunicador. Si se deshabilita esta función, tiene que pulsar el **Botón TAP** para responder a una llamada entrante.

13.2.4 Intercomunicador VOX (valor predeterminado: desactivado)

Si esta función está activada, podrá iniciar una conversación a través del intercomunicador con el último amigo de intercomunicador con el que se ha conectado mediante la voz. Cuando desea iniciar el intercomunicador, diga una palabra como **"Hola"** en alto o sopla al micrófono. Si inicia una conversación a través del intercomunicador mediante voz, este se desactivará automáticamente cuando usted y su amigo de intercomunicador permanezcan en silencio durante 20 segundos. No obstante, si inicia una conversación a través del intercomunicador manualmente pulsando el **Botón TAP**, deberá finalizar dicha conversación manualmente. No obstante, si inicia el intercomunicador mediante voz y lo finaliza manualmente tocando el **Botón TAP**, no podrá iniciar el intercomunicador mediante voz temporalmente. En este caso, deberá pulsar el **Botón TAP** para reiniciar el intercomunicador. Esto permite evitar las conexiones repetidas no intencionadas del intercomunicador producidas debido a un fuerte ruido del viento. Tras reiniciar el auricular, puede volver a iniciar el intercomunicador mediante voz.

13.2.5 Sensibilidad VOX (valor predeterminado: 3)

La **Sensibilidad VOX** puede ajustarse en función del entorno de conducción. **Nivel 5** es el ajuste de sensibilidad más alto y **Nivel 1** es el más bajo.

13.2.6 Intercomunicador HD (valor predeterminado: activado)

Intercomunicador HD mejora la calidad del audio del intercomunicador bidireccional de calidad normal a HD. Al entrar en una conversación a través del intercomunicador multi-banda, **Intercomunicador HD** se deshabilitará temporalmente. Si esta característica está desactivada, la calidad del audio bidireccional del intercomunicador cambiará a calidad normal.

Nota:

- la distancia del **Intercomunicador HD** es relativamente más corta que la del intercomunicador normal.
- **Intercomunicador HD** se deshabilita temporalmente al activar **Intercom Bluetooth Audio Multitasking**.

13.2.7 Voz HD (valor predeterminado: activado)

Voz HD le permite comunicarse en alta definición durante las llamadas telefónicas. Esta función mejora la calidad del audio para que resulte nítido y claro durante las conversaciones telefónicas. Si esta función está activada, las llamadas telefónicas entrantes interrumpirán las conversaciones a través del intercomunicador y no se escuchará el audio del SR10 durante las conversaciones a través del intercomunicador. Si se habilita la función **Voz HD**, la función de **conferencia telefónica entre tres personas con participante de intercomunicador** no estará disponible.

Nota:

- consulte con el fabricante del dispositivo Bluetooth que conectará al auricular para saber si el dispositivo admite **Voz HD**.
- La opción **Voz HD** solo está activa cuando **Intercom Bluetooth Audio Multitasking** está desactivado.

13.2.8 Intercom Bluetooth Audio Multitasking (valor predeterminado: desactivado)

Audio Multitasking (Intercom Bluetooth Audio Multitasking y Audio Multitasking de Mesh Intercom) le permite entablar una conversación a través del intercomunicador mientras escucha música, radio FM o instrucciones del GPS al mismo tiempo. El audio superpuesto se reproduce de fondo con un volumen inferior cuando se entabla una conversación a través del intercomunicador y recupera el volumen normal una vez finalizada la conversación.

La función **Audio Multitasking de Mesh Intercom** siempre está activa.

Nota:

- Para que la función **Intercom Bluetooth Audio Multitasking** funcione correctamente, debe apagar y encender el auricular. **Reinicie el auricular.**
- **Intercom Bluetooth Audio Multitasking** permanecerá activado durante conversaciones a través del intercomunicador de dos vías con un auricular que también sea compatible con esta función.
- Algunos dispositivos GPS no son compatibles con esta función.
- La función **Audio Multitasking** puede configurarse a través de los ajustes **Sensibilidad de superposición intercom-audio** y **Gestión del volumen de superposición de audio**.

13.2.9 Sensibilidad de superposición intercom-audio (valor predeterminado: 3)

El volumen de la música, la radio FM y el GPS se reducirá para reproducirse de fondo si habla a través del intercomunicador mientras se reproduce el audio superpuesto. Puede ajustar la sensibilidad del intercomunicador para activar este modo de audio de fondo. El **Nivel 1** es la sensibilidad más baja, mientras que el **Nivel 5** es la sensibilidad más alta.

Nota: si la voz no supera la sensibilidad del nivel seleccionado, el audio superpuesto no bajará.

13.2.10 Gestión del volumen de superposición de audio (valor predeterminado: desactivado)

El volumen del audio superpuesto de la música, la radio FM y el GPS se reducirá cuando se entable una conversación a través del intercomunicador. Si **Gestión del volumen de superposición de audio** está activado, el nivel de volumen del audio superpuesto no se reducirá durante la conversación a través del intercomunicador.

13.2.11 Control de volumen inteligente (valor predeterminado: desactivado)

Si activa **Control de volumen inteligente**, cambiará automáticamente el nivel de volumen del altavoz según el nivel de ruido ambiental. Puede activarlo mediante el ajuste de la sensibilidad en el nivel **Bajo**, **Medio** o **Alto**.

13.2.12 Efecto local (valor predeterminado: desactivado)

Efecto local son comentarios audibles de su propia voz. Le ayuda a hablar de forma natural al nivel adecuado, de acuerdo con las distintas condiciones de ruido del casco. Si esta función está activada, podrá oír lo que está diciendo durante una conversación a través del intercomunicador o una llamada telefónica.

13.2.13 Instrucción de voz (valor predeterminado: activado)

Puede desactivar las **Instrucciones de voz** mediante los ajustes de la configuración de software, pero las siguientes instrucciones de voz estarán siempre activadas.

- Menú de ajustes de configuración del auricular, indicación del nivel de batería, marcación rápida, funciones de la radio FM

13.2.14 Ajuste RDS AF (valor predeterminado: desactivado)

El ajuste **Frecuencia alternativa (AF) del Sistema de datos de radio (RDS)** permite a un receptor volver a sintonizar la ubicación de la segunda frecuencia cuando la primera señal se debilita demasiado. Con RDS AF activado en el receptor, podrá utilizarse una emisora de radio con más de una frecuencia.

13.2.15 Guía de emisoras FM (valor predeterminado: activado)

Cuando la **Guía de emisoras FM** esté activada, las frecuencias de las emisoras FM se indicarán mediante instrucciones de voz a medida que el usuario seleccione las emisoras preconfiguradas. Cuando la **Guía de emisoras FM** esté desactivada, las instrucciones de voz sobre las frecuencias de las emisoras FM no se indicarán a medida que el usuario seleccione las emisoras preconfiguradas.

13.2.16 Advanced Noise Control™ (valor predeterminado: activado)

Con **Advanced Noise Control** habilitado, el ruido de fondo se reduce durante las conversaciones a través del intercomunicador. Si se encuentra deshabilitado, el ruido en segundo plano se mezclará con su voz durante la conversación mediante intercomunicador.

13.2.17 Selección de regiones

Puede seleccionar el rango de la frecuencia FM adecuado para su ubicación. Con el ajuste de región, puede optimizar la función de detección para evitar rangos de frecuencias innecesarios.

Región	Rango de frecuencia	Paso
Todo el mundo	76,0 ~ 108,0 MHz	± 100 kHz
Norteamérica, Sudamérica y Australia	87,5 ~ 107,9 MHz	± 200 kHz
Asia y Europa	87,5 ~ 108,0 MHz	± 100 kHz
Japón	76,0 ~ 95,0 MHz	± 100 kHz

14. SOLUCIÓN DE PROBLEMAS

Visite www.smarthjc.com para obtener más información sobre resolución de problemas.

- Apoyo al cliente: www.smarthjc.com

14.1 Restablecimiento tras un fallo

Si el auricular no funciona correctamente, puede restablecer la unidad de una forma sencilla:

1. Busque el **Botón de restablecimiento tras un fallo en orificio** situado junto al puerto para cargador CC y actualización de firmware.
2. Inserte un clip con cuidado en el orificio y pulse ligeramente el **Botón de restablecimiento tras un fallo en orificio**.

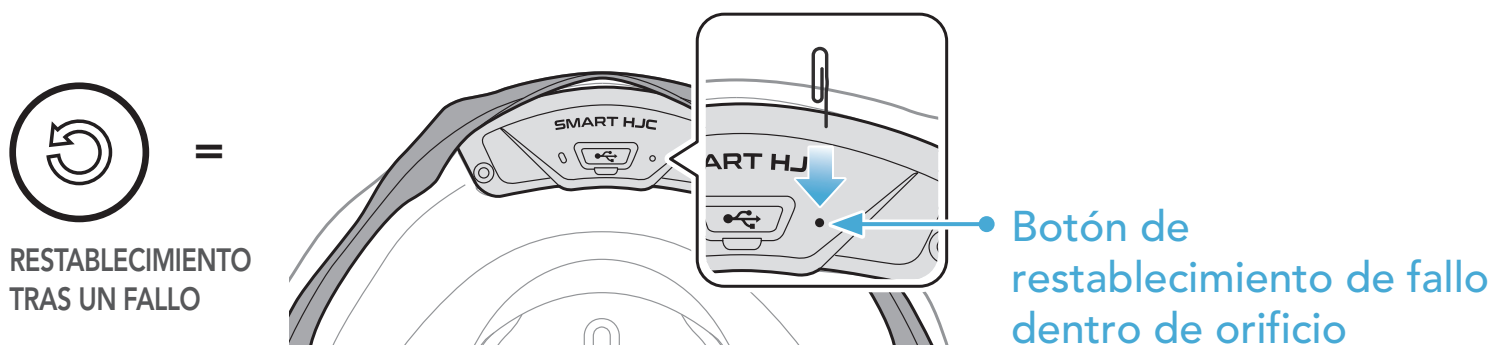

3. El auricular se apagará.





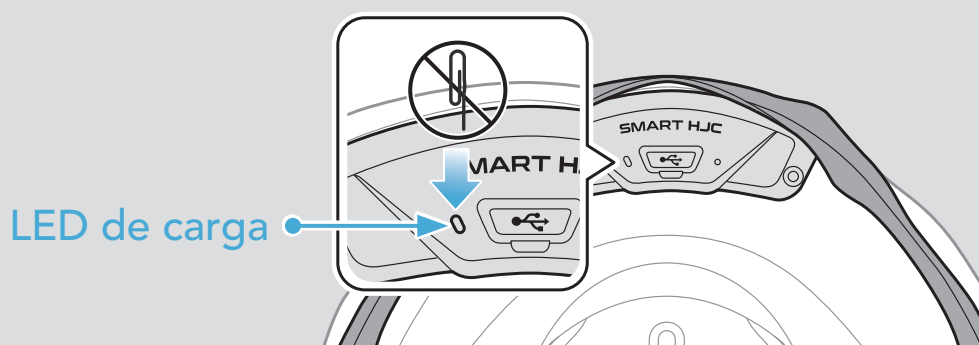

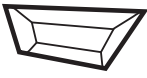

Nota:

- La función **Restablecimiento tras un fallo** no restablecerá los valores predeterminados de fábrica del auricular.
- El LED de carga no es el **Botón de restablecimiento tras un fallo en orificio**. No lo presione.



14.2 Restaurar

Si desea borrar toda la configuración y comenzar de cero, puede restaurar los valores predeterminados de fábrica del auricular utilizando la función **Restaurar**.

1.  =  **MANTENER PULSADO 10s** →  "Configuración"
2.  =  **PULSAR 2x** →  "Restaurar"
3.  =  **PULSAR 1x** →  "Reiniciar auriculares, adiós"