

HJC

SMARTRO

SMART ROAD CYCLING HELMET

사용 설명서

한국어/버전 1.0.1

시작하기 전에

SMART HJC BT 앱

Google Play Store 또는 App Store에서 SMART HJC BT 앱을 다운로드하세요.

SMART HJC BT

- 설정 및 관리가 더욱 빠르고 간편해졌습니다.

SMART HJC Device Manager

oem.sena.com/hjcsports/에서 SMART HJC Device Manager를 다운로드하세요.

SMART HJC Device Manager

- 펌웨어를 업그레이드합니다.
- 설정을 구성합니다.

기타 언어의 사용 설명서

oem.sena.com/hjcsports/에서 사용 설명서를 다운로드하세요.



HJC Corporation
www.hjchelmets.com

원하는 섹션을 클릭해서 알아보세요



SMARTRO 제품
소개



기본 작동



스마트폰 사용법



메시 인터컴



LED 테일라이트



환경 설정 및 펌웨어
업데이트



문제 해결



Quick

빠른 참조



01 SMARTRO 제품 소개

제품 특징

- LED 테일라이트
- 메시 인터컴™ 3.0 - 향상된 음질, 더욱 견고해진 연결, 길어진 대화 시간 제공
- 듀얼 버전 메시 - 하위 호환을 위한 메시 2.0
- Advanced Noise Control™
- Bluetooth® 5.2
- SMART HJC BT 앱
- 무선(OTA) 펌웨어 업데이트

제품 상세 정보

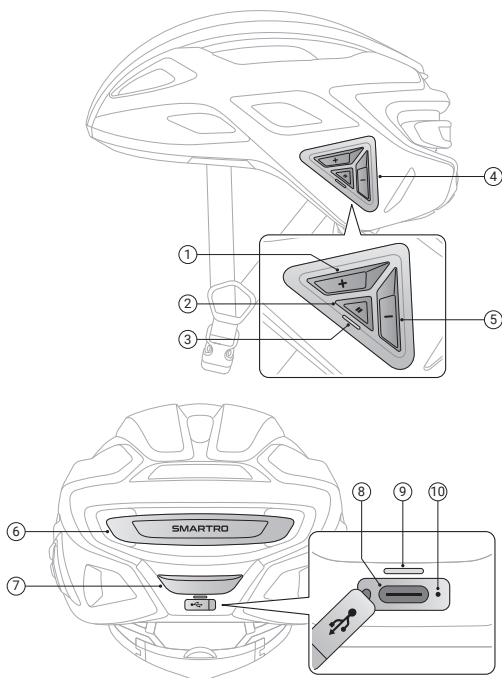

-
- ① (+) 버튼

 - ② 다기능 버튼

 - ③ 상태 LED

 - ④ 버튼 모듈

 - ⑤ (-) 버튼

 - ⑥ LED 테일라이트

 - ⑦ 라이트 버튼

 - ⑧ DC 충전 및 펌웨어 업그레이드 포트

 - ⑨ 충전 LED

 - ⑩ 핀홀 재설정 버튼
-

패키지 구성

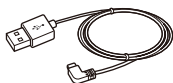

USB 전원 및 데이터 케이블

02 기본 작동

범례

	<p>탭 지정된 횟수만큼 버튼 누르기</p>
	<p>길게 누르기 지정된 시간만큼 버튼 길게 누르기</p>
	<p>음성 안내</p>
	<p>LED 테일라이트 깜빡이기</p>

켜기

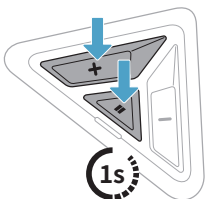

끄기

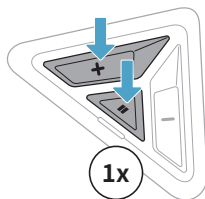

충전

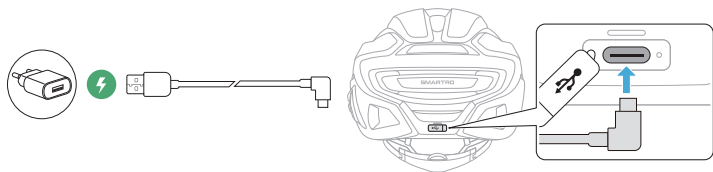

- 헬멧을 벗고 충전하세요. 충전 중에는 헬멧 전원이 자동으로 꺼집니다.
- FCC, CE, IC 또는 기타 현지 인증 기관의 인증을 받은 타사 USB 충전기만 HJC 제품에 사용할 수 있습니다.
- 승인되지 않은 충전기를 사용하면 화재, 폭발, 누출, 기타 위험 사고가 발생하여 배터리의 수명이나 성능이 저하될 수 있습니다.

03 스마트폰 사용법

폰 페어링

1. 세 가지 방식으로 폰 페어링 모드를 시작할 수 있습니다.

- 블루투스 시스템을 처음 켜는 경우
 - 헬멧을 처음 켰을 때 또는 공장 초기화를 실행한 후 헬멧을 재부팅할 때 블루투스 시스템이 자동으로 폰 페어링 모드에 들어갑니다.

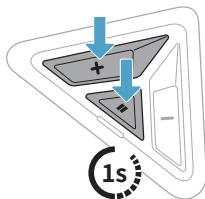

🔊 "폰 페어링"

- 폰 페어링을 취소하려면 아무 버튼이나 누릅니다.

- 블루투스 시스템이 꺼져 있을 때 시작하는 경우

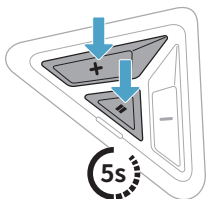

🔊 "폰 페어링"

- 블루투스 시스템이 켜져 있을 때 시작하는 경우

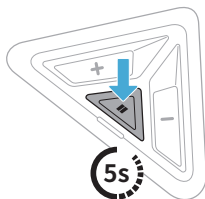

🔊 "폰 페어링"

2. 검색된 블루투스 기기 목록에서 **SMARTRO**를 선택합니다.

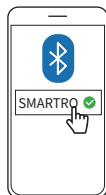

전화 걸기 및 받기

전화 받기

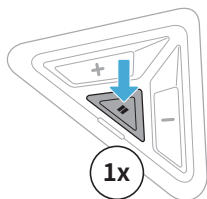

통화 종료

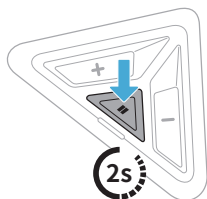

통화 거부

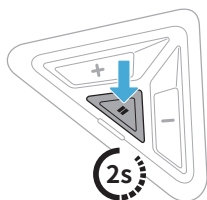

음성 비서 호출

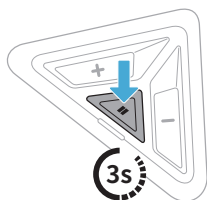

대기 모드에서

스피드다이얼

스피드다이얼 프리셋 지정

스피드다이얼 프리셋은 SMART HJC BT 앱과 SMART HJC Device Manager를 통해 지정할 수 있습니다.

스피드다이얼 프리셋 사용

1. 스피드다이얼 메뉴로 들어갑니다.
2. 스피드다이얼 프리셋 번호로 이전이나 다음을 탐색합니다.

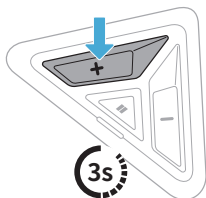

🔊 "스피드다이얼"

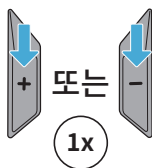

- ① 재다이얼
- ② 스피드다이얼(1→2→3)
- ③ 취소

3. 다기능 버튼을 눌러 진행합니다.

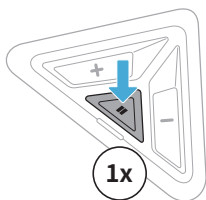

🔊 "스피드다이얼(#)"

음악

음악 재생/일시정지

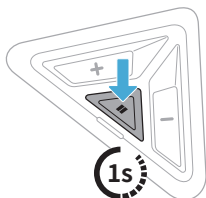

이전/다음 곡 재생

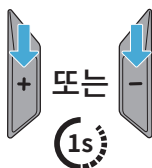

04 메시 인터콤

메시 인터콤 기능을 사용하면 사용자 간 사전에 그룹을 만들 필요 없이 즉시 간편하게 소통할 수 있습니다. 6개의 개별 채널을 통해 사실상 무제한의 사용자들과 자유롭게 소통하세요.

하위 호환을 위한 메시 2.0으로의 전환

메시 인터콤 3.0이 최신 기술이지만 메시 2.0을 사용하는 기존 제품과 통신하려면 SMART HJC BT 앱을 통해 메시 2.0으로 전환하기 바랍니다.

메시 인터콤 켜기/끄기

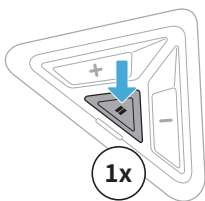

🔊 켜기: "메시 인터콤, 채널 1"

🔊 끄기: "메시 인터콤 종료"

채널 설정

1. 채널 설정으로 들어갑니다.

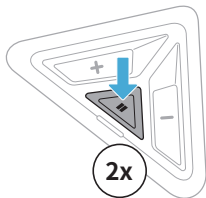

🔊 "채널 설정, 1"

2. 채널 간 이동합니다.

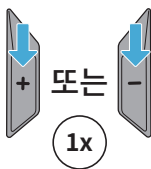

🔊 "#"

3. 채널을 저장합니다.

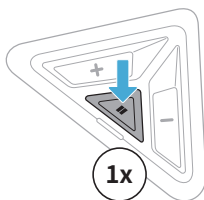

🔊 "채널이 설정되었습니다,
채널 #"

- 채널 순서: (1 → 2 → 3 ... → 6 → 종료 → 1 → 2 ...)
- 채널 설정은 항상 채널 1부터 시작됩니다.
- 설정한 채널을 자동으로 설정하려면 다른 버튼을 누르지 않고서 약 10초 대기합니다.
- 저장된 채널은 SMARTRO를 꺼도 그대로 유지됩니다.
- SMART HJC BT 앱으로도 채널을 변경할 수 있습니다.

■ 마이크 끄기/켜기(기본값: 켜기)

다기능 버튼을 사용해 메시 채널에서 마이크를 끄거나 켤 수 있습니다.

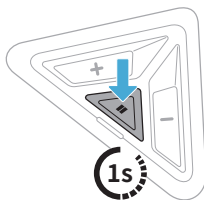

🔊 켜기: "마이크 온"

🔊 끄기: "마이크 오프"

05 LED 테일라이트

라이트 모드 변경

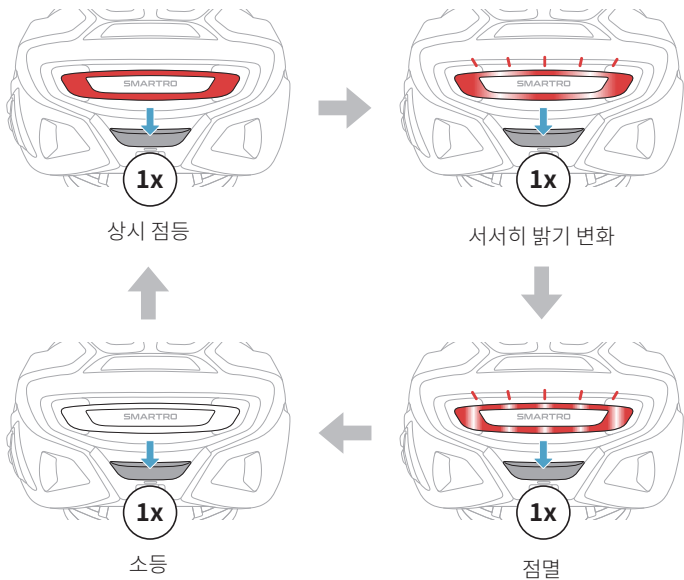

06 환경 설정 및 펌웨어 업데이트

환경 설정

SMART HJC BT 앱 또는 SMART HJC Device Manager를 통해 블루투스 시스템의 환경 설정을 변경할 수 있습니다.

SMART HJC BT SMART HJC Device Manager

헤드셋 언어

장치 언어를 선택할 수 있으며, 선택한 언어는 블루투스 시스템을 재부팅해도 변하지 않습니다.

음성 안내(기본값: 활성화)

소프트웨어 환경 설정에서 일부 음성 안내가 비활성화되어 있더라도, 다음의 음성 안내는 항상 켜져 있습니다.

- 배터리 잔량 표시기
- 스피드다이얼
- 메시 인터컴

펌웨어 업데이트

펌웨어는 **SMART HJC BT 앱**의 설정에서 무선(OTA)으로 바로 업데이트하거나, **SMART HJC Device Manager**를 통해 SMARTRO를 PC에 연결하여 업데이트할 수 있습니다.

SMART HJC Device Manager



다운로드 링크 oem.sena.com/hjcports/

07 문제 해결

문제 해결에 관한 더 많은 정보를 알아보려면 oem.sena.com/hjcsports/을 방문하세요.

공장 초기화

전체 설정을 초기화하려면 **공장 초기화** 기능을 사용해서 블루투스 시스템을 공장 기본 설정으로 복구하면 됩니다.

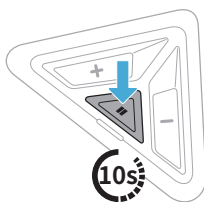

🔊 "초기화 완료, 감사합니다"

재설정

블루투스 시스템이 제대로 동작하지 않을 경우 다음과 같이 쉽게 재설정할 수 있습니다.

1. DC 충전 및 펌웨어 업그레이드 포트의 고무 커버를 엽니다. USB 포트 옆에 있는 핀홀 재설정 버튼을 찾습니다.
2. 구멍에 종이 클립을 부드럽게 넣은 다음 핀홀 재설정 버튼을 가볍게 누릅니다.

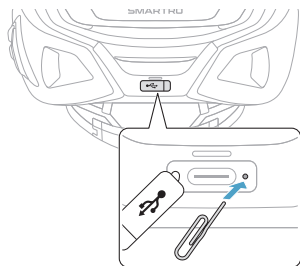

- 재설정을 진행해도 블루투스 시스템은 공장 초기값 설정으로 복구되지 않습니다.

08 빠른 참조

: (+) 버튼

: 라이트 버튼

: (-) 버튼

: 다기능 버튼

유형	동작	버튼	지속 시간
기본 작동	켜기	과	1초 동안 누르기
	끄기	과	탭
	음량 키우기/줄이기	또는	탭
휴대전화 사용	전화 받기		탭
	통화 종료		2초 동안 누르기
	통화 거절		2초 동안 누르기
	음성 비서 호출		3초 동안 누르기
	스피드다이얼		3초 동안 누르기
	음악 재생/일시정지		1초 동안 누르기
	이전/다음 곡 재생	또는	1초 동안 누르기
메시 인터컴	메시 인터컴 켜기/끄기		탭
	채널 설정		두 번 탭하기
	마이크 켜기/끄기		1초 동안 누르기
LED 테일라이트	라이트 모드 변경		탭
공장 초기화			10초 동안 누르기