

***HJC***

# **SMARTRO**

**SMART ROAD CYCLING HELMET**

**GUIDA DELL'UTENTE**

ITALIANO / Versione 1.0.1

---

# PRIMA DI INIZIARE

## App SMART HJC BT

Scaricare l'app SMART HJC BT da Google Play Store o App Store.

### SMART HJC BT

- Configurazione e gestione più facile e veloce.

## SMART HJC Device Manager

Scaricare SMART HJC Device Manager da [oem.sena.com/hjcsports/](http://oem.sena.com/hjcsports/).

### SMART HJC Device Manager

- Aggiornamento del firmware.
- Configurazione delle impostazioni.

## Guida dell'utente in altre lingue

Scaricare la Guida dell'utente da [oem.sena.com/hjcsports/](http://oem.sena.com/hjcsports/).



HJC Corporation  
[www.hjchelmets.com](http://www.hjchelmets.com)

# FARE CLIC SU UNA SEZIONE PER INIZIARE



Informazioni su  
SMARTRO



Operazioni di base



Uso con lo  
smartphone



Mesh Intercom



LED posteriore



Impostazioni di  
configurazione e  
aggiornamenti del  
firmware



Risoluzione dei  
problemi



Guida rapida



## 01 INFORMAZIONI SU SMARTRO

### Caratteristiche del prodotto

- LED posteriore
- Mesh Intercom™ 3.0 - regala una migliore qualità audio, collegamenti più stabili e conversazioni più lunghe
- Doppia versione Mesh - Mesh 2.0 per la retrocompatibilità
- Advanced Noise Control™
- Bluetooth® 5.2
- App SMART HJC BT
- Aggiornamento del firmware Over-the-Air (OTA)

### Dettagli del prodotto

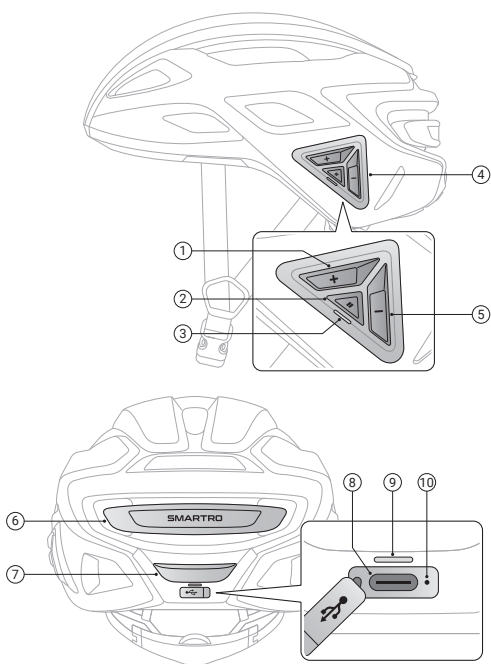

- 
- ① Pulsante (+)

---

  - ② Pulsante multifunzione

---

  - ③ LED di stato

---

  - ④ Modulo pulsanti

---

  - ⑤ Pulsante (-)

---

  - ⑥ LED posteriore

---

  - ⑦ Pulsante Luce

---

  - ⑧ Porta di ricarica CC e aggiornamento del firmware

---

  - ⑨ LED ricarica

---

  - ⑩ Pulsante Reset dopo errore nel foro

---

---

## Contenuto della confezione

---

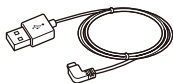

Cavo USB alimentazione e  
trasferimento dati

---

## 02 OPERAZIONI DI BASE

### Legenda

	<p>Toccare Premere il pulsante il numero di volte specificato</p>
	<p>Premere e tenere premuto Tenere premuto il pulsante per il lasso di tempo specificato</p>
	<p>Messaggio acustico</p>
	<p>LED posteriore lampeggiante</p>

### Accensione

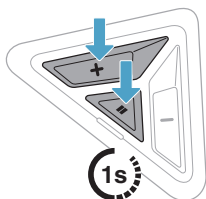

### Spegnimento

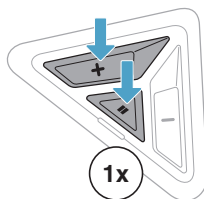

## Ricarica

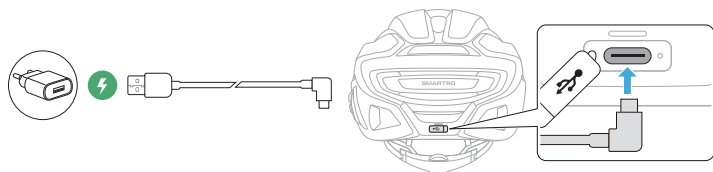

- Prima di ricaricare, si consiglia di togliere il casco. Il casco si spegne automaticamente durante la ricarica.
- Con i prodotti HJC può essere utilizzato un caricatore USB di qualunque marca con approvazione FCC, CE, IC o di altro ente approvato a livello locale.
- L'uso di caricatori non approvati potrebbe provocare incendi, esplosioni, fuoriuscite e altri rischi, che potrebbero anche ridurre la durata o le prestazioni della batteria.

## 03 USO CON LO SMARTPHONE

### Accoppiamento telefono

1. Esistono tre modi per entrare in modalità Accoppiamento telefono.

- Accendendo il sistema Bluetooth per la prima volta:
  - Il sistema Bluetooth entra automaticamente in modalità Accoppiamento telefono alla prima accensione o al riavvio dopo aver eseguito un reset di fabbrica.

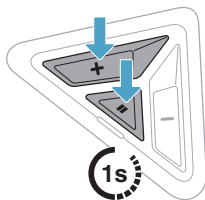

“Accoppiamento telefono”

- Per annullare l'accoppiamento telefono, premere un pulsante qualsiasi.

- Avviando con il sistema Bluetooth spento:

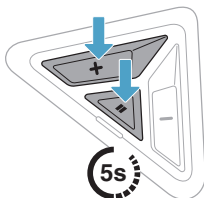

“Accoppiamento telefono”

- Avviando con il sistema Bluetooth acceso:

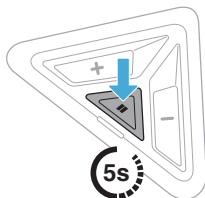

“Accoppiamento telefono”

2. Selezionare **SMARTRO** dall'elenco dei dispositivi Bluetooth rilevati.

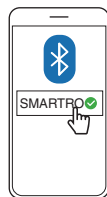

## Effettuare e rispondere alle telefonate

### Risposta a una chiamata

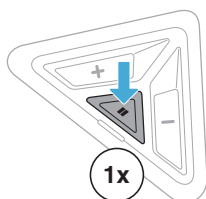

### Interruzione di una chiamata

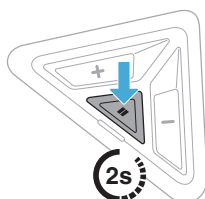

### Rifiuto di chiamata

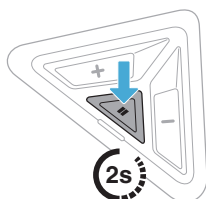

### Chiamata a un assistente vocale

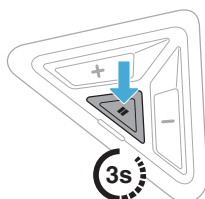

in modalità stand-by

## Composizione rapida

### Assegnazione dei numeri di composizione rapida preimpostati

È possibile assegnare i numeri di composizione rapida preimpostati dall'app SMART HJC BT oppure da SMART HJC Device Manager.

## Utilizzo dei numeri di composizione rapida preimpostati

1. Accedere al menu Composizione rapida.

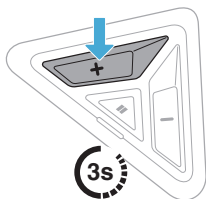

“Chiamata rapida”

2. Spostarsi in avanti o indietro tra i numeri di composizione rapida preimpostati.

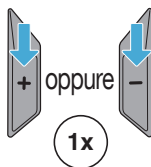

- ① Ripetizione ultimo numero
- ② Composizione rapida (1→2→3)
- ③ Annulla

3. Premere il Pulsante multifunzione per procedere.

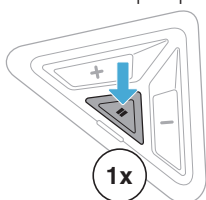

“Chiamata rapida (#)”

## Musica

**Riproduzione/Messa in pausa della musica**

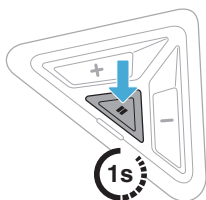

**Passaggio al brano successivo/precedente**

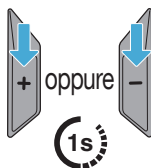

## 04 MESH INTERCOM

**Mesh Intercom** è un sistema pratico e immediato per mettere in comunicazione gli utenti senza alcuna procedura di pre-gruppo. Consente di comunicare liberamente con un numero virtualmente illimitato di utenti in ciascuno dei 6 canali disponibili.

### Passaggio a Mesh 2.0 per la retrocompatibilità

Mesh 3.0 è la nuovissima tecnologia Mesh Intercom, ma è possibile comunicare con i prodotti delle serie precedenti utilizzando Mesh 2.0, attivabile tramite l'app SMART HJC BT.

### Attivazione/Disattivazione Mesh Intercom

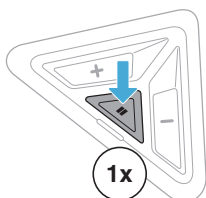

 **Attivo:** “Mesh Intercom attivo, canale 1”

 **Spento:** “Mesh Intercom non attivo”

### Impostazione canale

1. Accedere a Impostazione canale.

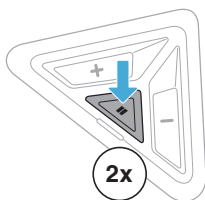

 “Impostazione canale, 1”

2. Navigare tra canali.

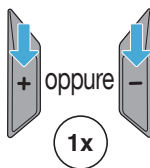

 “#”

### 3. Salvare il canale.

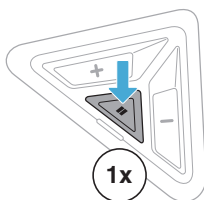

“Canale impostato,  
canale #”

- Ordine canali: (1 → 2 → 3 ... → 6 → Esci → 1 → 2 ...)
- Impostazione canale inizia sempre con il canale 1.
- Per salvare automaticamente il canale dopo averlo impostato, attendere circa 10 secondi prima di premere qualunque pulsante.
- Il canale resta salvato anche spegnendo SMARTRO.
- Per cambiare canale è possibile utilizzare anche l'app SMART HJC BT.

## Disattivazione/attivazione del microfono (impostazione predefinita: attiva)

Utilizzare il Pulsante multifunzione per disattivare/attivare il microfono in qualunque canale Mesh.

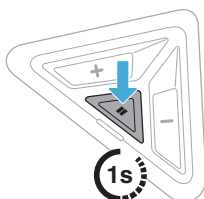

**Acceso:** “Microfono attivo”

**Spento:** “Microfono non  
attivo”

## 05 LED POSTERIORE

### Cambio della modalità luce

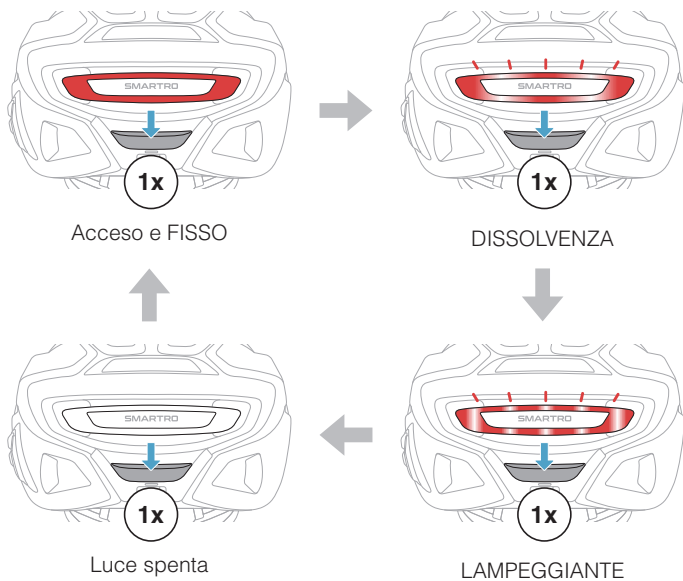

## 06 IMPOSTAZIONI DI CONFIGURAZIONE E AGGIORNAMENTI DEL FIRMWARE

### Impostazioni di configurazione

È possibile modificare le impostazioni di configurazione del sistema Bluetooth dall'app SMART HJC BT oppure SMART HJC Device Manager.

#### SMART HJC BT

#### SMART HJC Device Manager

##### Lingua cuffia

È possibile selezionare o cambiare la lingua del dispositivo, che resta memorizzata anche in caso di riavvio del sistema Bluetooth.

##### Messaggio vocale (impostazione predefinita: abilitata)

Anche se Messaggi vocali possono essere disabilitati tramite le impostazioni di configurazione del software, i seguenti messaggi vocali sono sempre attivi:

- Indicatore del livello batteria
- Composizione rapida
- Mesh Intercom

### Aggiornamento del firmware

È possibile aggiornare il firmware Over-the-Air (OTA) direttamente dalle impostazioni nella **app SMART HJC BT** o tramite **SMART HJC Device Manager** collegando SMARTRO al PC.

#### SMART HJC Device Manager



**Link di download** [oem.sena.com/hjcsports/](https://oem.sena.com/hjcsports/)

## 07 RISOLUZIONE DEI PROBLEMI

Per maggiori informazioni sulla risoluzione dei problemi, visitare [oem.sena.com/hjcsports/](http://oem.sena.com/hjcsports/).

### Reset

Per cancellare tutte le impostazioni, è possibile ripristinare il sistema Bluetooth alle impostazioni di fabbrica con la funzionalità **Reset**.

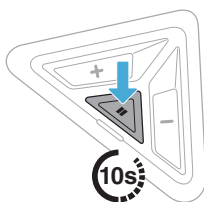

"Reset cuffie, arrivederci"

### Reset dopo errore

Se il sistema Bluetooth non funziona correttamente, è possibile resettare facilmente l'unità:

1. Aprire la copertura in gomma della porta di ricarica CC e aggiornamento del firmware. Accanto alla porta c'è il Pulsante reset dopo errore nel foro.
2. Inserire delicatamente una graffetta all'interno del foro e premere il Pulsante reset dopo errore nel foro esercitando una leggera pressione.

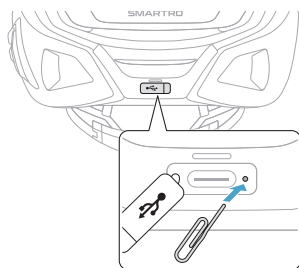

- Il Reset dopo errore non ripristinerà le impostazioni di fabbrica del sistema Bluetooth.



















## 08 GUIDA RAPIDA

 : Pulsante (+)

 : Pulsante (-)

 : Pulsante Luce

 : Pulsante multifunzione

Tipo	Funzionamento	Pulsante	Durata
<b>Operazioni di base</b>	Accensione	 e 	Premere per 1 s
	Spegnimento	 e 	Toccare
	Diminuzione/Aumento volume	 o 	Toccare
<b>Uso con il telefono</b>	Risposta a una chiamata telefonica		Toccare
	Interruzione di una chiamata telefonica		Premere per 2 s
	Rifiuto di una chiamata telefonica		Premere per 2 s
	Chiamata a un assistente vocale		Premere per 3 s
	Composizione rapida		Premere per 3 s
	Riproduzione/messa in pausa della musica		Premere per 1 s
	Traccia successiva/precedente	 o 	Premere per 1 s
<b>Mesh Intercom</b>	Attivazione/disattivazione Mesh Intercom		Toccare
	Impostazione canale		Doppia pressione
	Microfono non attivo/attivo		Premere per 1 s
<b>LED posteriore</b>	Cambio della modalità luce		Toccare
<b>Reset</b>			Premere per 10 s