

HJC

SMARTRO

SMART ROAD CYCLING HELMET

MANUEL D'UTILISATION

FRANÇAIS / Version 1.0.1

AVANT DE COMMENCER

Application SMART HJC BT

Téléchargez l'application SMART HJC BT sur Google Play Store ou l'App Store.

SMART HJC BT

- Configuration et gestion plus rapides et plus faciles.

SMART HJC Device Manager

Téléchargez SMART HJC Device Manager sur le site oem.sena.com/hjcsports/.

SMART HJC Device Manager

- Mettre à niveau le micrologiciel.
- Configurer les paramètres.

Manuel d'utilisation en d'autres langues

Téléchargez le manuel d'utilisation sur oem.sena.com/hjcsports/.



HJC Corporation
www.hjchelmets.com

CLIQUER SUR N'IMPORTE QUELLE SECTION POUR COMMENCER



À propos du
SMARTRO



Fonctionnement
de base



Utilisation avec un
smartphone



Mesh Intercom



Feu arrière à DEL



Configuration des
paramètres et
mises à jour du
micrologiciel



Dépannage



Référence rapide



01 À PROPOS DU SMARTRO

Caractéristiques du produit

- Feu arrière à DEL
- Mesh Intercom™ 3.0 - pour une meilleure qualité sonore, une connexion plus robuste et une durée de conversation prolongée
- Mesh version double - Mesh 2.0 pour la rétrocompatibilité
- Advanced Noise Control™
- Bluetooth® 5.2
- Application SMART HJC BT
- Mise à jour du micrologiciel OTA (Over-the-Air)

Détails sur le produit

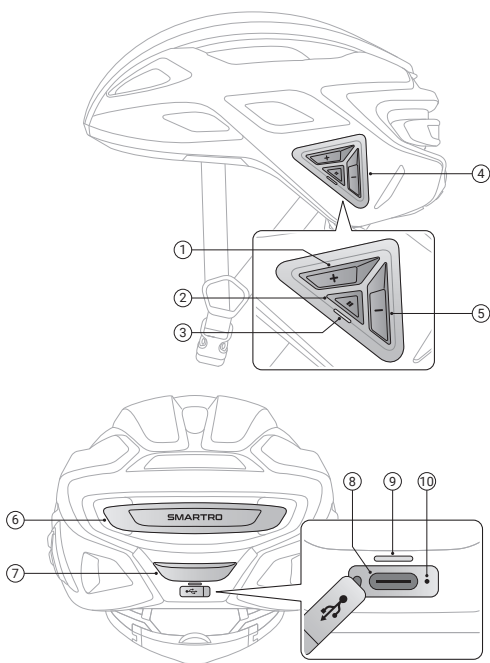

-
- ① Bouton (+)

 - ② Bouton multifonction

 - ③ DEL d'état

 - ④ Module de boutons

 - ⑤ Bouton (-)

 - ⑥ Feu arrière à DEL

 - ⑦ Bouton d'éclairage

 - ⑧ Port de charge d'alimentation CC et de mise à niveau du micrologiciel

 - ⑨ DEL de chargement

 - ⑩ Bouton de réinitialisation en trou d'épingle
-



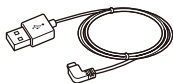

Contenu du package



Câble d'alimentation et de données USB

02 FONCTIONNEMENT DE BASE

Légende

	<p>Appuyer Appuyer sur le bouton le nombre de fois spécifié</p>
	<p>Appuyer et maintenir Maintenir appuyé le bouton pendant la durée spécifiée</p>
	<p>Instructions vocales</p>
	<p>Feu arrière clignotant à DEL</p>

Activer

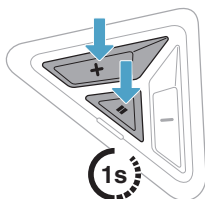

Désactiver

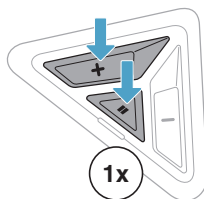

Mise en charge

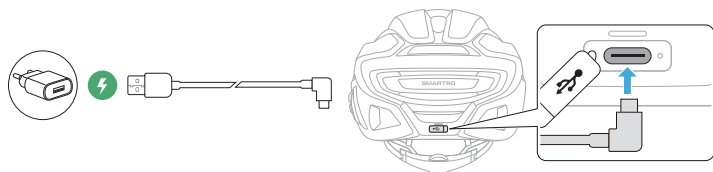

- Il est recommandé de retirer le casque avant la mise en charge. Le casque s'éteint automatiquement pendant la mise en charge.
- Un chargeur USB tiers peut être utilisé avec les produits HJC à condition d'être aux normes FCC, CE ou IC ou d'être agréés par d'autres organismes locaux.
- L'utilisation d'un chargeur non agréé peut entraîner un incendie, une explosion, une fuite et d'autres risques et peut également réduire la durée de vie ou les performances de la batterie.

03 UTILISATION AVEC UN SMARTPHONE

Couplage téléphone

1. Il existe trois méthodes pour passer en mode couplage téléphone.

- La première fois que vous activez le système Bluetooth :
 - Le système Bluetooth passe automatiquement en mode couplage téléphone lorsque vous l'activez initialement ou que vous le redémarrez après une réinitialisation.

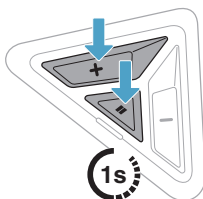

« Couplage téléphone »

- Pour annuler le couplage téléphone, appuyez sur n'importe quel bouton.

- Démarrage avec votre système Bluetooth désactivé :

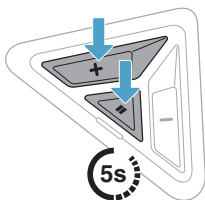

« Couplage téléphone »

- Démarrage avec votre système Bluetooth activé :

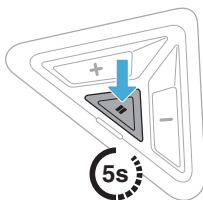

« Couplage téléphone »

2. Sélectionnez **SMARTRO** dans la liste des appareils Bluetooth détectés.

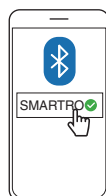

Passer et répondre à des appels

Répondre à un appel

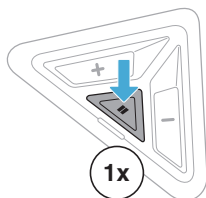

Mettre fin à un appel

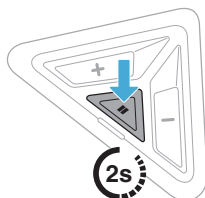

Rejeter un appel

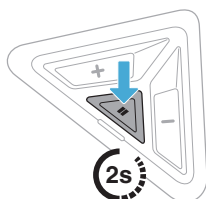

Appeler un assistant vocal

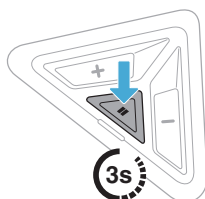

en mode veille

Appel rapide

Affecter des présélections d'appel rapide

Les présélections d'appel rapide peuvent être assignées via l'application SMART HJC BT et SMART HJC Device Manager.

Utiliser des présélections d'appel rapide

1. Accédez au menu Appel Rapide.

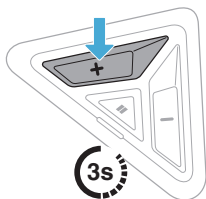

« Appel rapide »

2. Naviguer vers l'avant ou vers l'arrière dans les présélections d'appel rapide.

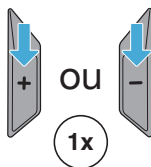

- ① Recomposer dernier numéro
- ② Appel rapide (1→2→3)
- ③ Annuler

3. Appuyez sur le bouton multifonction pour continuer.

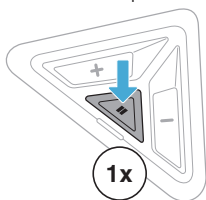

« Appel rapide(#) »

Musique

Lire / Mettre en pause de la musique

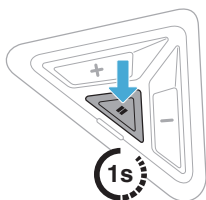

Piste suivante / précédente

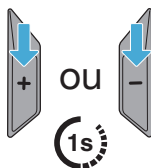

04 MESH INTERCOM

Mesh Intercom permet une communication instantanée et sans effort entre différentes personnes, sans processus de pré-groupement. Communiquez librement avec un nombre quasi illimité d'utilisateurs par le biais de chacun des 6 canaux disponibles.

Passage à Mesh 2.0 pour la rétrocompatibilité

Mesh 3.0 est la dernière technologie Mesh Intercom, mais pour communiquer avec les anciens produits utilisant Mesh 2.0, veuillez passer à Mesh 2.0 à l'aide de l'application SMART HJC BT.

Activation / Désactivation de la fonction Mesh Intercom

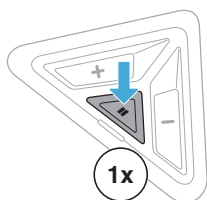

Activé : « Mesh intercom activé, canal 1 »

Désactivé : « Mesh intercom désactivé »

Réglage du canal

1. Accéder au Réglage du canal. 2. Naviguer entre les canaux.

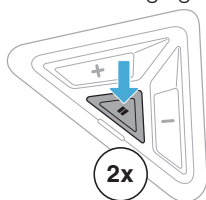

« Réglage du canal, 1 »

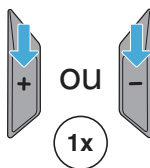

« # »

3. Enregistrer le canal.

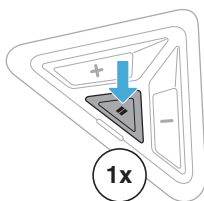

« Le canal est réglé,
canal # »

- Ordre des canaux : (1 → 2 → 3 ... → 6 → Fermer → 1 → 2 ...)
- Le réglage du canal commence toujours par le canal 1.
- Pour enregistrer automatiquement un canal après l'avoir réglé, attendez environ 10 secondes avant d'appuyer sur d'autres boutons.
- Le canal est enregistré même si vous désactivez le SMARTRO.
- L'application SMART HJC BT peut également être utilisée pour changer de canal.

I Activer / désactiver le microphone (par défaut : activer)

Utilisez le bouton multifonction pour activer / désactiver le microphone sur l'un des canaux Mesh.

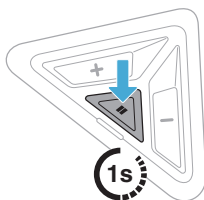

On : « Micro activé »

Off : « Micro désactivé »

05 FEU ARRIÈRE À DEL

Changer le mode d'éclairage

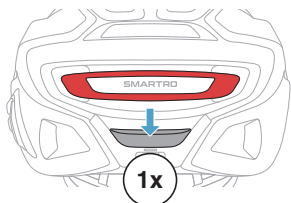

Lumière allumée et FIXE

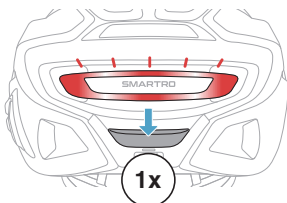

DIMINUTION D'INTENSITÉ

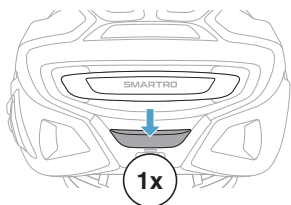

Lumière éteinte

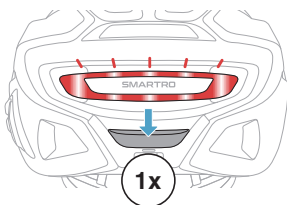

CLIGNOTANT

06 CONFIGURATION DES PARAMÈTRES ET MISES À JOUR DU MICROLOGICIEL

Configuration des Paramètres

Vous pouvez modifier les paramètres de configuration du système Bluetooth à l'aide de l'application SMART HJC BT ou de SMART HJC Device Manager.

SMART HJC BT

SMART HJC Device Manager

Langue du casque audio

Vous pouvez sélectionner ou modifier la langue de l'appareil, qui restera enregistrée même si le système Bluetooth est redémarré.

Instructions vocales (par défaut : activées)

Bien que certaines instructions vocales puissent être désactivées dans les paramètres de configuration du logiciel, les instructions vocales suivantes demeurent activées en permanence :

- Indicateur du niveau de charge de la batterie
- Appel rapide
- Mesh Intercom

Mise à jour du micrologiciel

Vous pouvez mettre à jour le micrologiciel via Over-the-Air (OTA) directement depuis les paramètres de l'**application SMART HJC BT** ou via le logiciel **SMART HJC Device Manager** en connectant le SMARTRO à votre PC.

SMART HJC Device Manager



Lien de téléchargement oem.sena.com/hjcsports/

07 DÉPANNAGE

Visitez le site oem.sena.com/hjcsports/ pour obtenir davantage d'informations de dépannage.

Réinitialisation

Si vous souhaitez effacer tous vos paramètres, le système Bluetooth peut être restauré aux paramètres d'usine à l'aide de la fonction **Réinitialisation**.

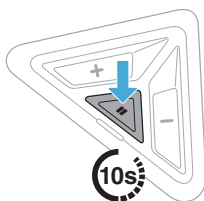

« Réinitialisation, au revoir »

Réinitialisation par défaut

Si le système Bluetooth ne fonctionne pas correctement, vous pouvez facilement réinitialiser l'appareil :

1. Ouvrez le cache en caoutchouc du port de charge d'alimentation CC et de mise à niveau du micrologiciel. Il y a près du port un bouton de réinitialisation en trou d'épingle.
2. Insérez doucement un trombone dans le trou et appuyez sur le bouton de remise à zéro en épingle avec une légère pression.

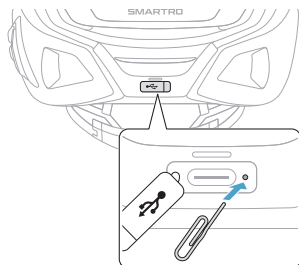



- La réinitialisation par défaut ne rétablit pas les paramètres d'usine du système Bluetooth.



















08 RÉFÉRENCE RAPIDE

 : bouton (+)

 : bouton (-)

 : bouton d'éclairage

 : bouton multifonction

Type	Fonctionnement	Bouton	Durée
Fonctionnement de base	Activer	 & 	Appuyer pendant 1 s
	Désactiver	 & 	Appuyer
	Volume haut / Volume bas	 ou 	Appuyer
Utilisation du téléphone	Répondre à un appel téléphonique		Appuyer
	Mettre fin à un appel téléphonique		Appuyer pendant 2 s
	Rejeter un appel téléphonique		Appuyer pendant 2 s
	Appeler un assistant vocal		Appuyer pendant 3 s
	Appel rapide		Appuyer pendant 3 s
	Lire / Mettre en pause de la musique		Appuyer pendant 1 s
	Piste suivante / précédente	 ou 	Appuyer pendant 1 s
Mesh Intercom	Activation / Désactivation de la fonction Mesh Intercom		Appuyer
	Réglage du canal		Appuyer deux fois
	Désactiver / Activer le micro		Appuyer pendant 1 s
Feu arrière à DEL	Changer le mode d'éclairage		Appuyer
Réinitialisation			Appuyer pendant 10 s