

***HJC***

# SMARTRO

SMART ROAD CYCLING HELMET

GUÍA DEL USUARIO

ESPAÑOL/Version 1.0.1

---

# ANTES DE COMENZAR

## ■ Aplicación SMART HJC BT

Descargue la aplicación SMART HJC BT de Google Play Store o App Store.

### **SMART HJC BT**

- Configuración y administración más rápidas y sencillas.

## ■ SMART HJC Device Manager

Descargue SMART HJC Device Manager de [oem.sena.com/hjcsports/](http://oem.sena.com/hjcsports/).

### **SMART HJC Device Manager**

- Actualización del firmware.
- Ajuste de la configuración.

## ■ Guía del usuario en otros idiomas

Descargue la Guía del usuario de [oem.sena.com/hjcsports/](http://oem.sena.com/hjcsports/).



HJC Corporation  
[www.hjchelmets.com](http://www.hjchelmets.com)

# HACER CLIC EN CUALQUIER SECCIÓN PARA EMPEZAR



Acerca de  
SMARTRO



Funcionamiento  
básico



Uso del  
smartphone



Mesh Intercom



Luz LED trasera



Configuración y  
actualizaciones de  
firmware



Solución de  
problemas



Referencia rápida



## 01 ACERCA DE SMARTRO

### Características del producto

- Luz LED trasera
- Mesh Intercom™ 3.0: ofrece una calidad de sonido mejorada, una conexión más robusta y un tiempo de conversación ampliado
- Mesh de doble versión: Mesh 2.0 con compatibilidad regresiva
- Advanced Noise Control™
- Bluetooth® 5.2
- Aplicación SMART HJC BT
- Actualización de firmware Over-the-Air (OTA)

### Detalles del producto

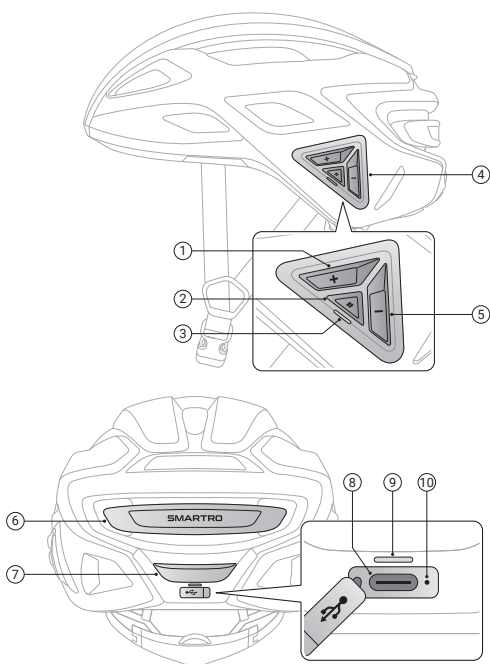

- 
- ① Botón (+)

---

  - ② Botón multifunción

---

  - ③ LED de estado

---

  - ④ Módulo de botones

---

  - ⑤ Botón (-)

---

  - ⑥ Luz LED trasera

---

  - ⑦ Botón de luz

---

  - ⑧ Puerto para cargador CC y actualización de firmware

---

  - ⑨ LED de carga

---

  - ⑩ Botón de restablecimiento tras un fallo en orificio

---

---

## Contenidos del envase

---

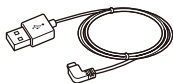





Cable USB de corriente y datos

---

## 02 FUNCIONAMIENTO BÁSICO

### Legend

	<p>Tocar Pulsar el botón el número de veces especificado</p>
	<p>Mantener presionado Mantener pulsado el botón durante la cantidad de tiempo especificada</p>
	<p>Instrucciones audibles</p>
	<p>Luz LED trasera intermitente</p>

### Encendido

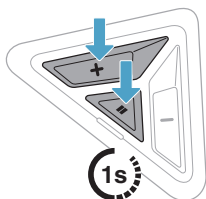

### Apagado

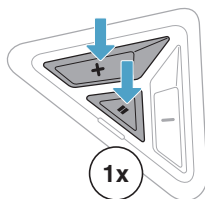

## Carga

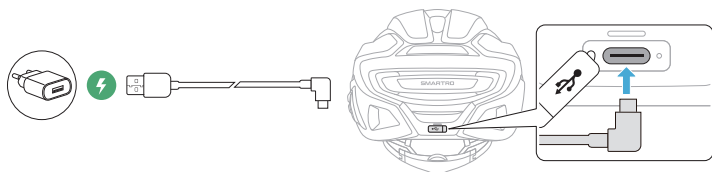

- Es recomendable quitarse el casco antes de cargarlo. El casco se apaga automáticamente durante la carga.
- Puede utilizarse cualquier cargador USB de terceros con los productos HJC si cuenta con la aprobación de FCC, CE, IC u otro organismo local aprobado.
- El uso de un cargador no aprobado podría provocar incendios, explosiones, fugas y otros peligros, así como reducir la vida útil o el rendimiento de la batería.

## 03 USO DEL SMARTPHONE

### Emparejar teléfono

1. Existen tres formas de acceder al modo de emparejamiento del teléfono.

- La primera vez que se enciende el sistema Bluetooth:
  - El sistema Bluetooth entrará automáticamente en el modo de emparejamiento del teléfono al encenderlo por primera vez o reiniciarlo después de restaurarlo.

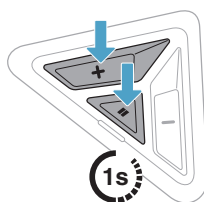

 "Emparejar teléfono"

- Para cancelar el emparejamiento del teléfono, pulse cualquier botón.

- Con el sistema Bluetooth apagado:

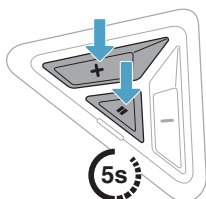

 "Emparejar teléfono"

- Con el sistema Bluetooth encendido:

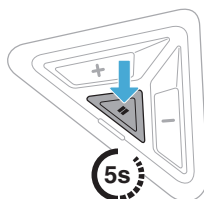

 "Emparejar teléfono"

2. Seleccione **SMARTRO** en la lista de dispositivos Bluetooth detectados.

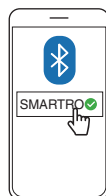

## Realizar y responder llamadas

### Responder a una llamada | Finalizar una llamada

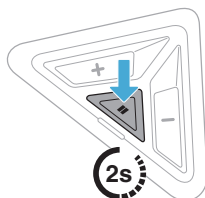
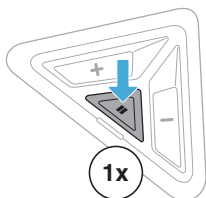

### Rechazar una llamada

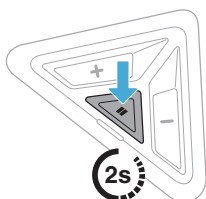

### Llamar a un asistente de voz

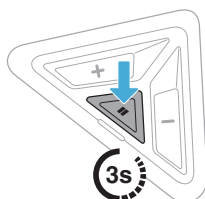

en modo en espera

## Marcación rápida

### Asignar preconfiguraciones de marcación rápida

Es posible asignar preconfiguraciones de marcación rápida con la aplicación SMART HJC BT y con SMART HJC Device Manager.

## Utilizar preconfiguraciones de marcación rápida

1. Acceda al menú Marcación rápida.

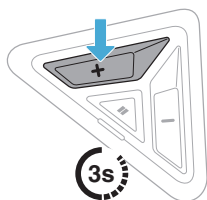

 “Marcación rápida”

2. Navegue hacia delante o hacia atrás por los números de preconfiguración de marcación rápida.

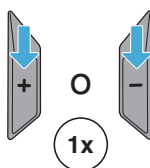

- ① Rellamada
- ② Marcación rápida (1→2→3)
- ③ Cancelar

3. Pulse el Botón multifunción para continuar.

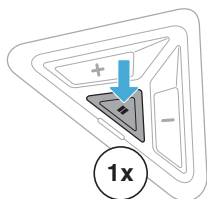

 “Marcación rápida (n.º)”

## Música

### Reproducir/pausar música | Pista siguiente/anterior

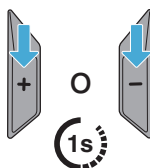
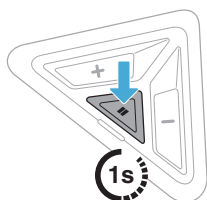

## 04 MESH INTERCOM

**Mesh Intercom** permite a los usuarios comunicarse sin esfuerzo y al instante sin necesidad de proceso de agrupamiento previo. Comuníquese con libertad con un número virtualmente ilimitado de usuarios en cada uno de los 6 canales disponibles.

### Cambiar a Mesh 2.0 para compatibilidad regresiva

Mesh 3.0 es la tecnología de Mesh Intercom más reciente pero, para comunicarse con productos anteriores que usan Mesh 2.0, se debe realizar el cambio a Mesh 2.0 con la aplicación SMART HJC BT.

### Mesh Intercom activado/desactivado

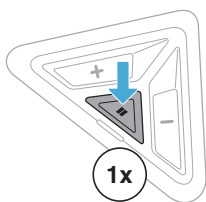

 **Activado:** "Mesh Intercom activado, canal 1"

 **Desactivado:** "Mesh Intercom desactivado"

### Ajuste del canal

1. Acceda a Ajuste de canal.

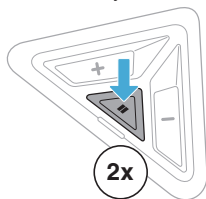

 "Ajuste de canal, 1"

2. Navegue entre canales.

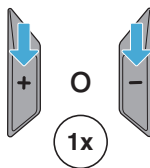

 "n.º"

### 3. Guarde el canal.

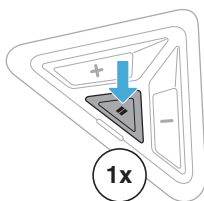



 “Se ha ajustado el canal, canal n.º”

- Orden de canales: (1 → 2 → 3 ... → 6 → Salir → 1 → 2 ...)
- Ajuste de canal siempre comienza con el canal 1.
- Para guardar automáticamente un canal después de configurarlo, espere aproximadamente 10 segundos antes de pulsar ningún otro botón.
- El canal se guardará aunque apague el SMARTRO.
- La aplicación SMART HJC BT también se puede usar para cambiar el canal.

## Sonido del micrófono activado/desactivado (valor predeterminado: sonido activado)

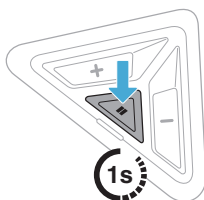
Use el Botón multifunción para silenciar o reactivar el sonido del micrófono en cualquier canal Mesh.



 **Activado:** “Micrófono activado”

 **Desactivado:** “Micrófono desactivado”

## 05 LUZ LED TRASERA

### ■ Cambiar el modo de iluminación

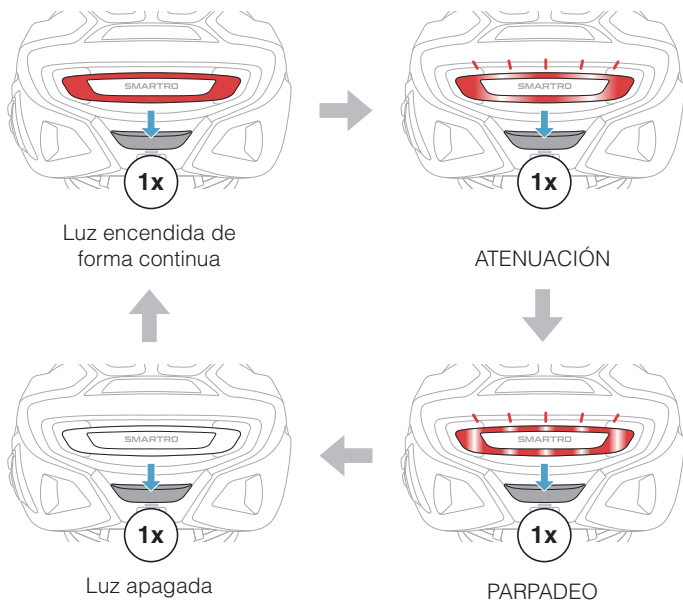

## 06 CONFIGURACIÓN Y ACTUALIZACIONES DE FIRMWARE

### Ajuste de la configuración

Puede cambiar la configuración del sistema Bluetooth desde la aplicación SMART HJC BT o SMART HJC Device Manager.

#### SMART HJC BT

#### SMART HJC Device Manager

##### Idioma del auricular

Puede seleccionar o cambiar el idioma del dispositivo, que se conservará aunque se reinicie el sistema Bluetooth.

##### Instrucción de voz (valor predeterminado: activado)

Puede desactivar algunas Instrucciones de voz mediante los ajustes de la configuración del software, pero las siguientes instrucciones de voz estarán siempre activadas:

- Indicación del nivel de batería
- Marcación rápida
- Mesh Intercom

### Actualización de firmware

Puede actualizar el firmware mediante Over-the-Air (OTA) directamente desde la configuración de la **aplicación SMART HJC BT** o a través de **SMART HJC Device Manager** al conectar el SMARTRO a su PC.

#### SMART HJC Device Manager



**Enlace de descarga:** [oem.sena.com/hjcsports/](https://oem.sena.com/hjcsports/)

## 07 SOLUCIÓN DE PROBLEMAS

Visite [oem.sena.com/hjcsports/](http://oem.sena.com/hjcsports/) para obtener más información sobre solución de problemas.

### Restaurar

Si desea borrar toda la configuración, puede restaurar los valores predeterminados de fábrica del sistema Bluetooth utilizando la característica **Restaurar**.

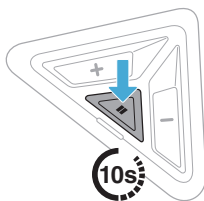

“Reiniciar auriculares, adiós”

### Restablecimiento tras un fallo

Si el sistema Bluetooth no funciona correctamente, puede restablecer la unidad de una forma sencilla:

1. Abra la tapa de goma del puerto para cargador CC y actualización de firmware. Junto al puerto está el botón de restablecimiento tras un fallo en orificio.
2. Inserte un clip con cuidado en el orificio y pulse ligeramente el botón de restablecimiento tras un fallo en orificio.

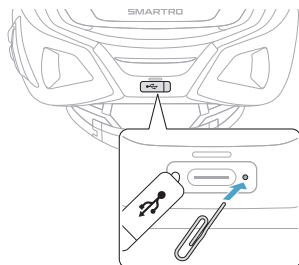

- La función Restablecimiento tras un fallo no restablecerá los valores predeterminados de fábrica del sistema Bluetooth.



















## 08 REFERENCIA RÁPIDA

 : Botón (+)

 : Botón (-)

 : Botón de luz

 : Botón multifunción

Tipo	Funcionamiento	Botón	Duración
<b>Operaciones básicas</b>	Encendido	 y 	Presione 1 seg
	Apagado	 y 	Tocar
	Subir o bajar volumen	 o 	Tocar
<b>Uso del teléfono</b>	Responder a llamada de teléfono		Tocar
	Finalizar llamada de teléfono		Presione 2 seg
	Rechazar llamada de teléfono		Presione 2 seg
	Llamar a un asistente de voz		Presione 3 seg
	Marcación rápida		Presione 3 seg
	Reproducir/pausar música		Presione 1 seg
	Avanzar/retroceder pista	 o 	Presione 1 seg
<b>Mesh Intercom</b>	Mesh Intercom activado/desactivado		Tocar
	Ajuste del canal		Pulsar dos veces
	Silenciar/activar micrófono		Presione 1 seg
<b>Luz LED trasera</b>	Cambiar el modo de iluminación		Tocar
<b>Restaurar</b>			Presione 10 seg