

HJC

SMARTRO

SMART ROAD CYCLING HELMET

BENUTZERHANDBUCH

DEUTSCH/Version 1.0.1

VOR DER INBETRIEBNAHME

■ App SMART HJC BT

Laden Sie die App SMART HJC BT im Google Play Store oder App Store herunter.

SMART HJC BT

- Schnellere und einfachere Einrichtung und Verwaltung.

■ SMART HJC Device Manager

Laden Sie den SMART HJC Device Manager auf oem.sena.com/hjcsports/ herunter.

SMART HJC Device Manager

- Aktualisieren Sie Firmware.
- Konfigurieren Sie Einstellungen.

■ Benutzerhandbuch in anderen Sprachen

Laden Sie das Benutzerhandbuch unter oem.sena.com/hjcsports/ herunter.



HJC Corporation
www.hjchelmets.com

KLICKEN SIE AUF EINEN ABSCHNITT



Über SMARTRO



Grundlegende
Bedienung



Nutzung mit dem
Smartphone



Mesh Intercom



LED-Rücklicht



Konfiguration und
Firmware-Updates



Fehlersuche



Schnellübersicht



01 ÜBER SMARTRO

Produktmerkmale

- LED-Rücklicht
- Mesh Intercom™ 3.0 – eine verbesserte Klangqualität, eine stabile Verbindung und mehr Sprechzeit
- Duale Version für Mesh: Mesh 2.0 für Abwärtskompatibilität
- Advanced Noise Control™
- Bluetooth® 5.2
- App SMART HJC BT
- Firmwareupdate per Over-the-Air (OTA)

Produktdetails

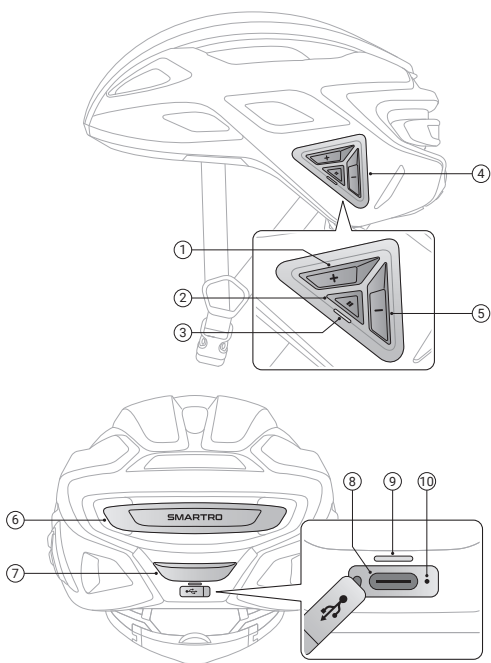

-
- ① Taste (+)

 - ② Multifunktionstaste

 - ③ Status-LED

 - ④ Tastenmodul

 - ⑤ Taste (-)

 - ⑥ LED-Rücklicht

 - ⑦ Lichttaste

 - ⑧ Anschluss für Gleichstrom-Ladegerät und zur Firmware-Aktualisierung

 - ⑨ Lade-LED

 - ⑩ Stiftlochtaste zum Zurücksetzen bei Fehlfunktion



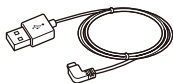

Lieferumfang



USB-Lade- und Datenkabel

02 GRUNDLEGENDE BEDIENUNG

Legende

	<p>Antippen Taste so oft wie angegeben antippen</p>
	<p>Gedrückt halten Taste so lange wie angegeben gedrückt halten</p>
	<p>Hörbare Ansage</p>
	<p>Blinkendes LED-Rücklicht</p>

Einschalten

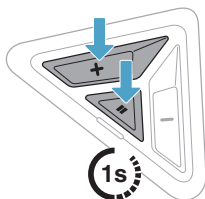

Ausschalten

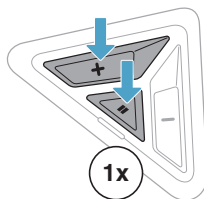

Laden

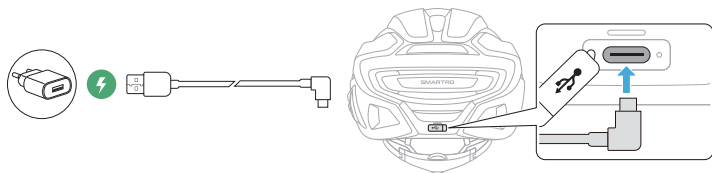

- Nehmen Sie den Helm zum Laden ab. Der Helm wird während des Ladens automatisch ausgeschaltet.
- Es kann auch ein USB-Ladegerät eines anderen Anbieters zum Laden von HJC-Produkten verwendet werden, wenn es eine FCC-, CE-, IC-Zulassung oder die Zulassung einer lokalen Genehmigungsbehörde hat.
- Die Verwendung eines nicht zugelassenen Ladegeräts kann zu einem Brand, einer Explosion, zum Austreten von Gasen oder Flüssigkeiten sowie weiteren Gefahren führen, die wiederum die Lebensdauer oder Leistung des Akkus reduzieren können.

03 NUTZUNG MIT DEM SMARTPHONE

Handy koppeln

1. Der Modus „Handy koppeln“ kann auf drei Arten aktiviert werden.

- Wenn Sie das Bluetooth-System zum ersten Mal einschalten:
 - Das Bluetooth-System wird automatisch in den Modus „Handy koppeln“ versetzt, wenn Sie das Bluetooth-System zum ersten Mal einschalten oder nach dem Zurücksetzen auf die Werkseinstellungen neu starten.

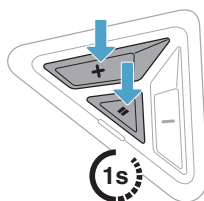

„Handy koppeln“

- Wenn Sie die Kopplung des Handys abbrechen möchten, drücken Sie eine beliebige Taste.

- Bluetooth-System anfangs ausgeschaltet:

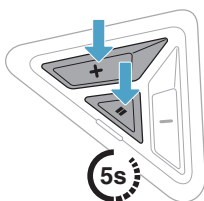

„Handy koppeln“

- Bluetooth-System anfangs eingeschaltet:

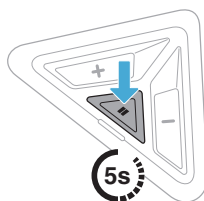

„Handy koppeln“

2. Wählen Sie in der Liste der erkannten Bluetooth-Geräte den Eintrag **SMARTRO** aus.

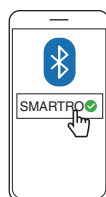

Tätigen und Annehmen von Anrufen

Anruf annehmen

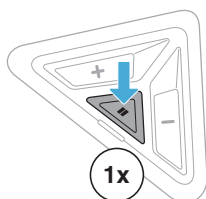

Anruf beenden

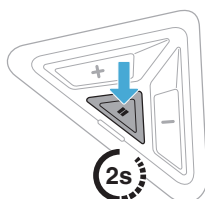

Anruf ablehnen

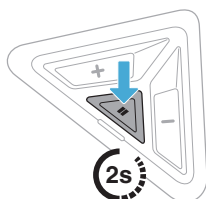

Sprachassistenten starten

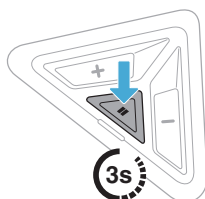

im Standby-Modus

Kurzwahl

Voreinstellungen für die Kurzwahl zuweisen

Die Kurzwahl-Voreinstellungen können über die App SMART HJC BT oder über den SMART HJC Device Manager zugewiesen werden.

Kurzwahlnummern verwenden

1. Rufen Sie das Kurzwahlmenü auf.

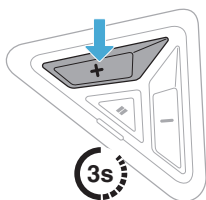

„Kurzwahl“

2. Navigieren Sie vorwärts oder rückwärts durch voreingestellte Kurzwahlnummern.

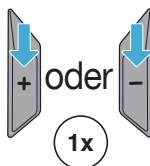

- ① Wahlwiederholung
- ② Kurzwahl (1→2→3)
- ③ Abbrechen

3. Drücken Sie die Multifunktions-taste, um fortzufahren.

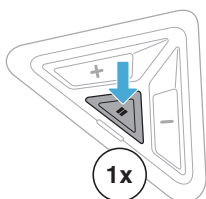

„Kurzwahl (#)“

Musik

Musik wiedergeben/ pausieren

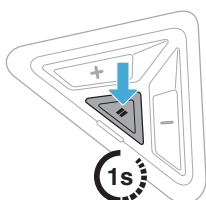

Vor- oder Zurückspulen

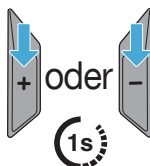

04 MESH INTERCOM

Mesh Intercom ermöglicht eine mühelose Kommunikation zwischen Teilnehmern, ohne dass diese vorher gruppiert werden müssen. Kommunizieren Sie frei mit praktisch unbegrenzt vielen Teilnehmern in jedem der 6 verfügbaren Kanäle.

■ Wechsel zu Mesh 2.0 für Abwärtskompatibilität

Mesh 3.0 ist die neueste Mesh Intercom-Technologie. Um jedoch mit älteren Produkten, die Mesh 2.0 verwenden, zu kommunizieren, wechseln Sie bitte zu Mesh 2.0 mit der App SMART HJC BT.

■ Mesh Intercom ein/aus

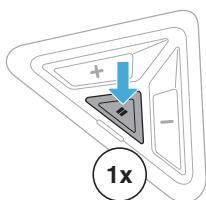

Ein: „Mesh Intercom einschalten, Kanal 1“

Aus: „Mesh Intercom ausschalten“

■ Kanaleinstellungen

1. Rufen Sie die Kanaleinstellungen auf.

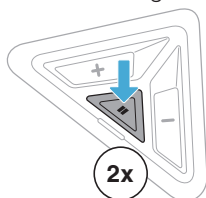

„Kanaleinstellungen, 1“

2. Navigieren Sie zwischen Kanälen.

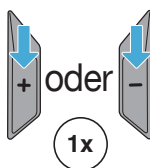

„#“

3. Speichern Sie den Kanal.

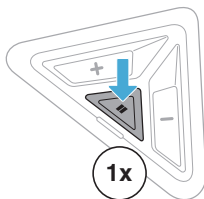

„Kanal ist eingestellt,
Kanal #“

- Reihenfolge der Kanäle: (1 → 2 → 3 ... → 6 → Beenden → 1 → 2 ...)
- Die Kanaleinstellungen beginnen immer bei Kanal 1.
- Um einen Kanal nach der Einstellung automatisch zu speichern, warten Sie etwa 10 Sekunden, bevor Sie eine andere Taste drücken.
- Der Kanal wird gespeichert, selbst wenn Sie das SMARTRO ausschalten.
- Der Kanal lässt sich auch über die App SMART HJC BT ändern.

Mikrofon-Stummschaltung ein/aus (standardmäßig aus)

Verwenden Sie die Multifunktions-taste, um das Mikrofon in einem beliebigen Mesh-Kanal stummzuschalten bzw. die Stummschaltung aufzuheben.

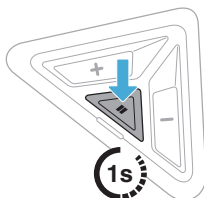

Ein: „Mikrofon einschalten“

Aus: „Mikrofon ausschalten“

05 LED-RÜCKLICHT

Lichtmodus ändern

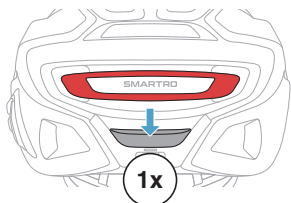

Licht leuchtet DAUERHAFT

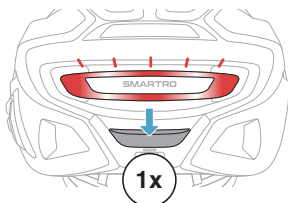

VERBLASSEN

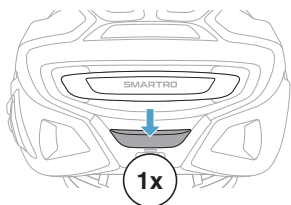

Licht aus

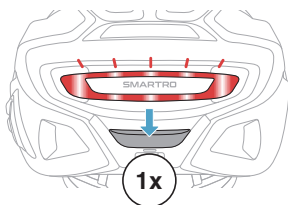

BLINKEN

06 KONFIGURATION UND FIRMWARE-UPDATES

Konfigurationseinstellungen

Die Konfigurationseinstellungen für das Bluetooth-System können über die App SMART HJC BT oder den SMART HJC Device Manager geändert werden.

SMART HJC BT SMART HJC Device Manager

Headset-Sprache

Wählen oder ändern Sie die Sprache des Geräts. Die Einstellung wird gespeichert, auch wenn das Bluetooth-System neu gestartet wird.

Sprachansage (standardmäßig aktiviert)

Manche Sprachansagen lassen sich in den Softwarekonfigurationseinstellungen deaktivieren, die folgenden Sprachansagen sind jedoch immer aktiv:

- Akkuladezustandsanzeige
- Kurzwahl
- Mesh Intercom

Firmwareupdate

Sie können die Firmware per Over-the-Air (OTA) direkt über die Einstellungen in der **App SMART HJC BT** oder über den **SMART HJC Device Manager** aktualisieren, indem Sie SMARTRO mit Ihrem PC verbinden.

SMART HJC Device Manager



[Download-Link oem.sena.com/hjcsports/](https://oem.sena.com/hjcsports/)

07 FEHLERSUCHE

Weitere Informationen zur Fehlersuche finden Sie unter oem.sena.com/hjcsports/.

Zurücksetzen

Wenn Sie all Ihre Einstellungen löschen möchten, können Sie das Bluetooth-System mithilfe der Funktion **Zurücksetzen** auf Werkseinstellungen zurücksetzen.

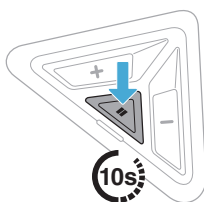

„Headset zurücksetzen, auf Wiedersehen“

Zurücksetzen bei Fehlfunktion

Falls das Bluetooth-System nicht ordnungsgemäß funktioniert, können Sie das Gerät einfach zurücksetzen:

1. Öffnen Sie die Gummiabdeckung des Anschlusses für das Gleichstrom-Ladegerät und zur Firmware-Aktualisierung. Neben dem Anschluss befindet sich die Stiftlochtaste zum Zurücksetzen bei Fehlfunktion.
2. Führen Sie vorsichtig eine Büroklammer in das Loch ein und drücken Sie die Stiftlochtaste zum Zurücksetzen bei Fehlfunktion leicht.

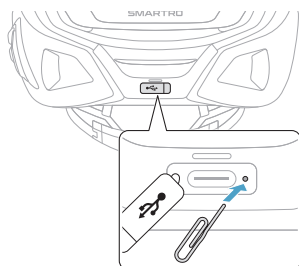

- Durch ein Reset bei Fehlfunktion wird das Bluetooth-System nicht auf seine Werkseinstellungen zurückgesetzt.



















08 SCHNELLÜBERSICHT

 : Taste (+)

 : Taste (-)

 : Lichttaste

 : Multifunktions-taste

Typ	Bedienung	Taste	Dauer
Grundlegende Bedienung	Einschalten	 und 	1 Sek. gedrückt halten
	Ausschalten	 und 	Antippen
	Lauter/leiser	 oder 	Antippen
Nutzung des Smartphones	Anruf annehmen		Antippen
	Anruf beenden		2 Sek. gedrückt halten
	Anruf ablehnen		2 Sek. gedrückt halten
	Sprachassistenten starten		3 Sek. gedrückt halten
	Kurzwahl		3 Sek. gedrückt halten
	Musik wiedergeben/ pausieren		1 Sek. gedrückt halten
	Nächster/vorheriger Titel	 oder 	1 Sek. gedrückt halten
Mesh Intercom	Mesh Intercom ein/aus		Antippen
	Kanaleinstellungen		Zweimal drücken
	Mikrofon- Stummschaltung ein/ aus		1 Sek. gedrückt halten
LED-Rücklicht	Lichtmodus ändern		Antippen
Zurücksetzen			10 Sek. gedrückt halten