

SMART HJC 21B

2nd GEN STANDARD MOTORCYCLE BLUETOOTH®
COMMUNICATION SYSTEM FOR HJC HELMETS

HD SPEAKERS

GUIDA DELL'UTENTE

Versione 1.1.0

ITALIAN

SOMMARIO

1.	INFORMAZIONI SU SMART HJC 21B	5
1.1	Caratteristiche del prodotto	5
1.2	Dettagli del prodotto	6
1.3	Contenuto della confezione	7
2.	INSTALLAZIONE DELLA CUFFIA SUL CASCO	8
2.1	Installazione sul casco	8
2.1.1	Apertura visiera mentoniera modulare / aperto e integrale	8
2.1.2	Rimozione del coperchio modulo casco	8
2.1.3	Rimozione dell'imbottitura interna del casco	9
2.1.4	Installazione del modulo pulsanti	9
2.1.5	Installazione del modulo Bluetooth	10
2.1.6	Installazione del microfono	11
2.1.7	Installazione del modulo auricolari	14
2.1.8	Cablaggio	15
2.1.9	Fissaggio dell'imbottitura interna del casco	15
2.1.10	Chiusura visiera mentoniera modulare / aperto e integrale	16
3.	NOZIONI INTRODUTTIVE	17
3.1	Software scaricabili	17
3.1.1	App SMART HJC BT	17
3.1.2	SMART HJC Device Manager	17
3.2	Ricarica	17
3.3	Legenda	18
3.4	Accensione e spegnimento	18
3.5	Controllo del livello batteria	18
3.6	Regolazione del volume	19
4.	ACCOPPIAMENTO DELLA CUFFIA CON ALTRI DISPOSITIVI BLUETOOTH	20
4.1	Accoppiamento telefono	20
4.1.1	Accoppiamento iniziale di SMART HJC 21B	20
4.1.2	Accoppiamento con SMART HJC 21B spenta	21
4.1.3	Accoppiamento con SMART HJC 21B accesa	22

4.2	Accoppiamento secondo telefono - Secondo cellulare, GPS e SR10	22
4.3	Accoppiamento selettivo avanzato: viva voce o stereo A2DP	23
4.3.1	Accoppiamento selettivo telefono - Profilo viva voce	23
4.3.2	Accoppiamento media - Profilo A2DP	23
4.4	Accoppiamento GPS	24
5.	USO CON I CELLULARI	25
5.1	Effettuare e rispondere alle telefonate	25
5.2	Chiamata rapida	25
5.2.1	Assegnazione dei numeri di chiamata rapida preimpostati	25
5.2.2	Utilizzo dei numeri di chiamata rapida preimpostati	25
6.	MUSICA STEREO	27
6.1	Musica stereo Bluetooth	27
6.2	Condivisione musica	27
6.2.1	Condivisione musica Intercom Bluetooth	27
7.	INTERCOM BLUETOOTH	28
7.1	Accoppiamento intercom	28
7.1.1	Uso di Smart Intercom Pairing (SIP)	28
7.1.2	Uso del pulsante	29
7.2	Last-Come, First-Served (LCFS, ovvero Ultimo arrivato, Primo servito)	30
7.3	Intercom a due voci	31
7.4	Intercom a più voci	32
7.4.1	Avvio di una conferenza intercom a tre voci	32
7.4.2	Avvio di una conferenza intercom a quattro voci	33
7.4.3	Terminare Intercom a più voci	33
7.5	Conferenza telefonica a tre voci con utenti intercom	34
7.6	Group Intercom	35

8.	UNIVERSAL INTERCOM	36
8.1	Accoppiamento intercom universale	36
8.2	Universal Intercom a due voci	36
8.3	Universal Intercom a più voci	37
8.3.1	Universal Intercom a tre voci	37
8.3.2	Universal Intercom a quattro voci	38
9.	PRIORITÀ DELLE FUNZIONI E AGGIORNAMENTI DEL FIRMWARE	39
9.1	Priorità delle funzioni	39
9.2	Aggiornamenti del firmware	39
10.	IMPOSTAZIONI DI CONFIGURAZIONE	40
10.1	Menu configurazione della cuffia	40
10.1.1	Cancellare tutti gli accoppiamenti	41
10.1.2	Accoppiamento telecomando	41
10.2	Impostazioni di configurazione del software	41
10.2.1	Lingua cuffia	41
10.2.2	Equalizzatore audio (impostazione predefinita: spento)	42
10.2.3	VOX telefono (impostazione predefinita: abilitata)	42
10.2.4	VOX interfono (impostazione predefinita: disabilitata)	42
10.2.5	Interfono HD (impostazione predefinita: abilitata)	43
10.2.6	HD Voice (impostazione predefinita: abilitata)	43
10.2.7	Audio Multitasking™ (impostazione predefinita: disabilitata)	44
10.2.8	Volume sottofondo (impostazione predefinita: livello 5)	45
10.2.9	Sorgente audio prioritaria (impostazione predefinita: Intercom)	45
10.2.10	Messaggio vocale (impostazione predefinita: abilitata)	45
10.2.11	Advanced Noise Control™ (funzione sempre attiva)	45
11.	RISOLUZIONE DEI PROBLEMI	46
11.1	Reset dopo errore	46
11.2	Reset	47

1. INFORMAZIONI SU SMART HJC 21B

1.1 Caratteristiche del prodotto



Bluetooth® 5.1



Intercom fino a 1,6 km (1,0 miglia)*



Intercom a quattro voci



Audio Multitasking™



Adattabilità in base al casco

* La portata Intercom varia a seconda degli ostacoli (persone, metalli, pareti, ecc.) o in caso di ambienti elettromagnetici.

1.2 Dettagli del prodotto

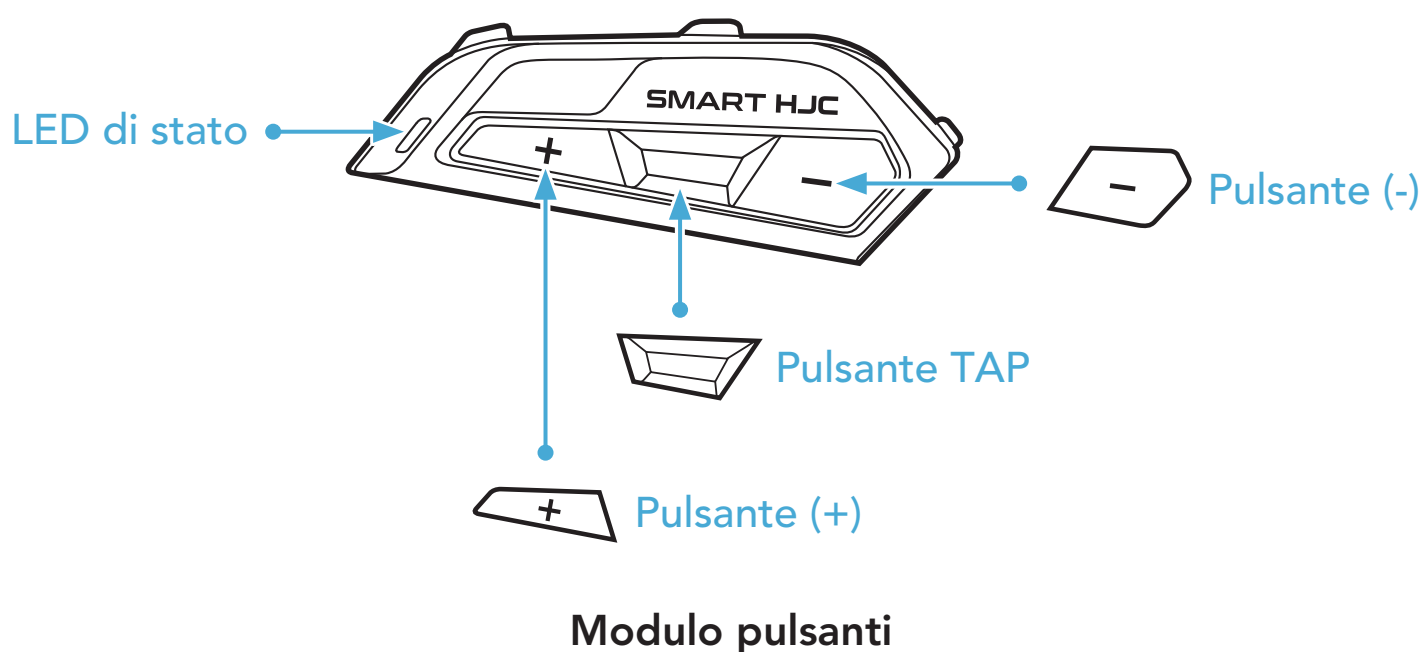
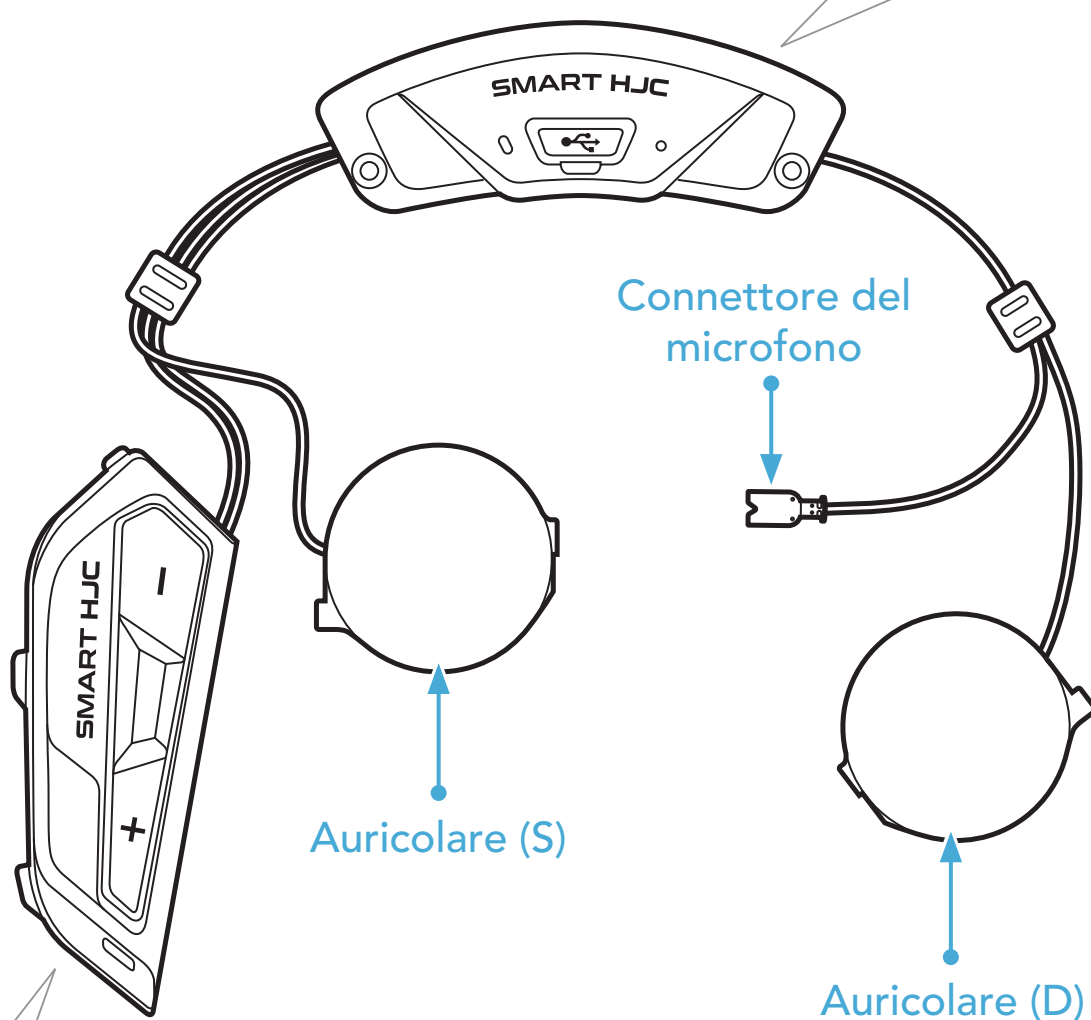
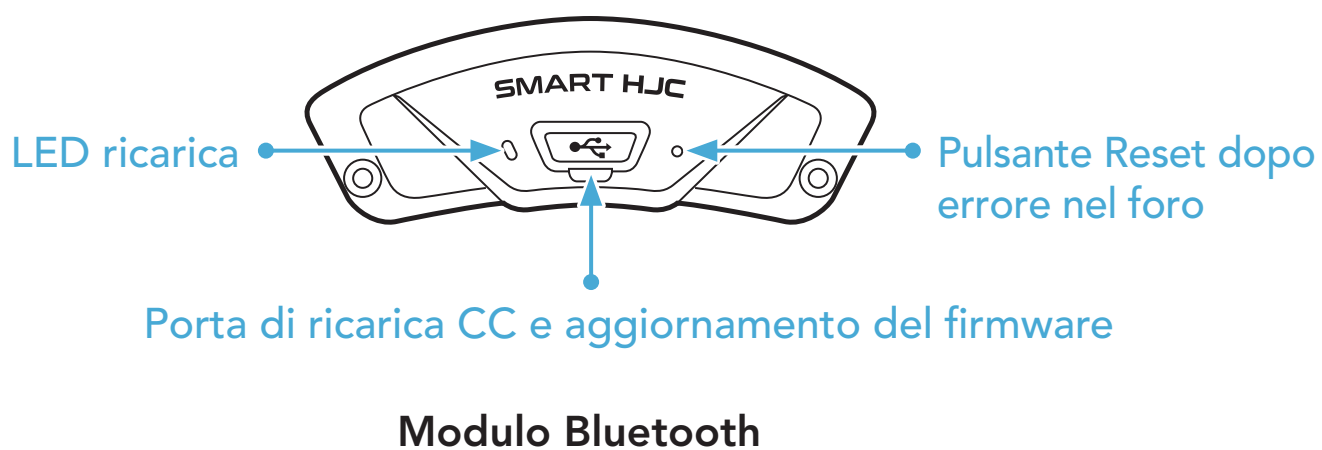

1.3 Contenuto della confezione

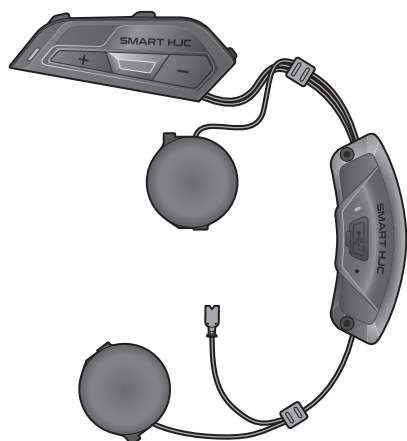

Unità principale cuffia

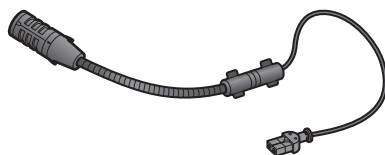

Microfono con asticella con filo per casco modulare/aperto

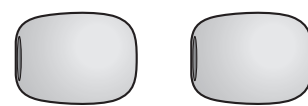

Coprimicrofono in spugna per Microfono con asticella con filo



Microfono con filo per casco integrale

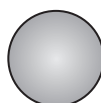

Adesivo a strappo per microfono con filo



Viti

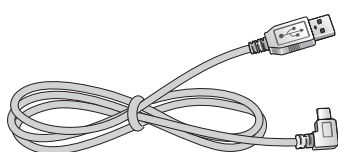

Cavo USB alimentazione e trasferimento dati (USB-C)



Chiave a brugola

2. INSTALLAZIONE DELLA CUFFIA SUL CASCO

I caschi HJC compatibili con **SMART HJC 21B** sono disponibili su www.smarthjc.com

2.1 Installazione sul casco

Seguire questa procedura per un'installazione sicura della cuffia su casco modulare, casco aperto o casco integrale.

2.1.1 Apertura visiera mentoniera modulare / aperto e integrale

1. Sollevare completamente la mentoniera del casco modulare o la visiera parabrezza del casco aperto.

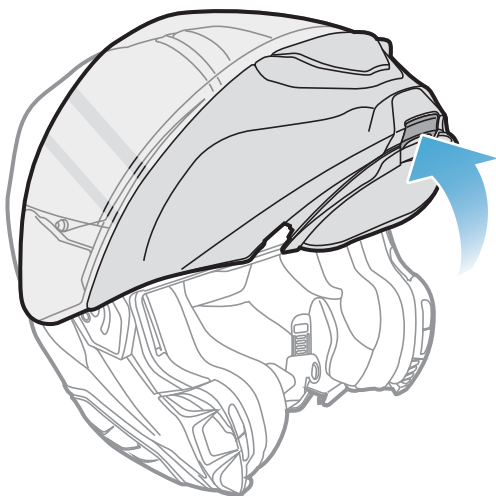

Casco modulare

oppure

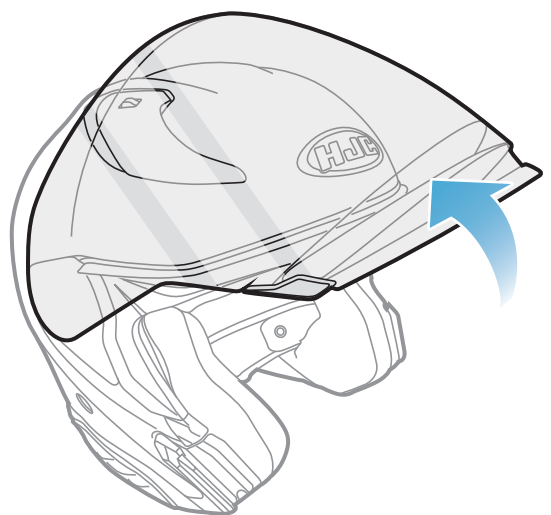

Casco aperto

2.1.2 Rimozione del coperchio modulo casco

1. Premendo la linguetta del coperchio sul lato sinistro, rimuoverlo spingendolo in diagonale.

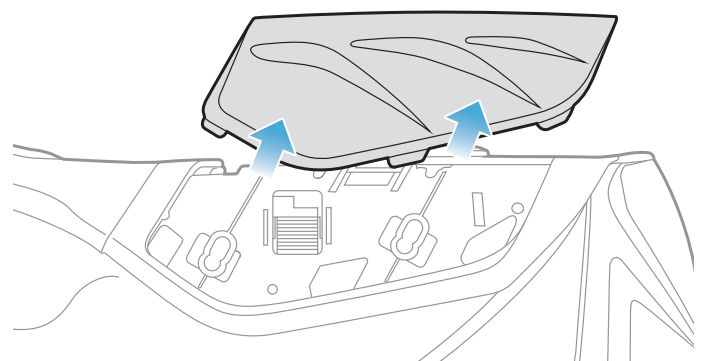
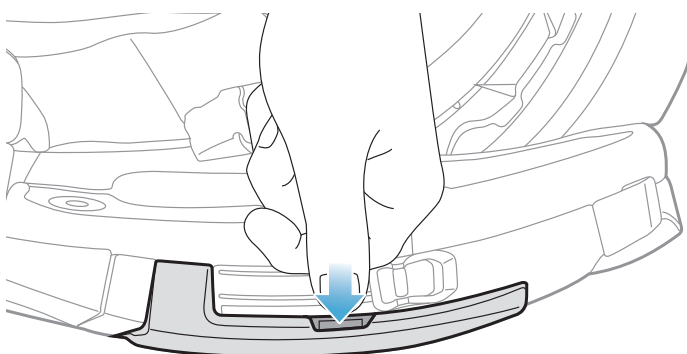

2. Allentare le due viti corte del coperchio posteriore del casco utilizzando la chiave a brugola in dotazione, quindi rimuovere il coperchio.

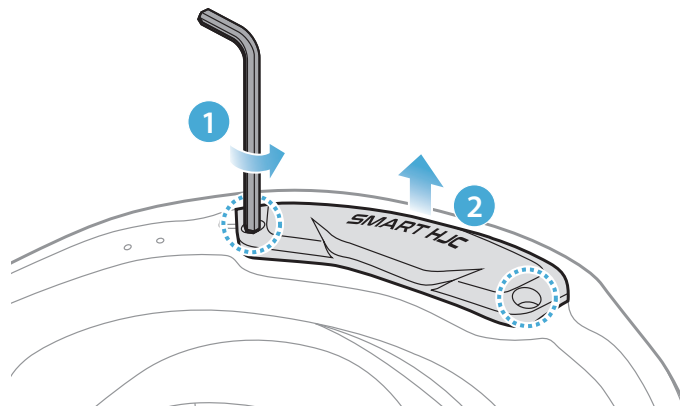

2.1.3 Rimozione dell'imbottitura interna del casco

1. Sbottonare i guanciali e rimuoverli dal casco.

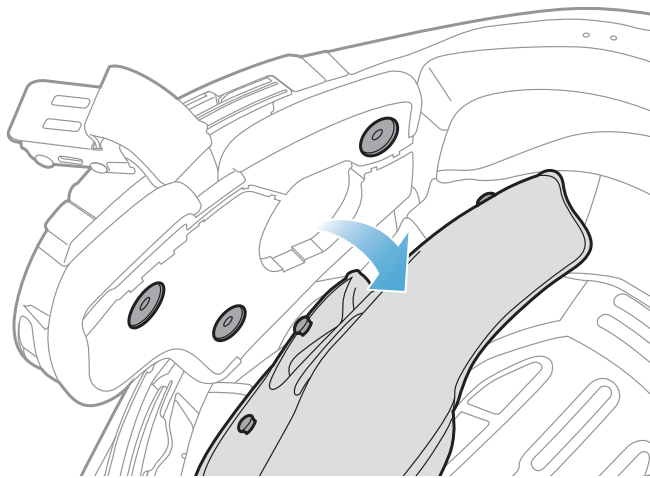

2.1.4 Installazione del modulo pulsanti

1. Assicurarsi che il lato scanalato del modulo pulsanti combaci con le scanalature corrispondenti. Successivamente, far scorrere il modulo pulsanti nell'apposita sede fino a sentire un clic.

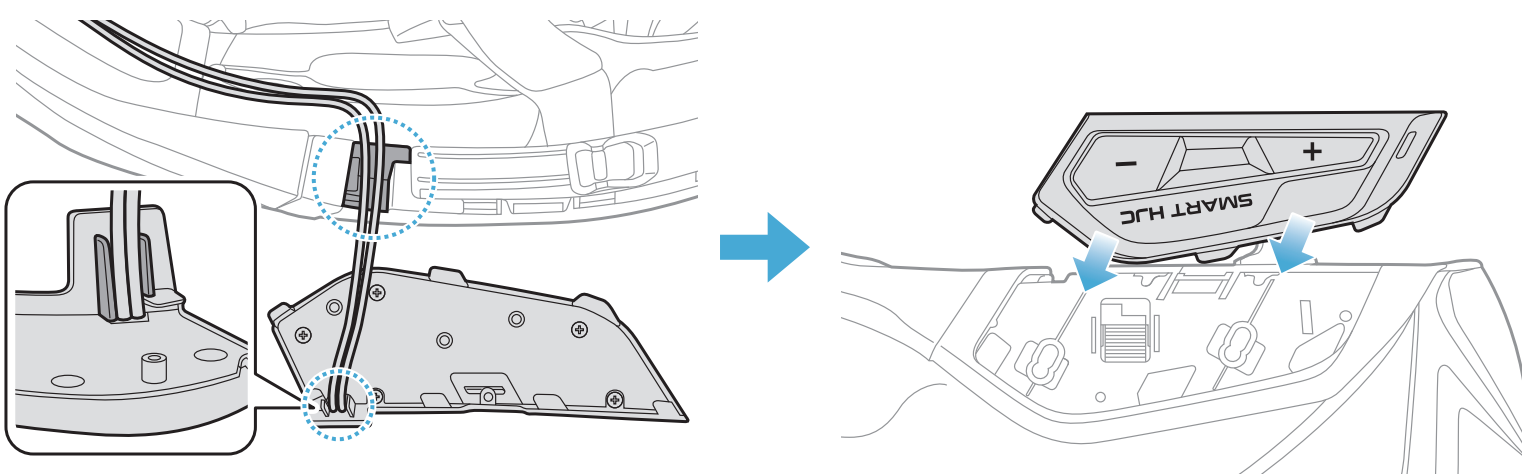

Nota: far passare il filo del modulo pulsanti nella scanalatura corrispondente come mostrato nell'immagine.

2.1.5 Installazione del modulo Bluetooth

1. Rivolgendo la porta USB del modulo Bluetooth verso la parte posteriore del casco, sollevare il rivestimento in gomma e inserire il modulo Bluetooth nell'alloggiamento.

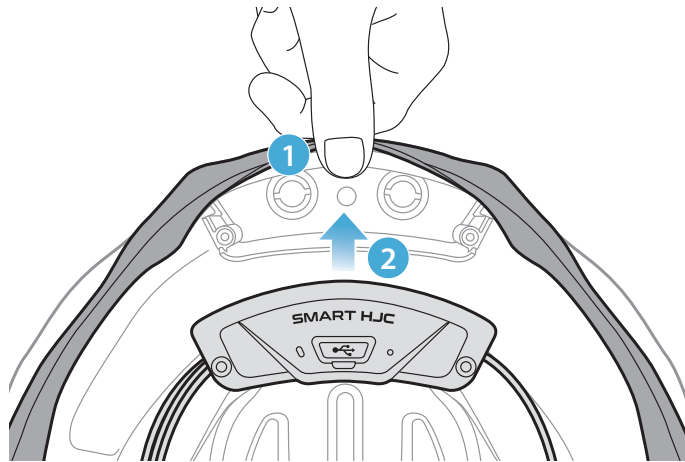

Nota: assicurarsi che il rivestimento in gomma del casco non resti impigliato tra il modulo Bluetooth e il suo alloggiamento.



2. Per sistemare il filo del modulo Bluetooth, sollevare il rivestimento in gomma e far passare il filo nella scanalatura come mostrato nell'immagine.

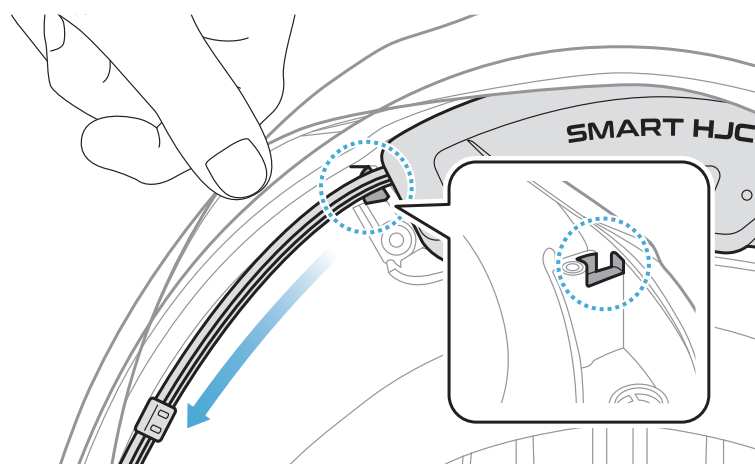

3. Posizionare la porzione di filo restante nella fessura al di sotto del rivestimento in gomma del casco.

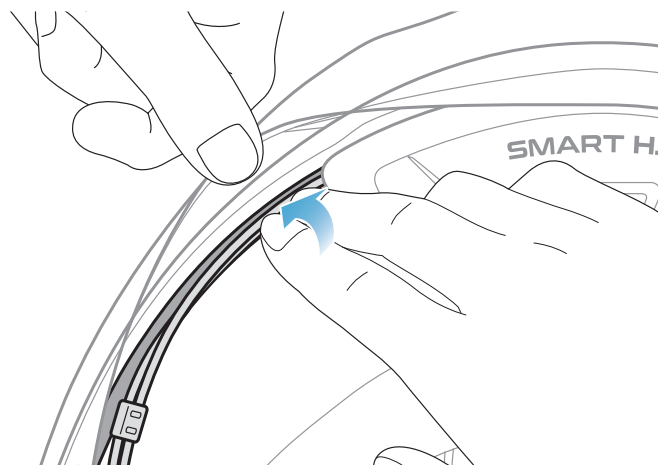

4. Stringere le due viti lunghe finché il modulo Bluetooth non è saldamente fissato al casco.

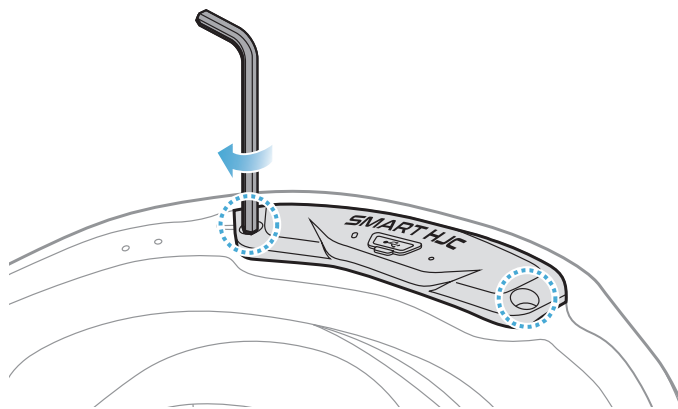

2.1.6 Installazione del microfono

- Installazione del microfono su modulare o aperto
1. Inserire prima il gancio lungo del microfono con asticella con filo all'interno della scanalatura nell'EPS del casco, poi inserire il gancio corto.

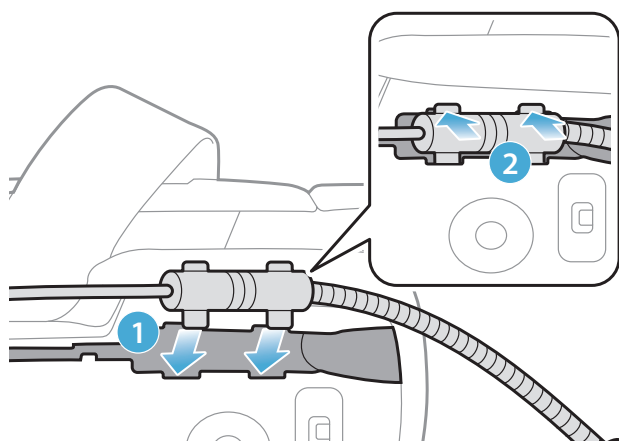

2. Collocare il filo del microfono nella scanalatura e posizionare la porzione restante del filo del microfono nell'alloggiamento per auricolari per installare l'unità auricolare.

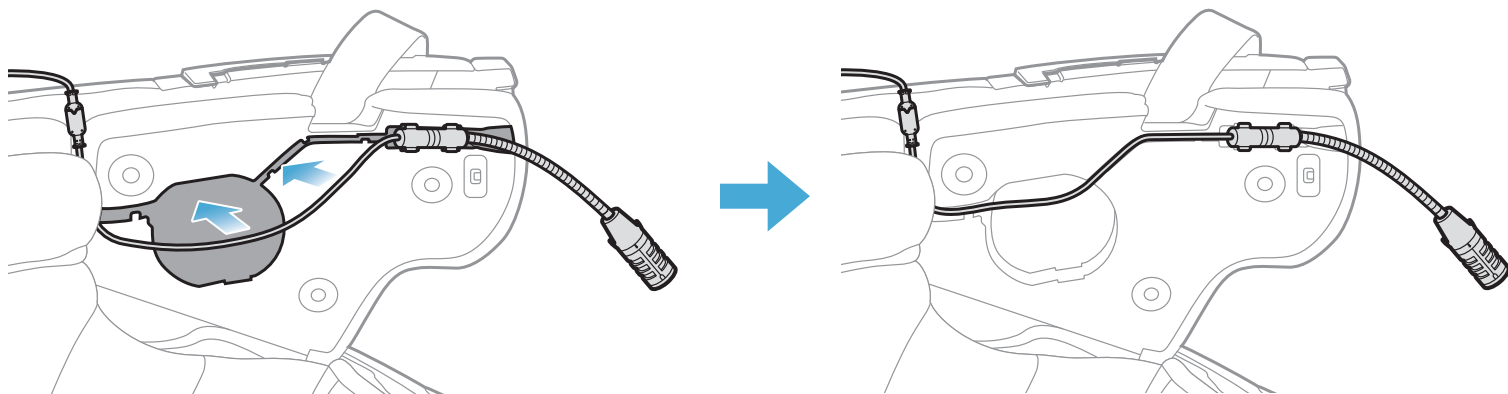

3. Allineare le frecce poste sul filo del microfono e inserirlo nel connettore per microfono.

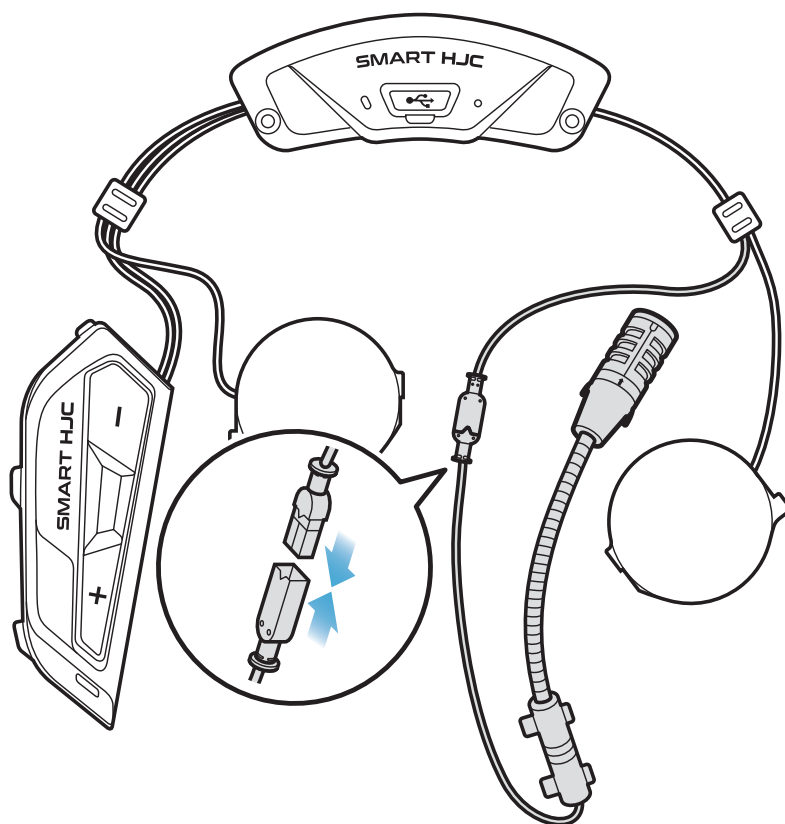

- Installazione del microfono su integrale

1. Rimuovere la pellicola protettiva della superficie adesiva dell'adesivo a strappo per il microfono e fissarlo all'interno della mentoniera del casco.

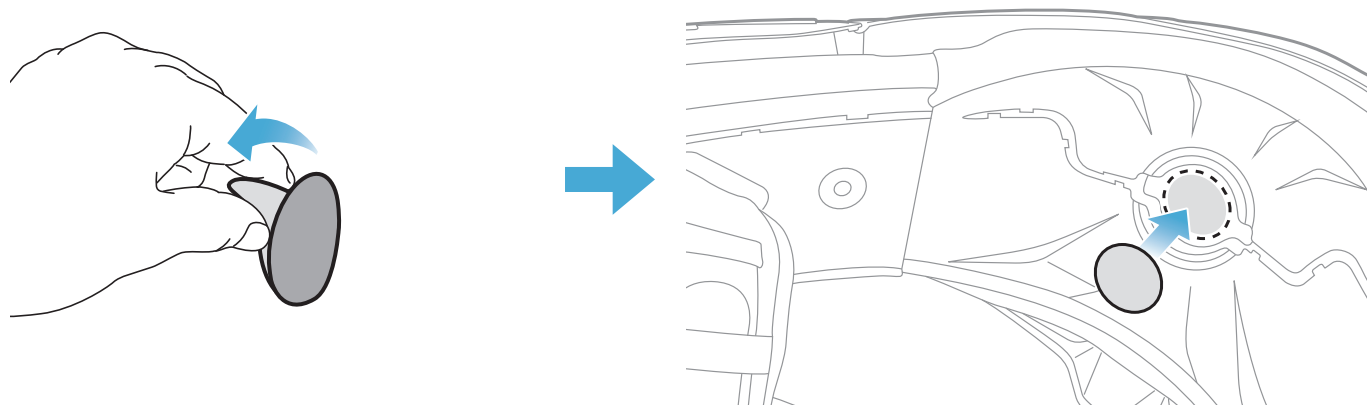

2. Fissare il microfono con filo all'adesivo a strappo.

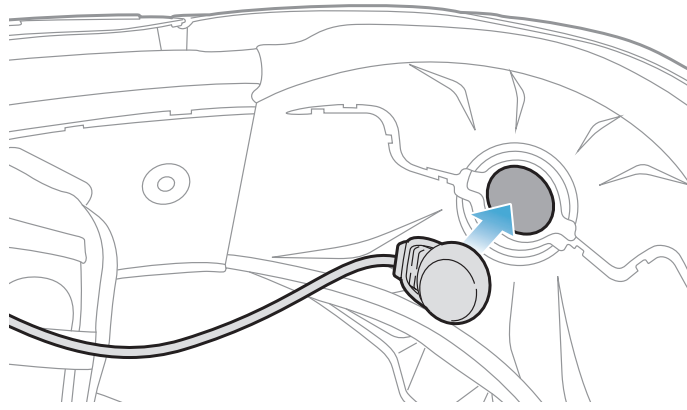

3. Collocare il cavo del microfono nella scanalatura e posizionare la porzione restante del filo del microfono nell'alloggiamento per auricolari per installare l'unità auricolare come mostrato nell'immagine.

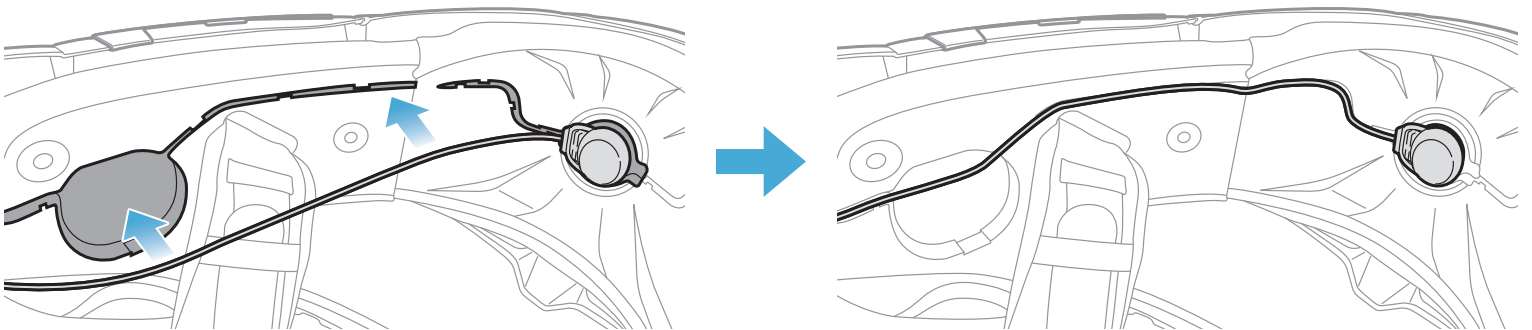

4. Allineare le frecce poste sul filo del microfono e inserirlo nel connettore per microfono.

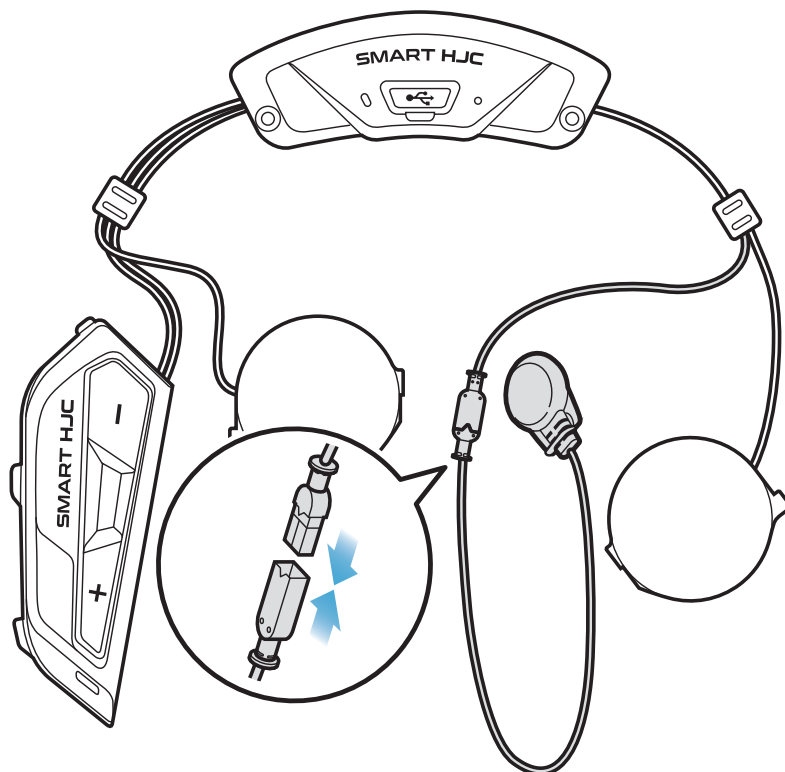

2.1.7 Installazione del modulo auricolari

1. Inserire il gancio più lungo dell'unità auricolare destra nel foro inferiore dell'alloggiamento per auricolari. Successivamente, inserire il gancio più corto dell'unità auricolare destra nel foro superiore dell'alloggiamento per auricolari.

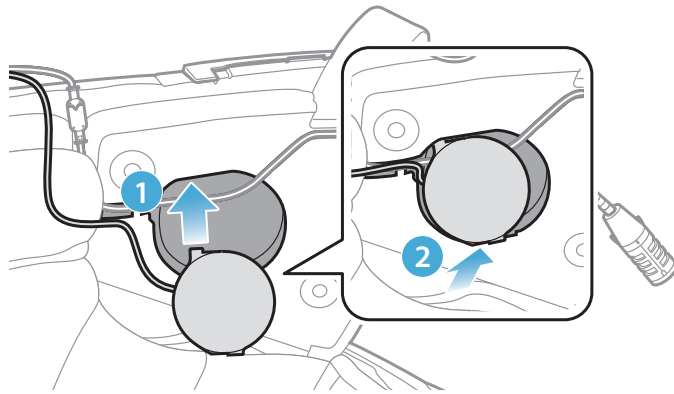

[A installazione completata, assicurarsi che l'unità auricolare non preme contro il filo del microfono]

2. Successivamente, premere la parte superiore dell'unità in modo da fissarla all'alloggiamento per auricolari del casco.

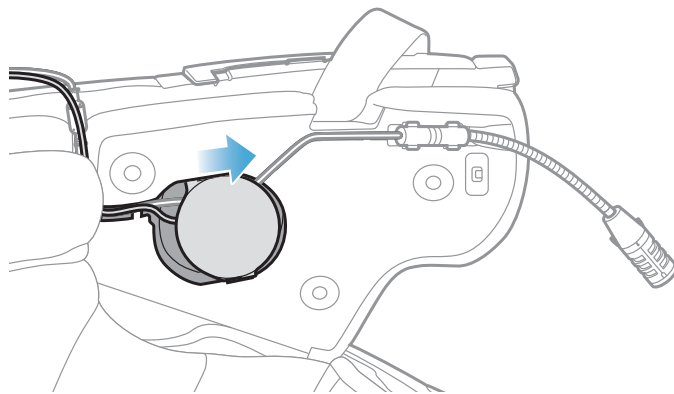

[Una volta installata, la posizione dell'unità auricolare può essere regolata in base alla posizione dell'orecchio dell'utente]

3. Ripetere la procedura sull'altro lato per installare l'unità auricolare sinistra.

Nota:

Rimozione dell'unità auricolare

Per rimuovere l'unità auricolare, infilare la **Chiave a brugola** nell'area superiore dove si trova il gancio più corto ed estrarre l'unità auricolare.

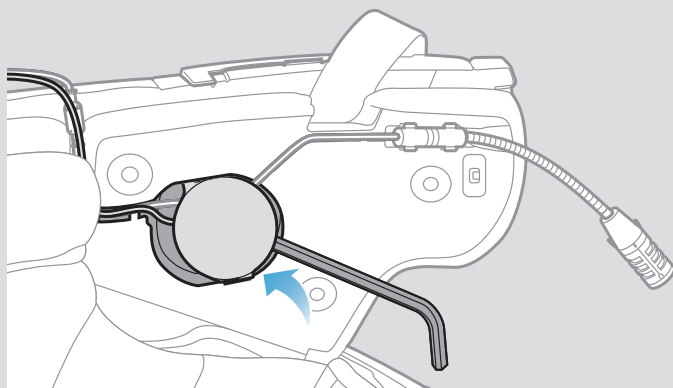

2.1.8 Cablaggio

1. Collocare il fascio di fili nello spazio al di sotto del rivestimento in gomma del casco e sistemare il filo restante formando un arco, come mostrato nell'immagine.

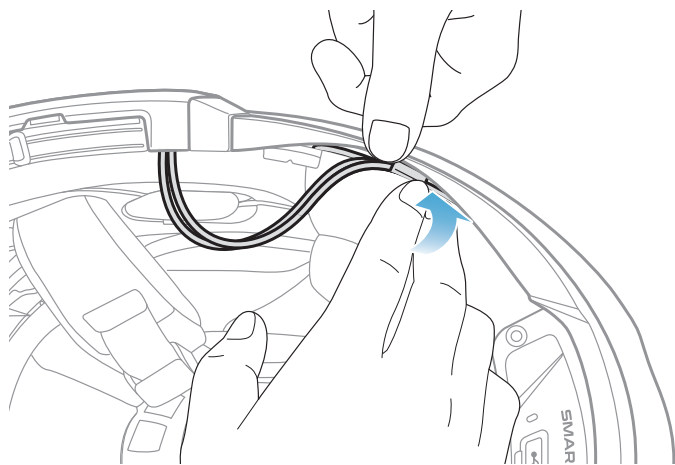

2. Allineare la porzione restante di filo alla scanalatura del guanciaie e inserire il guanciaie partendo dalla parte posteriore, come mostrato nell'immagine.

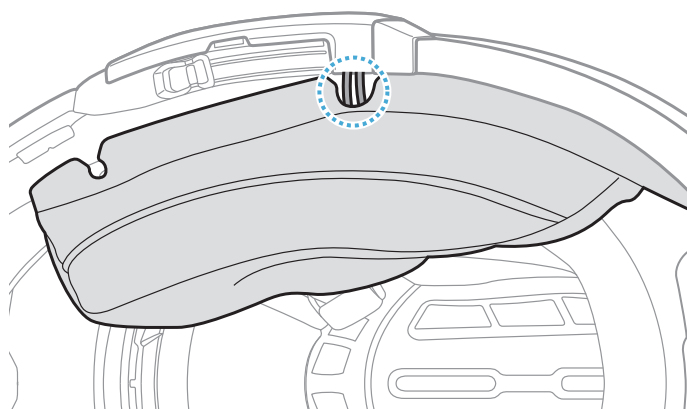

2.1.9 Fissaggio dell'imbottitura interna del casco

1. Riapplicare i guanciali partendo dalla parte posteriore e chiudere i bottoni.

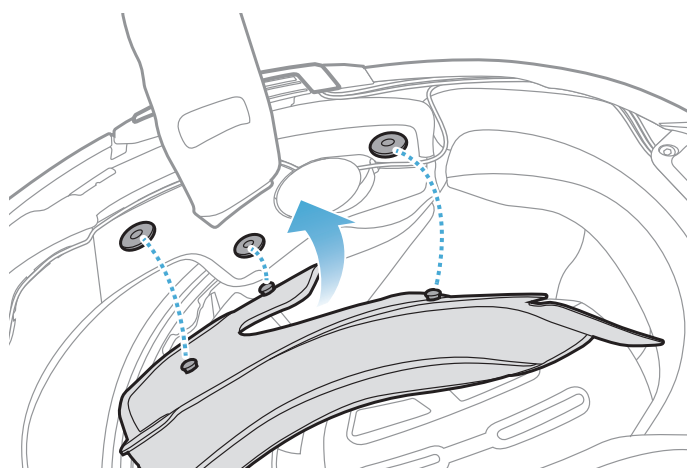

2.1.10 Chiusura visiera mentoniera modulare / aperto e integrale

1. Abbassare completamente la mentoniera del casco modulare o la visiera parabrezza del casco aperto.

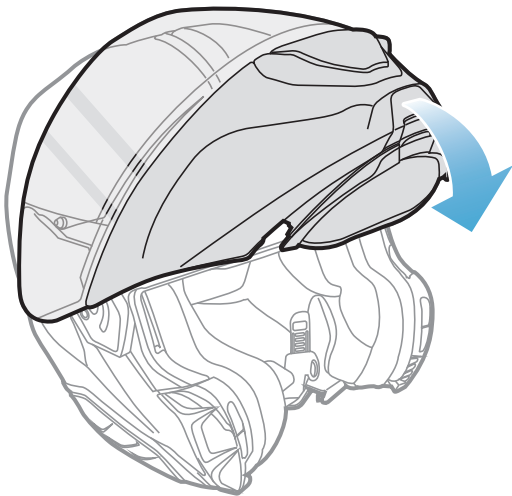

Casco modulare

oppure

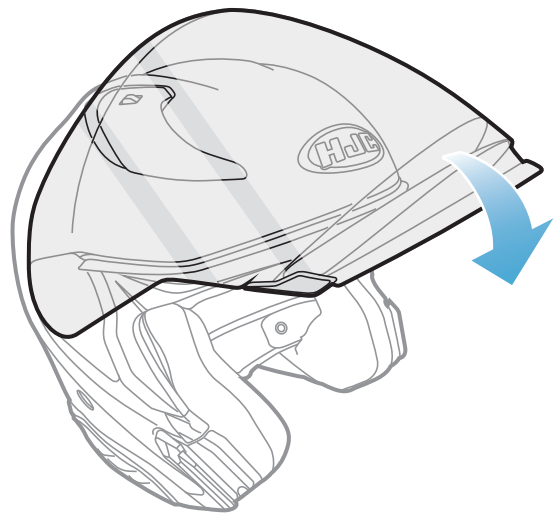

Casco aperto

2. Assicurarsi che il microfono con asticella con filo si trovi a una distanza corretta dalla bocca quando si indossa il casco.

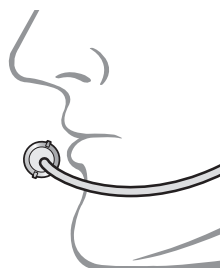

3. NOZIONI INTRODUTTIVE

3.1 Software scaricabili

3.1.1 App SMART HJC BT

Accoppiando semplicemente il telefono con la cuffia, è possibile utilizzare l'**app SMART HJC BT** per una configurazione e una gestione più rapide e semplici.



- Scaricare l'**app SMART HJC BT** da [Google Play Store](#) o [App Store](#).

3.1.2 SMART HJC Device Manager

SMART HJC Device Manager consente di aggiornare il firmware e di configurare le impostazioni direttamente dal PC.



- Scaricare **SMART HJC Device Manager** da www.smarthjc.com

3.2 Ricarica

Ricarica cuffia

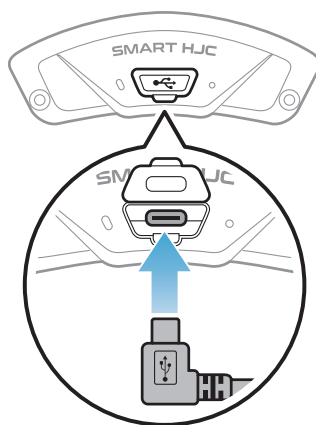
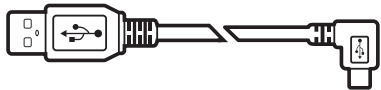

In base al metodo di ricarica, la ricarica completa della cuffia richiede circa 2,5 ore.

Nota:

- Accertarsi di togliere il casco con la cuffia installata durante la ricarica. La cuffia si spegne automaticamente durante la ricarica.
- Con i prodotti HJC può essere utilizzato un caricatore USB di qualunque marca con approvazione FCC, CE, IC, KC o di altro ente approvato a livello locale.
- L'uso di caricatori non approvati potrebbe provocare incendi, esplosioni, perdite e altri rischi, che potrebbero anche ridurre la durata o le prestazioni della batteria.
- La **cuffia** è compatibile solo con dispositivi dotati di alimentazione USB da 5 V in ingresso.

3.3 Legenda

	<p>Toccare il pulsante il numero di volte specificato</p>		<p>Tenere premuto il pulsante per il lasso di tempo specificato</p>
	<p>“Ciao”</p>	<p>Messaggio acustico</p>	

3.4 Accensione e spegnimento

<p>Accensione</p> 	<p>=</p>	 	<p>TENERE PREMUTO 1s</p>	<p>Spegnimento</p> 	<p>=</p>	 	<p>TOCCARE 1x</p>
---	----------	---	-------------------------------------	---	----------	---	------------------------------



3.5 Controllo del livello batteria

Le istruzioni servono per l'accensione della cuffia.

Accensione



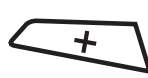





=

TENERE PREMUTO
1s

→

	<p>=</p>		<p>...</p>
	<p>=</p>		<p>...</p>
	<p>=</p>		<p>...</p>

Nota: quando la batteria è scarica durante l'uso, viene emesso il messaggio vocale **“Ricaricare batteria”**.

3.6 Regolazione del volume

Premendo il **pulsante (+)** o il **pulsante (-)** è possibile aumentare o abbassare il volume. Il volume è impostato e mantenuto in modo indipendente su livelli diversi per ciascuna sorgente audio (es. telefono, intercom), anche quando la cuffia viene riavviata.

Aumento volume

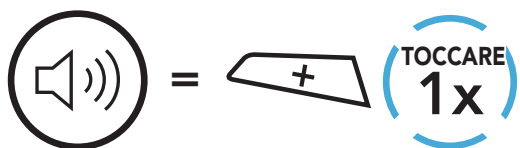

Diminuzione volume

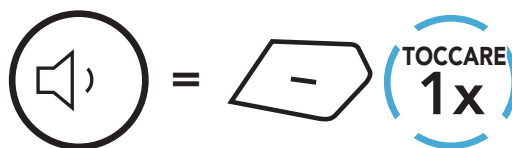

4. ACCOPPIAMENTO DELLA CUFFIA CON ALTRI DISPOSITIVI BLUETOOTH

Quando si utilizza la cuffia con altri dispositivi Bluetooth per la prima volta, è necessario "accoppiarli". In questo modo i dispositivi si riconoscono e comunicano tra loro ogni qualvolta si trovano entro la portata di funzionamento.

La cuffia è in grado di accoppiarsi con diversi dispositivi Bluetooth tra cui cellulari, GPS, lettori MP3 o l'adattatore radio bidirezionale Sena SR10 tramite **Accoppiamento telefono, Accoppiamento secondo telefono e Accoppiamento GPS**. Inoltre, la cuffia può essere accoppiata con un massimo di tre cuffie SMART HJC aggiuntive.

Esegue l'accoppiamento con un massimo di tre cuffie SMART HJC



Inoltre, esegue l'accoppiamento con:



Cellulare

Lettore
MP3

Dispositivi
GPS

Sena
SR10

4.1 Accoppiamento telefono

Esistono tre modi per accoppiare il telefono.

4.1.1 Accoppiamento iniziale di SMART HJC 21B

La cuffia entra automaticamente in modalità accoppiamento telefono quando viene accesa per la prima volta, oppure nella seguente situazione:

- Riavvio dopo aver eseguito il **Reset**; oppure
 - Ravvio dopo aver eseguito **Cancellare tutti gli accoppiamenti**.
1. Tenere premuto il **pulsante TAP** e il **pulsante (+)** per **1 secondo**.



2. Selezionare **SMART HJC 21B** dall'elenco dei dispositivi Bluetooth rilevati. Se il telefono richiede un PIN, inserire 0000.



Nota:

- La modalità accoppiamento telefono resta attiva **3 minuti**.
- Per annullare l'accoppiamento telefono, premere il **pulsante TAP**.

4.1.2 Accoppiamento con SMART HJC 21B spenta

1. Con la cuffia spenta, tenere premuto il **pulsante TAP** e il **pulsante (+)** fino a quando il LED lampeggia in rosso e in blu e viene emesso il messaggio vocale **"Accoppiamento telefono"**.



2. Selezionare **SMART HJC 21B** dall'elenco dei dispositivi Bluetooth rilevati. Se il telefono richiede un PIN, inserire 0000.



4.1.3 Accoppiamento con SMART HJC 21B accesa

1. Con la cuffia accesa, tenere premuto il **pulsante TAP** per **10 secondi**.



2. Premere il **pulsante (+)**.



3. Selezionare **SMART HJC 21B** dall'elenco dei dispositivi Bluetooth rilevati. Se il telefono richiede un PIN, inserire 0000.

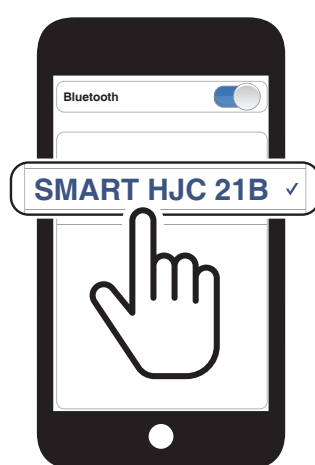

4.2 Accoppiamento secondo telefono - Secondo cellulare, GPS e SR10

1. Tenere premuto il **pulsante TAP** per **10 secondi**.



2. Toccare due volte il **pulsante (+)**.

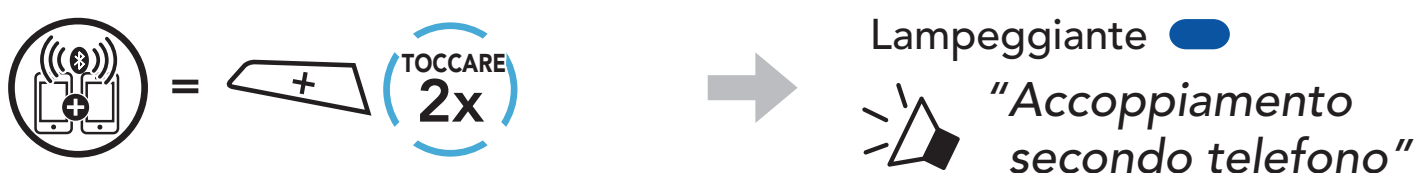

3. Selezionare **SMART HJC 21B** dall'elenco dei dispositivi Bluetooth rilevati. Se il dispositivo Bluetooth richiede un PIN, inserire 0000.



4.3 Accoppiamento selettivo avanzato: viva voce o stereo A2DP

Accoppiamento telefono consente alla cuffia di stabilire due profili Bluetooth: **viva voce** oppure **stereo A2DP**. **Accoppiamento selettivo avanzato** consente alla cuffia di separare i profili per abilitare il collegamento con due dispositivi.

4.3.1 Accoppiamento selettivo telefono - Profilo viva voce

1. Tenere premuto il **pulsante TAP** per **10 secondi**.



2. Premere il **pulsante (+)** per **3 volte**.

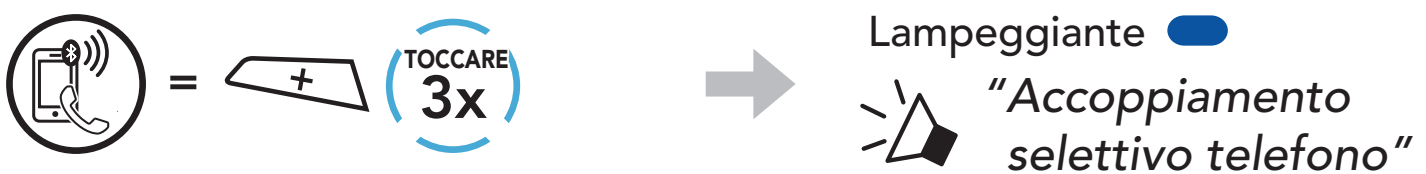

3. Selezionare **SMART HJC 21B** dall'elenco dei dispositivi Bluetooth rilevati. Se il telefono richiede un PIN, inserire 0000.

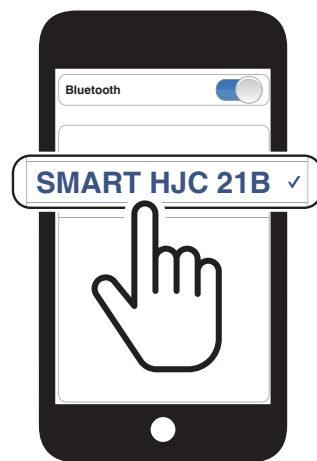

4.3.2 Accoppiamento media - Profilo A2DP

1. Tenere premuto il **pulsante TAP** per **10 secondi**.



2. Premere il **pulsante (+)** per **4 volte**.

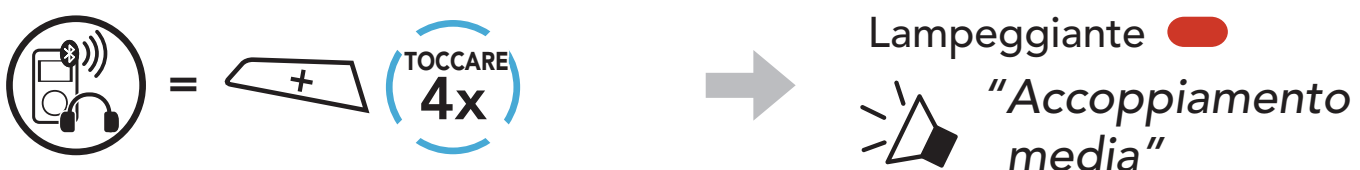

3. Selezionare **SMART HJC 21B** dall'elenco dei dispositivi Bluetooth rilevati. Se il telefono richiede un PIN, inserire 0000.



4.4 Accoppiamento GPS

1. Tenere premuto il **pulsante TAP** per **10 secondi**.



2. Premere il **pulsante (+)** per **5 volte**.

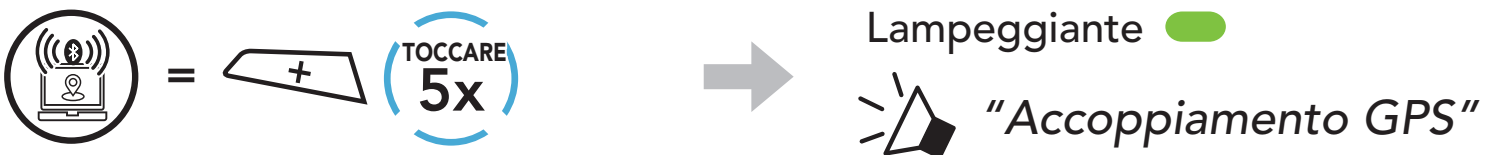

3. Selezionare **SMART HJC 21B** dall'elenco dei dispositivi rilevati. Se il dispositivo Bluetooth richiede un PIN, inserire 0000.



Nota: se si accoppia il dispositivo GPS tramite accoppiamento GPS, le sue istruzioni non interromperanno le conversazioni intercom, ma si sovrapporranno ad esse. Le conversazioni intercom Bluetooth vengono interrotte dalle istruzioni GPS.

5. USO CON I CELLULARI

5.1 Effettuare e rispondere alle telefonate

Risposta a una chiamata

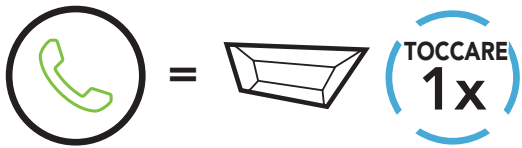

Interruzione di una chiamata

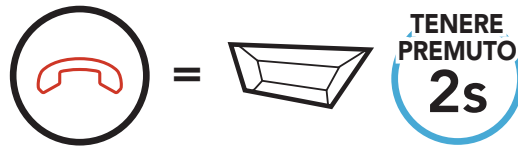

Rifiuto di chiamata

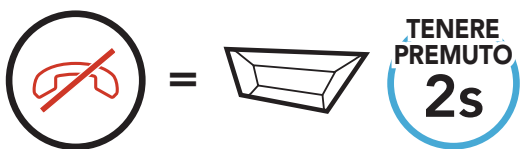

Composizione vocale



5.2 Chiamata rapida

5.2.1 Assegnazione dei numeri di chiamata rapida preimpostati

È possibile assegnare **numeri di composizione rapida preimpostati** dall'app **SMART HJC BT**.

5.2.2 Utilizzo dei numeri di chiamata rapida preimpostati

1. Accedere al menu **Chiamata rapida**.



2. Navigazione in avanti o indietro tra i numeri di **chiamata rapida preimpostati**.



(1) Richiama ultimo numero

(2) Chiamata rapida 1

(3) Chiamata rapida 2

(4) Chiamata rapida 3

(5) Annulla

3. Chiamare uno dei numeri di **chiamata rapida preimpostati**.

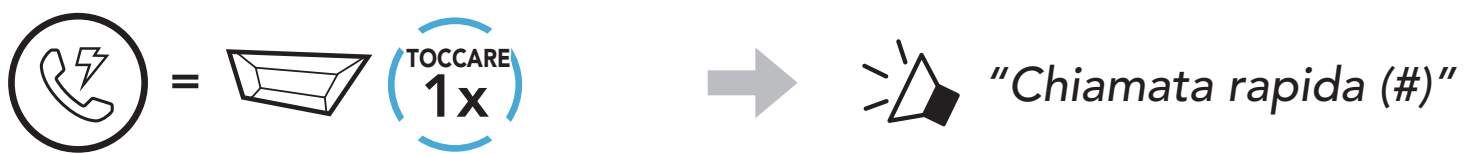

4. Ripetere l'ultima chiamata.



6. MUSICA STEREO

6.1 Musica stereo Bluetooth

Riproduzione/Messa in pausa della musica

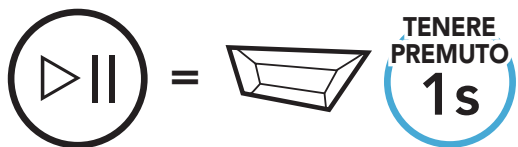

Traccia successiva

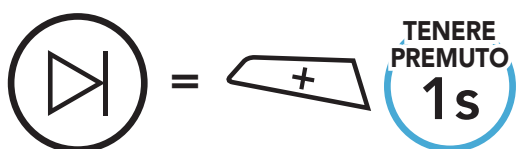

Traccia precedente

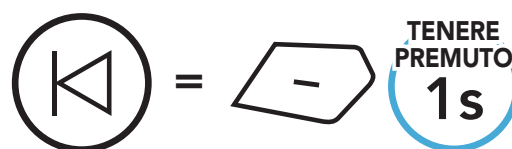

6.2 Condivisione musica

È possibile avviare la condivisione della musica con un amico intercom usando la musica stereo Bluetooth durante una conversazione intercom a due voci.

Nota:

- Sia l'utente che l'amico intercom possono controllare la riproduzione di musica in remoto, ad esempio passare alla traccia successiva o alla traccia precedente.
- **Condivisione musica** verrà messa in pausa quando viene utilizzato un telefono o si ascoltano le istruzioni del GPS.
- **Condivisione musica** si interrompe se la cuffia avvia una conferenza intercom a più voci.
- Quando la funzione **Audio Multitasking** è abilitata, se si effettua una chiamata intercom mentre si sta ascoltando la musica, **Condivisione musica** non funziona.

6.2.1 Condivisione musica Intercom Bluetooth

È possibile avviare la condivisione della musica con un amico intercom di una conversazione intercom a due voci.

Avvio/Interruzione della condivisione di musica



7. INTERCOM BLUETOOTH

È possibile accoppiare con la cuffia fino a tre persone aggiuntive per effettuare conversazioni intercom Bluetooth.

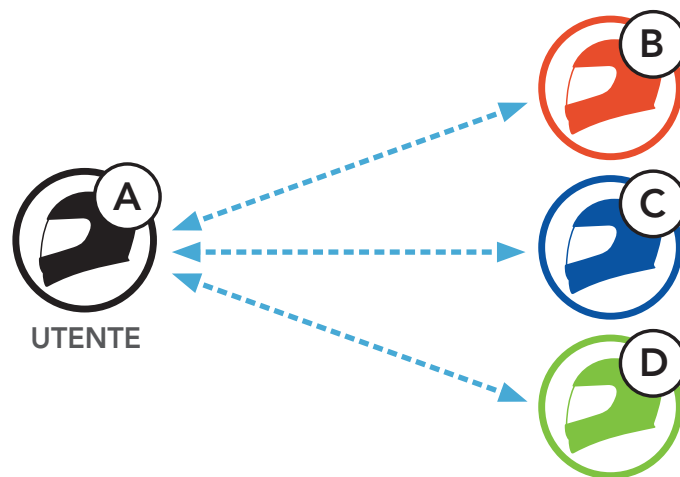



7.1 Accoppiamento intercom

Esistono due modi per accoppiare la cuffia.

7.1.1 Uso di Smart Intercom Pairing (SIP)

SIP consente all'utente di effettuare un rapido accoppiamento con gli amici per la comunicazione intercom eseguendo l'analisi del codice QR sull'**app SMART HJC BT**, senza dover ricordare il funzionamento del pulsante.

1. Accoppiare il telefono con la cuffia.
2. Aprire l'**app SMART HJC BT** e toccare  (**menu Smart Intercom Pairing**).
3. Effettuare la scansione del **codice QR** visualizzato sul telefono dell'amico (**B**).
 - L'amico (**B**) può visualizzare il codice QR sul telefono toccando  > **Codice QR** () sull'**app SMART HJC BT**.

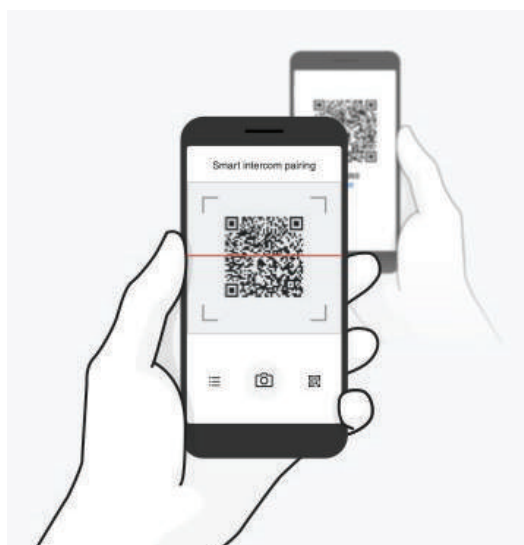

4. Toccare **Salva** e assicurarsi che l'amico **(B)** sia accoppiato correttamente con l'**utente (A)**.
5. Toccare **Scansiona** (📷) e ripetere i passaggi 3 e 4 per effettuare l'accoppiamento con gli **amici intercom (C) e (D)**.

Nota: Smart Intercom Pairing (SIP) non è compatibile con le cuffie SMART HJC che utilizzano il **Bluetooth 3.0** o **inferiore**.

7.1.2 Uso del pulsante



1. **Ciascun utente** tiene premuto contemporaneamente il **pulsante TAP** per **5 secondi** fino a quando viene emesso il messaggio vocale **"Accoppiamento intercom"**.

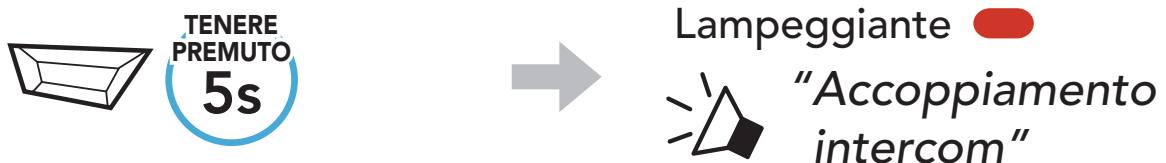

2. Toccare il **pulsante TAP** su una delle cuffie.



3. Ripetere i passaggi precedenti per effettuare l'accoppiamento con le **altre cuffie (C e D)**.

7.2 Last-Come, First-Served (LCFS, ovvero Ultimo arrivato, Primo servito)

La sequenza di accoppiamento intercom segue il principio **Last-Come, First-Served (LCFS, ovvero Ultimo arrivato, Primo servito)**. Se la cuffia è accoppiata con più cuffie per effettuare delle conversazioni intercom, la cuffia accoppiata per ultima viene impostata come **primo amico intercom**. Ad esempio, dopo le procedure di accoppiamento descritte in precedenza, la **cuffia (D)** è il **primo amico intercom** della cuffia (A). La **cuffia (C)** è il **secondo amico intercom** della cuffia (A) e la **cuffia (B)** è il **terzo amico intercom** della cuffia (A).

Ordine di accoppiamento intercom

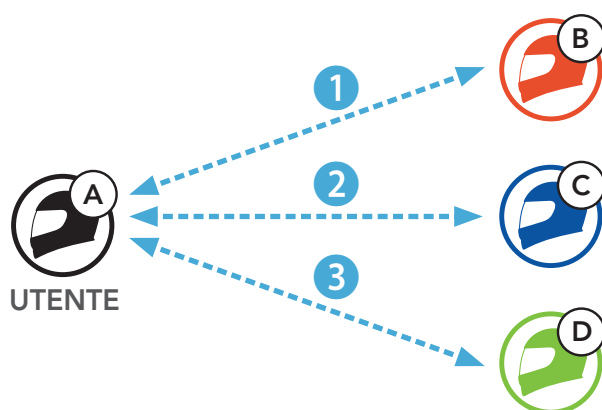
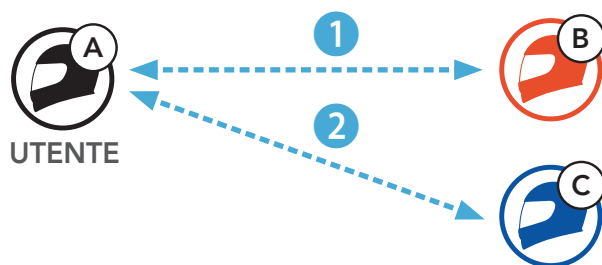

Last-Come, First-Served (LCFS, ovvero Ultimo arrivato, Primo servito)



7.3 Intercom a due voci

È possibile avviare o terminare una conversazione intercom con un **amico intercom**.



Avvio/Interruzione di una conversazione con il Primo amico intercom D

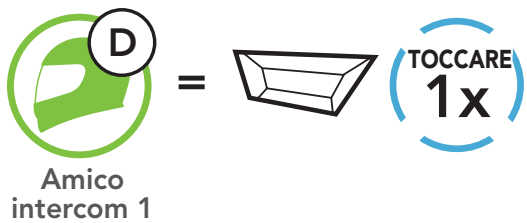

Avvio/Interruzione di una conversazione con il Secondo amico intercom C

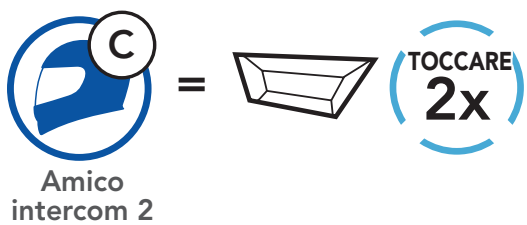

Avvio/Interruzione di una conversazione con il Terzo amico intercom B

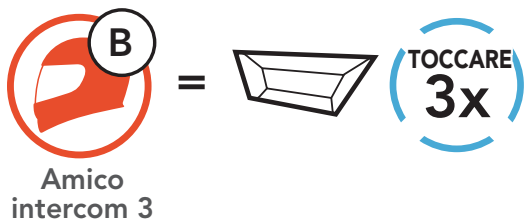

7.4 Intercom a più voci

Intercom a più voci consente di effettuare conversazioni in stile teleconferenza con fino a **tre amici intercom** contemporaneamente. Durante l'**intercom a più voci**, il collegamento con il telefono viene momentaneamente interrotto. Tuttavia, non appena l'**intercom a più voci** termina, il collegamento con il cellulare viene ristabilito.

7.4.1 Avvio di una conferenza intercom a tre voci

L'**utente (A)** può creare una **conferenza intercom a tre voci** con altri due **amici intercom (B e C)** stabilendo due collegamenti intercom contemporaneamente.

1. Per la **conferenza intercom a tre voci** l'**utente (A)** deve essere accoppiato con altri due **amici intercom (B e C)**.



2. Iniziare una conversazione intercom con il **primo amico intercom (C)** premendo il **pulsante TAP**.



3. L'**utente (A)** può chiamare il **secondo amico intercom (B)** premendo due volte il **pulsante TAP**, oppure il **secondo amico intercom (B)** può unirsi alla conversazione intercom effettuando una chiamata intercom all'**utente (A)**.



4. A questo punto, l'**utente (A)** e **due amici intercom (B e C)** stanno effettuando una **conferenza intercom a tre voci**.



7.4.2 Avvio di una conferenza intercom a quattro voci

Un nuovo partecipante (**D**) può unirsi ai **tre amici intercom** collegati, creando una **conferenza intercom a quattro voci** effettuando una chiamata intercom a (**B**) oppure (**C**).

1. L'**amico intercom (B)** deve essere accoppiato con un **nuovo partecipante (D)**.

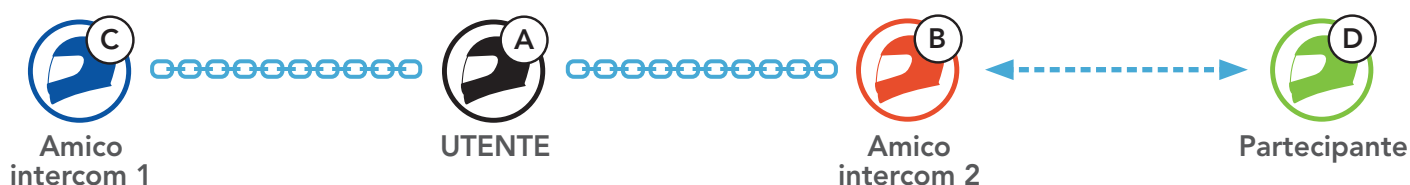

2. L'**amico intercom (B)** può chiamare un **nuovo partecipante (D)** premendo il **pulsante TAP**, oppure un **nuovo partecipante (D)** può unirsi alla conversazione intercom effettuando una chiamata intercom all'**amico intercom (B)**.

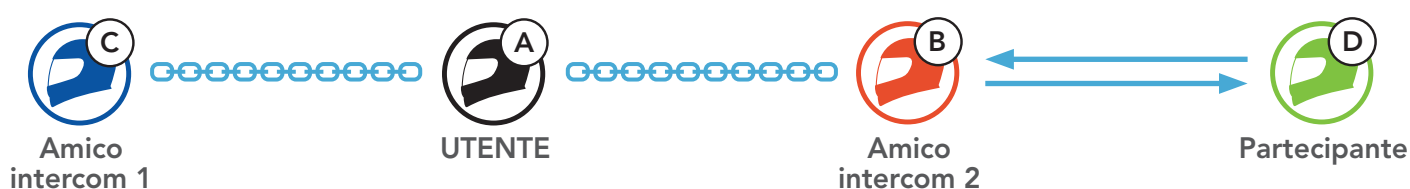

3. A questo punto, l'**utente (A)**, i **due amici intercom (B e C)** e un **nuovo partecipante (D)** stanno effettuando una **conferenza intercom a quattro voci**.

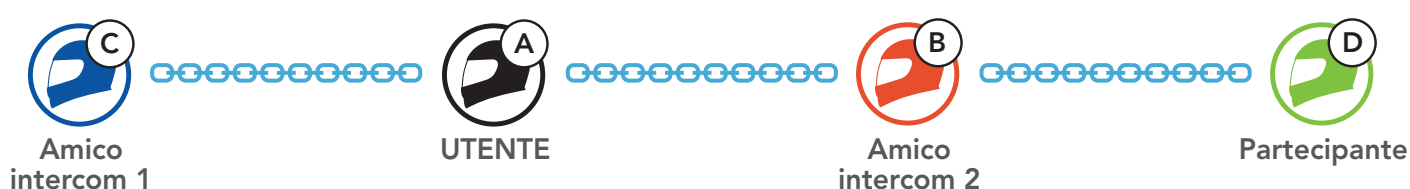

7.4.3 Terminare Intercom a più voci

È possibile terminare completamente l'intercom da conferenza o semplicemente interrompere il collegamento intercom con uno degli **amici intercom** attivi.

Terminare tutti i collegamenti intercom

- Tenere premuto il **pulsante TAP** per **3 secondi**.

Scollegare l'intercom con uno degli amici intercom

- Scollegare (C): premere il **pulsante TAP**.
- Scollegare (B) e (D): premere due volte il **pulsante TAP**.

Nota: se si scollega il **secondo amico (B)** l'utente verrà scollegato anche dal terzo **partecipante (D)**. Ciò avviene perché il **terzo partecipante (D)** è collegato all'utente tramite il **secondo amico (B)**.

7.5 Conferenza telefonica a tre voci con utenti intercom

È possibile effettuare una **conferenza telefonica a tre voci** aggiungendo un **amico intercom** alla conversazione telefonica.

1. Durante una chiamata telefonica, premere il **pulsante TAP una, due o tre volte** per invitare uno degli **Amici intercom** alla conversazione.

Invito di un amico intercom ad una conferenza telefonica

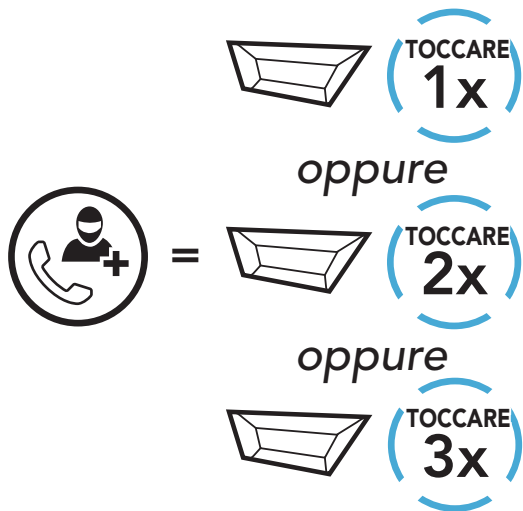

2. Per scollegare l'intercom durante una conferenza telefonica, premere il **pulsante TAP una, due o tre volte**.

Scollegamento dell'amico intercom dalla conferenza

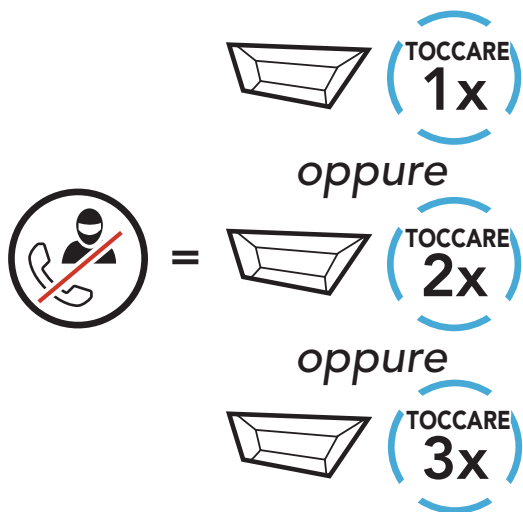

3. Per scollegare la chiamata telefonica durante una conferenza telefonica, tenere premuto il **pulsante TAP per 2 secondi**.

Terminare una chiamata telefonica da Conferenza

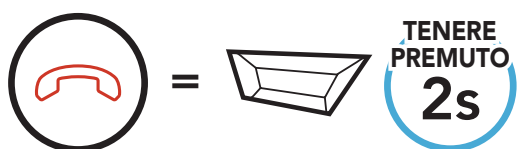

Nota: in caso di chiamata intercom in arrivo durante una chiamata telefonica, viene emesso un doppio segnale acustico di tono alto.

7.6 Group Intercom

Group Intercom consente di creare immediatamente un **intercom da conferenza a più voci** con tre delle cuffie accoppiate più di recente.

Per avviare Group Intercom

1. Effettuare l'accoppiamento intercom con un massimo di tre cuffie con cui si desidera tenere una conversazione **Group Intercom**.

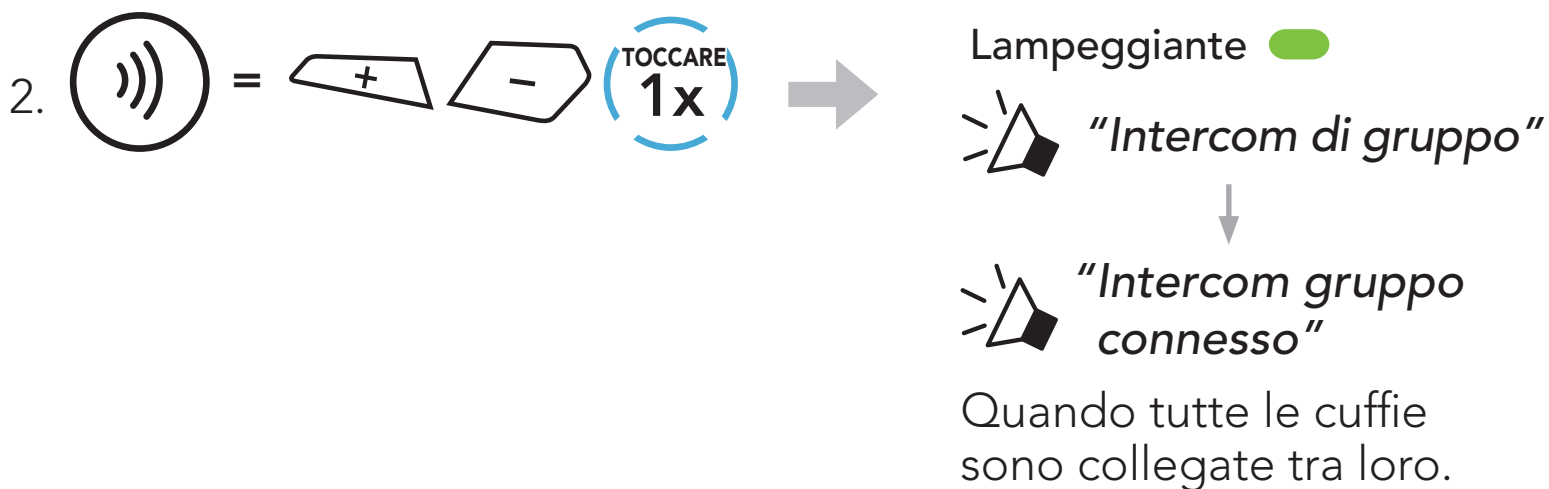







Terminare Group Intercom

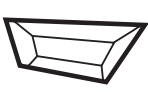

8. UNIVERSAL INTERCOM

Universal Intercom consente di tenere conversazioni intercom con utenti dotati di cuffie Bluetooth non SMART HJC. Le cuffie Bluetooth non SMART HJC possono essere collegate alla cuffia SMART HJC se supportano il **Profilo viva voce (HFP) Bluetooth**. È possibile accoppiare la cuffia con una sola cuffia non SMART HJC alla volta. La distanza intercom dipende dalle prestazioni della cuffia collegata. Quando una cuffia non SMART HJC accoppiata con la cuffia mentre un altro dispositivo Bluetooth è accoppiato tramite **Accoppiamento secondo telefono**, questa verrà scollegata.

8.1 Accoppiamento intercom universale

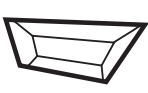
1.  =  **TENERE PREMUTO 10s** →  *"Configurazione"*
2.  =  **TOCCARE 3x** →  *"Accoppiamento intercom universale"*
3.  =  **TOCCARE 1x** → Accesso alla modalità **Accoppiamento intercom universale**.

4. Impostare la cuffia SMART HJC in modalità Accoppiamento viva voce. La cuffia si accoppia automaticamente con una cuffia Bluetooth non SMART HJC.

8.2 Universal Intercom a due voci

È possibile avviare un collegamento **Universal Intercom** con cuffie Bluetooth non SMART HJC utilizzando lo stesso metodo di collegamento intercom previsto per il collegamento con altre cuffie SMART HJC.



È possibile avviare/terminare una conversazione **Universal Intercom a due voci** nello stesso modo previsto per la normale conversazione **intercom a due voci**. Consultare la **Sezione 7.3: "Intercom a due voci"**.

8.3 Universal Intercom a più voci

È possibile effettuare una conversazione **Intercom a più voci** con un massimo di **tre amici intercom** utilizzando cuffie non SMART HJC. Alcune cuffie non SMART HJC potrebbero non supportare l'**Universal Intercom a più voci**.

L'utente può effettuare la chiamata **Universal Intercom a più voci** nello stesso modo previsto per la normale chiamata intercom a quattro voci.

È possibile avviare/terminare una conversazione **Universal Intercom a più voci** nello stesso modo previsto per la normale conversazione **intercom a più voci**. Consultare la **Sezione 7.4: "Intercom a più voci"**.

8.3.1 Universal Intercom a tre voci

È possibile effettuare un collegamento **Universal Intercom a tre voci** con due cuffie e una cuffia Bluetooth non SMART HJC. Se viene effettuato il collegamento intercom, tutte le cuffie collegate non possono utilizzare la funzione di chiamata telefonica dato che il collegamento tra la cuffia e il telefono viene interrotto temporaneamente. Se la chiamata intercom viene interrotta, il collegamento del telefono viene ripristinato automaticamente in modo da poter utilizzare una funzione di chiamata telefonica.

1. **L'utente (A)** deve essere accoppiato con una cuffia Bluetooth non SMART HJC (**B**) e un'altra cuffia (**C**) per la **conferenza intercom a tre voci**.

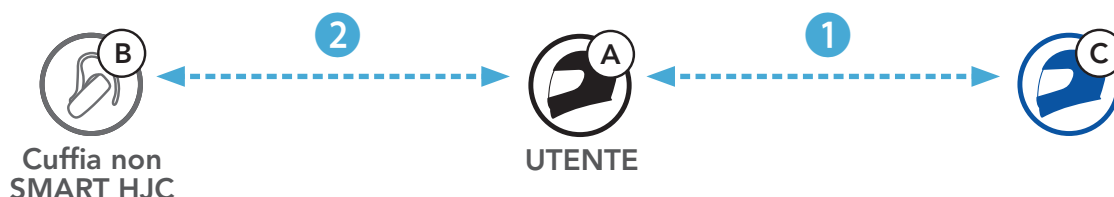

2. Avviare una conversazione intercom con una cuffia Bluetooth non SMART HJC (**B**) del gruppo intercom. Ad esempio, può essere l'**utente (A)** ad avviare una conversazione intercom con la cuffia Bluetooth non SMART HJC (**B**). Può anche essere la cuffia Bluetooth non SMART HJC (**B**) ad avviare una chiamata intercom con l'**utente (A)**.

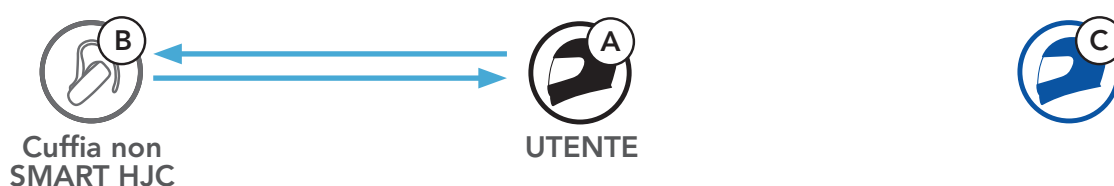

3. L'altra cuffia (**C**) può unirsi alla conversazione intercom effettuando una chiamata intercom all'**utente (A)**.



4. A questo punto l'**utente (A)**, la cuffia Bluetooth non SMART HJC (**B**) e l'altra cuffia (**C**) stanno effettuando una **conferenza intercom a tre voci**.



8.3.2 Universal Intercom a quattro voci

L'utente può effettuare la chiamata **Universal Intercom a quattro voci** nello stesso modo previsto per la normale chiamata **intercom a quattro voci**.

È possibile effettuare un collegamento **Universal Intercom a quattro voci** con due diverse configurazioni:

- 1) due cuffie e due cuffie Bluetooth non SMART HJC oppure
- 2) tre cuffie e una cuffia Bluetooth non SMART HJC.

Universal Intercom a quattro voci Caso 1

1) L'**utente (A)**, una cuffia Bluetooth non SMART HJC (**B**), un'altra cuffia (**C**) e una cuffia Bluetooth non SMART HJC (**D**).



Universal Intercom a quattro voci Caso 2

2) L'**utente (A)**, una cuffia Bluetooth non SMART HJC (**B**) e **altre due cuffie (C e D)**.



9. PRIORITÀ DELLE FUNZIONI E AGGIORNAMENTI DEL FIRMWARE

9.1 Priorità delle funzioni

La cuffia funziona con il seguente ordine di priorità:

- (più alta) Telefono
- Intercom
- Condivisione della musica tramite musica stereo Bluetooth
- (più bassa) Musica stereo Bluetooth

Una funzione con priorità più bassa sarà sempre interrotta da una funzione con priorità più alta.

Nota: se la musica viene selezionata come sorgente audio prioritaria, l'ordine delle priorità cambierà come di seguito indicato:

- (più alta) Telefono
- Musica stereo Bluetooth
- Intercom
- (più bassa) Condivisione della musica tramite musica stereo Bluetooth

9.2 Aggiornamenti del firmware

È possibile aggiornare il firmware utilizzando **SMART HJC Device Manager**.

Per aggiornare il firmware **SMART HJC Device Manager** è necessario collegare il **Cavo USB alimentazione e trasferimento dati (USB-C)** al **PC**.

Visitare il sito www.smarthjc.com per verificare gli ultimi software scaricabili.

Fare clic qui per visitare il sito www.smarthjc.com

10. IMPOSTAZIONI DI CONFIGURAZIONE

10.1 Menu configurazione della cuffia

Accesso al Menu configurazione

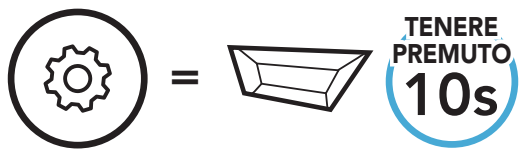

Navigazione tra le opzioni di Menu

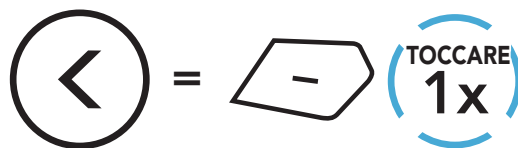
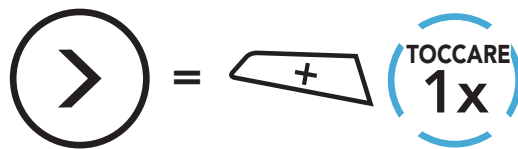

Esecuzione opzioni di menu

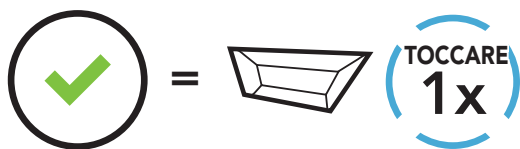

Menu configurazione della cuffia

Configurazione vocale	Premere il pulsante TAP
Accoppiamento telefono	Nessuno
Accoppiamento secondo telefono	Nessuno
Accoppiamento selettivo telefono	Nessuno
Accoppiamento media	Nessuno
Accoppiamento GPS	Nessuno
Cancellare tutti gli accoppiamenti	Eseguire
Accoppiamento telecomando	Eseguire
Accoppiamento intercom universale	Eseguire
Reset	Eseguire
Uscita dalla configurazione	Eseguire

10.1.1 Cancellare tutti gli accoppiamenti

È possibile eliminare tutte le informazioni di accoppiamento Bluetooth della cuffia.

10.1.2 Accoppiamento telecomando

È possibile controllare in remoto la cuffia utilizzando i **Telecomandi Sena** (venduti separatamente).

1. Accendere la cuffia e il Telecomando.
2. Eseguire **Accoppiamento telecomando**.
3. Sul telecomando, attivare la modalità accoppiamento. La cuffia si collegherà automaticamente con il Telecomando in modalità accoppiamento.

10.2 Impostazioni di configurazione del software

È possibile modificare le impostazioni della cuffia dall'app **SMART HJC BT** oppure **SMART HJC Device Manager**.



10.2.1 Lingua cuffia

È possibile selezionare la lingua del dispositivo. La lingua selezionata viene mantenuta anche quando la cuffia viene raviata.

10.2.2 Equalizzatore audio (impostazione predefinita: spento)

Aumentare o diminuire il livello di decibel delle diverse gamme di frequenza dell'audio.

- La funzione **Bilanciamento** regola tutte le gamme di frequenza in modo da ottenere lo stesso volume (0 dB).
- **Amplificazione bassi** aumenta la gamma dei bassi per l'audio (20 Hz - 250 Hz).
- **Amplificazione medi** aumenta la gamma dei medi per l'audio (250 Hz - 4 kHz).
- **Amplificazione alti** aumenta la gamma degli alti per l'audio (4 kHz - 20 kHz).

10.2.3 VOX telefono (impostazione predefinita: abilitata)

Se questa funzionalità è abilitata, è possibile rispondere alle chiamate in arrivo con la voce. Quando viene emessa una suoneria per una chiamata in arrivo, è possibile rispondere al telefono pronunciando ad alta voce una parola come "**Ciao**" oppure soffiando dell'aria nel microfono.

VOX telefono viene temporaneamente disabilitato se si è collegati a intercom. Se questa funzionalità è disabilitata, è necessario premere il **pulsante TAP** per rispondere a una chiamata in arrivo.

10.2.4 VOX interfono (impostazione predefinita: disabilitata)

Se questa funzionalità è abilitata, è possibile avviare con la voce una conversazione intercom con l'ultimo amico intercom collegato. Quando si desidera avviare una conversazione intercom, pronunciare ad alta voce una parola come "**Ciao**" oppure soffiare dell'aria nel microfono. Se si avvia una conversazione intercom con la voce, l'intercom termina automaticamente quando l'utente ed il suo amico intercom rimangono in silenzio per 20 secondi. Tuttavia, se viene avviata manualmente una conversazione intercom premendo il **pulsante TAP**, è necessario terminare la conversazione intercom manualmente. Tuttavia, se viene avviata una conversazione intercom con la voce e viene terminata manualmente premendo il **pulsante TAP**, non sarà temporaneamente possibile avviare l'intercom con la voce. In questo caso, è necessario premere il **pulsante TAP** per riavviare l'intercom. In questo modo si evitano ripetuti collegamenti intercom involontari dovuti al forte rumore del vento. Dopo aver riavviato la cuffia, è possibile avviare nuovamente l'intercom con la voce.

10.2.5 Interfono HD (impostazione predefinita: abilitata)

Interfono HD migliora l'audio di una conversazione intercom a due voci da qualità normale ad HD. Se questa caratteristica è disabilitata, l'audio di una conversazione intercom a due voci passa alla qualità normale.

Nota:

- La distanza intercom di **Interfono HD** è relativamente più breve dell'intercom normale.
- **Interfono HD** si disabilita temporaneamente quando viene abilitata la funzione **Audio Multitasking**.

10.2.6 HD Voice (impostazione predefinita: abilitata)

HD Voice consente di comunicare in alta definizione durante le chiamate telefoniche. Questa funzionalità aumenta la qualità per ottenere un audio chiaro e nitido durante le conversazioni telefoniche.

Se abilitata, le conversazioni intercom si interrompono in caso di chiamata telefonica in arrivo e l'audio emesso dalla SR10 durante le conversazioni intercom viene escluso.

Nota:

- Contattare il produttore del dispositivo Bluetooth da collegare alla cuffia per confermarne la compatibilità con **HD Voice**.
- La funzione **HD Voice** è attiva solo quando la funzione **Audio Multitasking** è disabilitata.

10.2.7 Audio Multitasking™ (impostazione predefinita: disabilitata)

Audio Multitasking consente di ascoltare l'audio di due funzionalità contemporaneamente. Quando la funzione **Audio Multitasking** è abilitata, le telefonate, le istruzioni GPS e le conversazioni intercom possono sovrapporsi all'audio della musica o delle istruzioni dell'applicazione GPS di uno smartphone in sottofondo, a volume ridotto. Aumentando o riducendo il volume dell'audio in primo piano, si aumenta o riduce anche il volume dell'audio sovrapposto in sottofondo. Il volume dell'audio in primo piano può essere regolato tramite la cuffia. È possibile regolare la quantità di audio udibile in sottofondo da **SMART HJC Device Manager** o dall'app **SMART HJC BT**. Quando la funzione **Audio Multitasking** è abilitata, **Interfono HD**, **HD Voice** e **Sorgente audio prioritaria** vengono disabilitate momentaneamente.

Tabella di combinazione primo piano e sottofondo

Modello	Primo piano*			Sottofondo**
	Telefono	GPS	Intercom	Musica o navigazione smart
SMART HJC 21B	<input type="radio"/> ^A	<input type="radio"/> ^A		
		<input type="radio"/>	<input type="radio"/>	
			<input type="radio"/> ^B	<input type="radio"/> ^B
		<input type="radio"/>		<input type="radio"/>

* È possibile ascoltare contemporaneamente due sorgenti audio in sottofondo allo stesso livello di volume.

** È possibile ascoltare un solo audio in sottofondo alla volta mentre si ascolta una sorgente audio in primo piano.

A. Durante le telefonate è possibile ascoltare le istruzioni del GPS e il livello del volume di entrambe le sorgenti audio può essere regolato dalla cuffia.

B. Durante le conversazioni intercom, le istruzioni dell'applicazione GPS vengono riprodotte in sottofondo.

Nota:

- La funzione **Audio Multitasking** si attiva durante le conversazioni intercom a due voci con una cuffia che supporta questa funzione.
- Quando si disabilita la funzione **Audio Multitasking**, la sorgente audio in sottofondo torna al rispettivo livello di volume.
- Per il corretto funzionamento della funzione **Audio Multitasking**, è necessario spegnere e accendere la cuffia. Riavviare la cuffia.
- Alcuni dispositivi GPS potrebbero non supportare questa funzionalità.

10.2.8 Volume sottofondo (impostazione predefinita: livello 5)

Il **Volume sottofondo** può essere regolato solo quando è abilitata la funzione **Audio Multitasking**. Il livello 9 è l'impostazione di volume maggiore e il livello 0 è quella minore.

10.2.9 Sorgente audio prioritaria (impostazione predefinita: Intercom)

Sorgente audio prioritaria consente di selezionare la priorità tra intercom e musica (che include le istruzioni dell'applicazione GPS e le notifiche dei messaggi) da uno smartphone. Selezionando intercom come sorgente audio prioritaria, la musica sarà interrotta durante una conversazione intercom. Selezionando la musica come sorgente audio prioritaria, le conversazioni intercom saranno interrotte durante l'ascolto di musica.

Nota: la funzione **Sorgente audio prioritaria** è attiva solo quando **Audio Multitasking** è disabilitata.

10.2.10 Messaggio vocale (impostazione predefinita: abilitata)

I **Messaggi vocali** possono essere disabilitati tramite le impostazioni di configurazione del software, ma i seguenti messaggi vocali sono sempre attivi.

- Menu impostazioni di configurazione della cuffia, indicatore del livello batteria, chiamata rapida

10.2.11 Advanced Noise Control™ (funzione sempre attiva)

I rumori ambientali vengono ridotti durante una conversazione intercom.

11. RISOLUZIONE DEI PROBLEMI

Per maggiori informazioni sulla risoluzione dei problemi, visitare www.smarthjc.com

- Assistenza clienti: www.smarthjc.com

11.1 Reset dopo errore

Quando la cuffia non funziona correttamente, è possibile resettare facilmente l'unità:

1. Individuare il **pulsante Reset dopo errore nel foro** accanto alla porta di ricarica CC e aggiornamento del firmware.
2. Inserire delicatamente una graffetta all'interno del foro e premere il **pulsante Reset dopo errore nel foro** esercitando una leggera pressione.

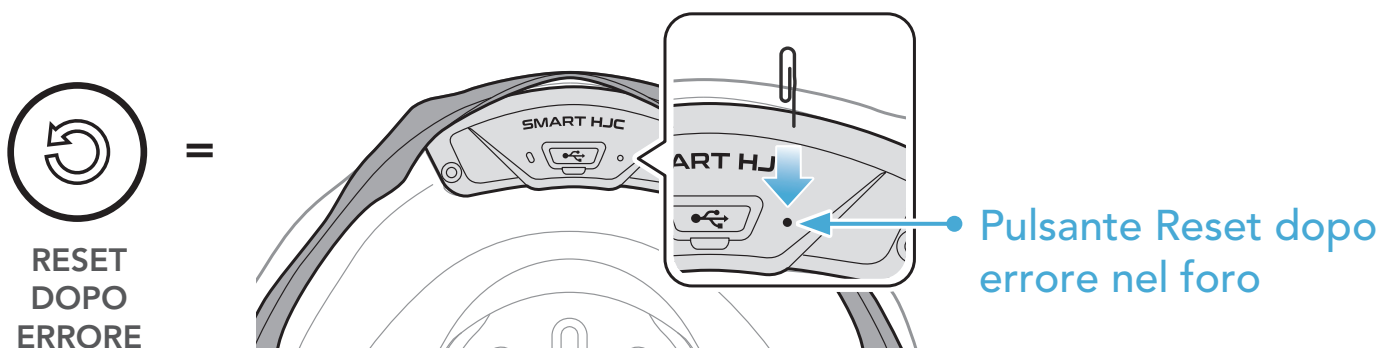

3. La cuffia si spegne.





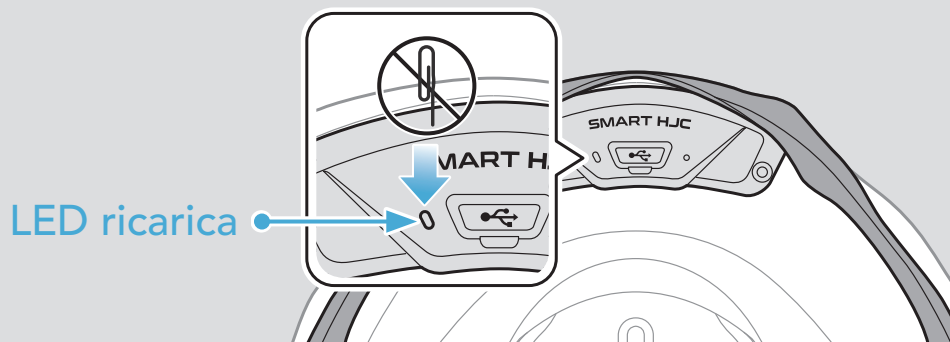

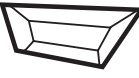

Nota:

- Il **Reset dopo errore** non ripristinerà le impostazioni di fabbrica della cuffia.
- Il LED ricarica non è il **pulsante Reset dopo errore nel foro**. Non premerlo.

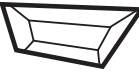

11.2 Reset

Per cancellare tutte le impostazioni e azzerare la cuffia, è possibile ripristinarla alle impostazioni di fabbrica con la funzionalità **Reset**.

1.  =  **TENERE PREMUTO 10s** →  "Configurazione"
2.  =  **TOCCARE 2x** →  "Reset"
3.  =  **TOCCARE 1x** →  "Reset, arrivederci"