

ROYAL ENFIELD

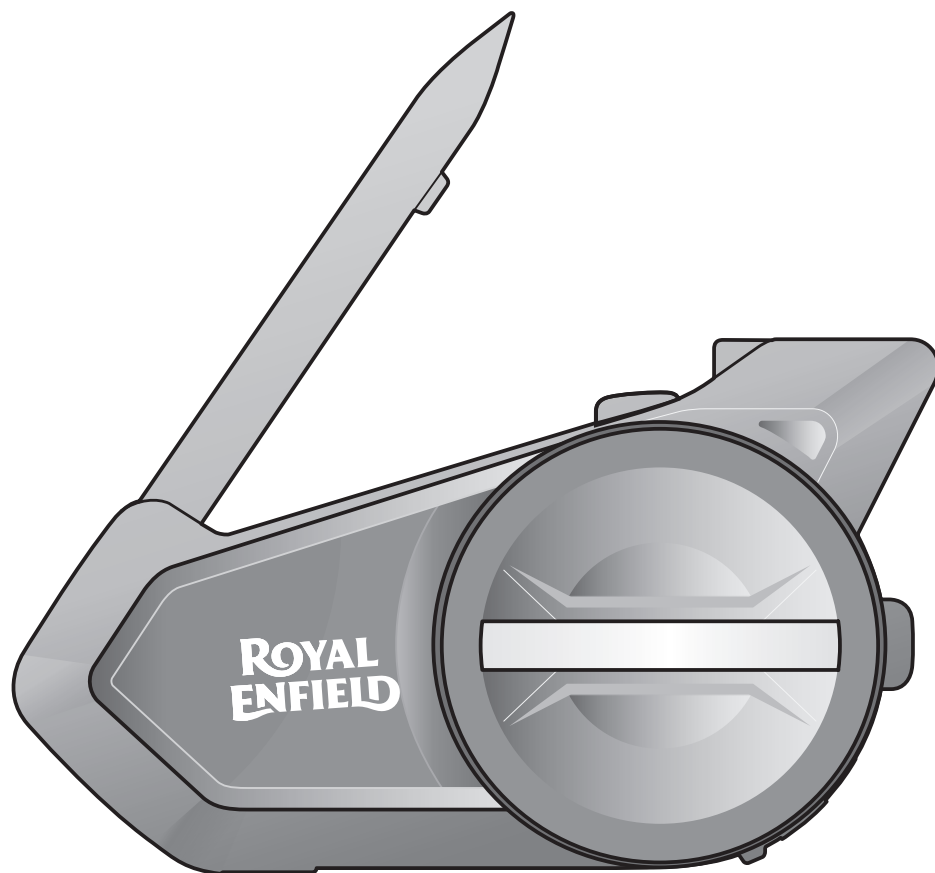

SOS

MOTORCYCLE BLUETOOTH®
COMMUNICATION SYSTEM
WITH MESH INTERCOM™

— SOUND BY —
harman/kardon®

MANUEL D'UTILISATION

Version 2.5.0

FRENCH

SOMMAIRE

1.	À PROPOS DU SYSTÈME DE COMMUNICATION BLUETOOTH POUR MOTO AVEC MESH INTERCOM™	7
1.1	Détails sur le produit	7
1.1.1	Module principal du casque audio	7
1.1.2	Kit de pinces universelles	7
1.2	Contenu du package	8
2.	INSTALLATION DU CASQUE AUDIO SUR VOTRE CASQUE MOTO	9
2.1	Installation sur casque	9
2.2	Utilisation de la plaque de montage adhésive	10
2.3	Commutation du microphone	12
2.3.1	Microphone perché filaire	12
2.3.2	Microphone câblé	13
2.4	Écouteurs	13
2.5	Antenne Intercom Mesh Externe	13
3.	MISE EN ROUTE	14
3.1	Multifunction	14
3.2	Logiciel Sena téléchargeable	14
3.2.1	Application Sena Motorcycles	14
3.2.2	Royal Enfield Device Manager	15
3.3	Légende	15
3.4	Mise sous tension et hors tension	16
3.5	Mise en charge	16
3.6	Vérification du niveau de charge de la batterie	17
3.7	Réglage du volume	17

4.	COUPLAGE DU CASQUE AUDIO AVEC D'AUTRES APPAREILS BLUETOOTH	18
4.1	Couplage téléphone	18
4.1.1	Couplage initial du 50S	18
4.1.2	Couplage lorsque le 50S est éteint	19
4.1.3	Couplage lorsque le 50S est allumé	20
4.2	Couplage d'un second téléphone mobile	20
4.3	Couplage sélectif avancé : mains libres ou stéréo A2DP	21
4.3.1	Couplage sélectif téléphone - Profil mains libres	21
4.3.2	Couplage média - Profil A2DP	22
4.4	Couplage GPS	23
5.	UTILISATION DU TÉLÉPHONE MOBILE	24
5.1	Passer et répondre à des appels	24
5.2	Siri et Assistant Google	24
5.3	Appel rapide	25
5.3.1	Affecter des présélections d'appel rapide	25
5.3.2	Utiliser des présélections d'appel rapide	25
6.	MUSIQUE EN STÉRÉO	26
6.1	Écouter de la musique avec des appareils Bluetooth	26
6.2	Partage de musique	27
7.	MESH INTERCOM	28
7.1	Qu'est-ce qu'un Mesh Intercom ?	28
7.1.1	Open Mesh	29
7.1.2	Group Mesh	30
7.2	Démarrer le Mesh Intercom	30
7.3	Utilisation du Mesh en Open Mesh	30
7.3.1	Réglage du canal (par défaut : canal 1)	31

7.4	Utilisation du Mesh en Group Mesh	32
7.4.1	Création d'un Group Mesh	32
7.4.2	Rejoindre un Group Mesh existant	33
7.5	Activer / Désactiver le microphone (par défaut : activé)	35
7.6	Basculement Open Mesh / Group Mesh	35
7.7	Demande de contact au Mesh	36
7.8	Réinitialiser le Mesh	36
8.	INTERCOM BLUETOOTH	37
<hr/>		
8.1	Couplage intercom	37
8.1.1	Utilisation du menu Smart Intercom Pairing (SIP)	37
8.1.2	Utilisation du bouton	38
8.2	Intercom bidirectionnel	39
8.3	Intercom multidirectionnel	40
8.3.1	Démarrer une conversation par intercom tridirectionnelle	40
8.3.2	Démarrer une conversation par intercom quadridirectionnelle	41
8.3.3	Interruption d'une conversation par intercom multidirectionnelle	42
8.4	Conférence téléphonique tridirectionnelle avec interlocuteurs intercom	42
8.5	Group intercom	43
8.6	Conférence Mesh Intercom avec interlocuteur Intercom Bluetooth	44
8.7	Universal Intercom	48
8.8	Conférence par Mesh Intercom avec Interlocuteur Universal Intercom bidirectionnel	49
9.	UTILISATION DE LA RADIO FM	50
<hr/>		
9.1	Allumer ou éteindre la radio FM	50
9.2	Recherche et enregistrement de stations de radio	50

9.3	Balayage et enregistrement de stations de radio	51
9.4	Présélection temporaire des stations	52
9.5	Navigation entre les stations présélectionnées	52
9.6	Sélection de la région	52
10.	MODE AMBIANT	53
<hr/>		
11.	COMMANDE VOCALE	54
<hr/>		
12.	COMMANDE VOCALE GoPro	56
<hr/>		
12.1	Connecter la caméra GoPro	56
12.2	Utiliser les commandes vocales GoPro	57
13.	PRIORITÉ DE FONCTIONNEMENT ET MISES À JOUR DU MICROLOGICIEL	58
<hr/>		
13.1	Priorité de fonctionnement	58
13.2	Mises à niveau du micrologiciel	58
13.2.1	Utilisation du WiFi Adapter	58
13.2.2	Utilisation de Royal Enfield Device Manager	59
14.	CONFIGURATION DES PARAMÈTRES	60
<hr/>		
14.1	Configuration des paramètres du casque audio	60
14.1.1	Annulation couplages	60
14.1.2	Couplage de la commande à distance	61
14.2	Configuration des paramètres du logiciel	61
14.2.1	Appel Rapide	61
14.2.2	Réglage du canal (par défaut : canal 1)	61
14.2.3	Langue du casque audio	61
14.2.4	Contact au Mesh (par défaut : désactiver)	61
14.2.5	Égaliseur audio (par défaut : Balance musique)	62
14.2.6	Booster audio (par défaut : activé)	62
14.2.7	VOX téléphone (par défaut : activé)	62
14.2.8	VOX Intercom (par défaut : désactivé)	63

14.2.9	Sensibilité VOX (par défaut : 3)	63
14.2.10	Intercom Bluetooth Audio Multitasking (par défaut : désactivé)	63
14.2.11	Sensibilité de recouvrement de l'intercom audio (par défaut : 3)	64
14.2.12	Gestion des volumes Audio Overlay (par défaut : désactivé)	64
14.2.13	Intercom HD (par défaut : activé)	64
14.2.14	Voix HD (par défaut : activé)	65
14.2.15	Contrôle du volume intelligent (par défaut : désactivé)	65
14.2.16	Effet local (par défaut : désactivé)	65
14.2.17	Assistant vocal (par défaut : activé)	66
14.2.18	Instructions vocales (par défaut : activé)	66
14.2.19	Paramètre RDS AF (par défaut : désactivé)	66
14.2.20	Fréquence FM (par défaut : activé)	66
14.2.21	Advanced Noise Control™ (par défaut : activé)	66
15.	DÉPANNAGE	67
<hr/>		
15.1	Réinitialisation par défaut	67
15.2	Réinitialisation	68

1. À PROPOS DU SYSTÈME DE COMMUNICATION BLUETOOTH POUR MOTO AVEC MESH INTERCOM™

1.1 Détails sur le produit

1.1.1 Module principal du casque audio

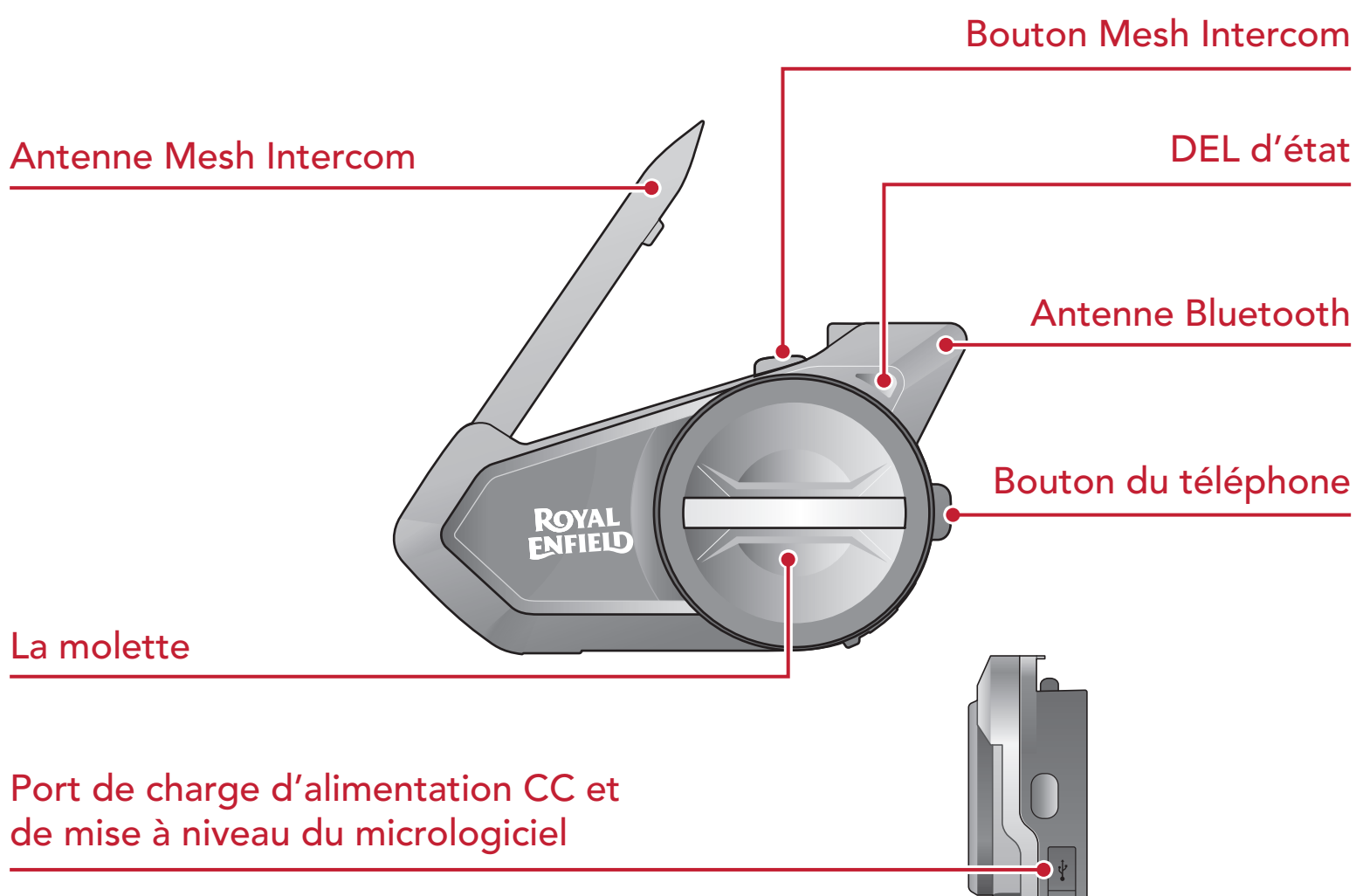

1.1.2 Kit de pinces universelles

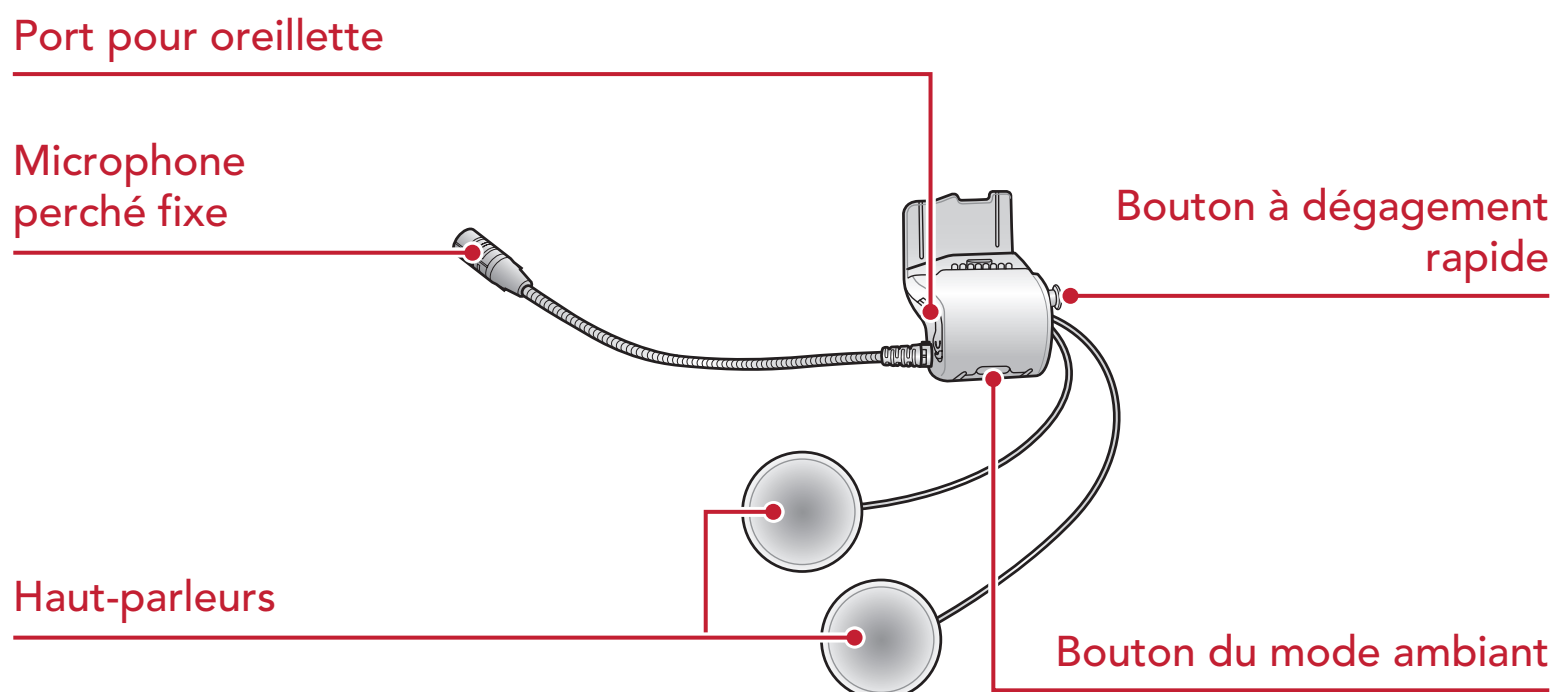

1.2 Contenu du package

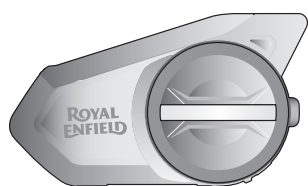

Module principal
du casque audio

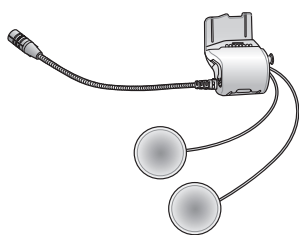

Pince de Casque
Universelle

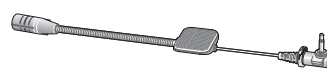

Microphone
perché filaire



Microphone
câblé

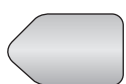

Fermeture scratch
pour microphone
sur tige



Fermeture scratch
pour microphone
câblé

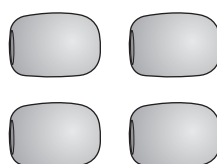

Bonnettes de
microphone

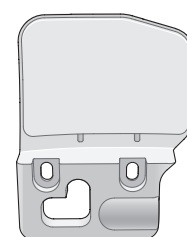

Plaque de
montage adhésive

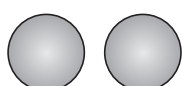

Coussinets pour
haut-parleurs

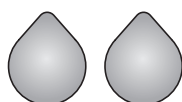

Fermetures scratch
pour haut-parleurs

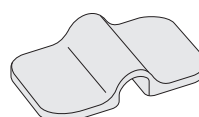

Support
de microphone



Fermeture scratch
pour support



Coussinets en
caoutchouc



Clé Allen

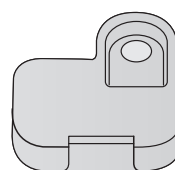

Couverture du
port de
haut-parleur

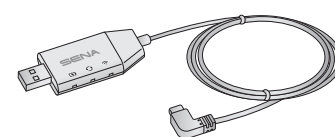

WiFi Adapter

2. INSTALLATION DU CASQUE AUDIO SUR VOTRE CASQUE MOTO

2.1 Installation sur casque

Pour installer de manière sécurisée le casque audio sur le casque moto, suivez cette procédure.

1. Insérez la plaque arrière de la pince de fixation entre le rembourrage interne et la coque externe du casque et serrez les deux vis.

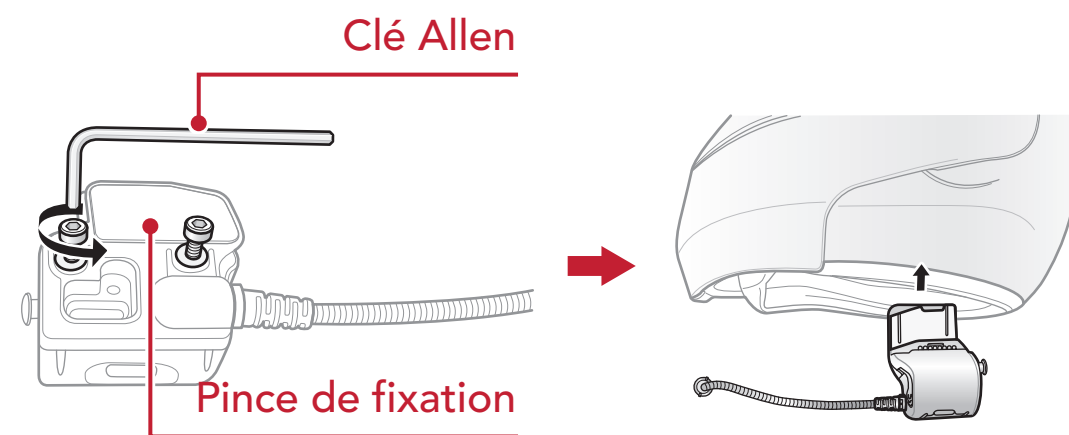

Remarque : selon la taille et la forme de votre casque, vous devrez peut-être changer l'épaisseur du tampon en caoutchouc entre les plaques de serrage en utilisant les deux tampons en caoutchouc supplémentaires dans la boîte. Pour augmenter l'épaisseur totale, fixez le plus mince au tampon en caoutchouc d'origine ou remettez le tampon en caoutchouc d'origine avec le plus épais.

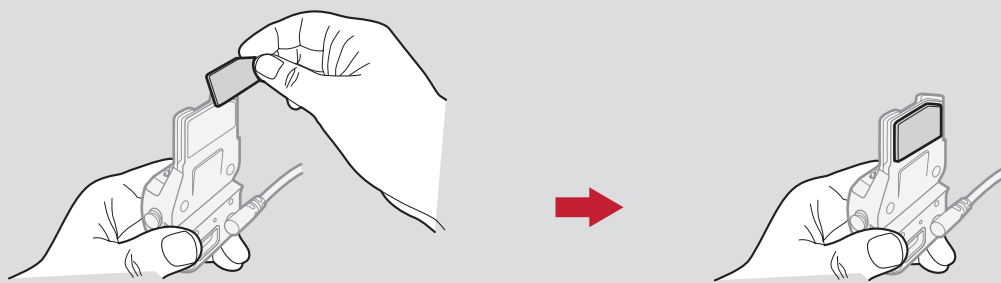

2. Placez les haut-parleurs à l'intérieur du casque moto à l'aide des fermetures scratch, à la hauteur de vos oreilles, dans les poches à haut-parleurs prévues à cet effet. Si les poches du casque moto sont trop profondes, vous pouvez utiliser les coussinets pour haut-parleur afin de rapprocher les haut-parleurs de vos oreilles.

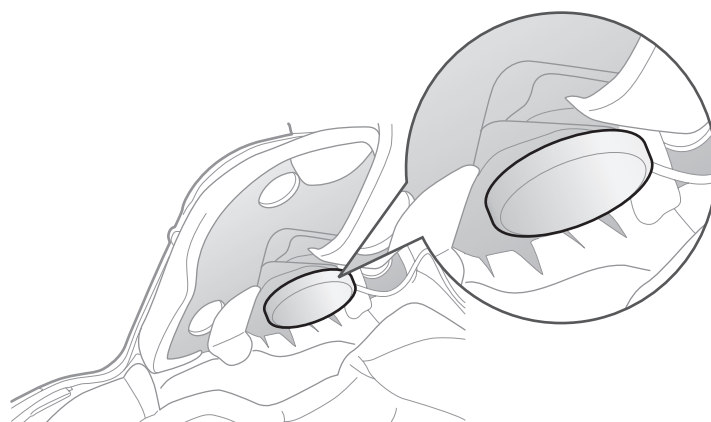

Remarque : assurez-vous que le microphone est placé correctement près de votre bouche lorsque vous portez le casque.

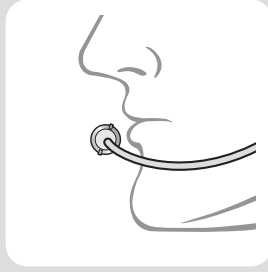

3. Fixez le module principal du casque audio à la pince de fixation. Faites glisser le module principal vers le bas sur la pince de fixation jusqu'à ce qu'elle s'enclenche fermement dans la partie inférieure de l'unité de serrage.

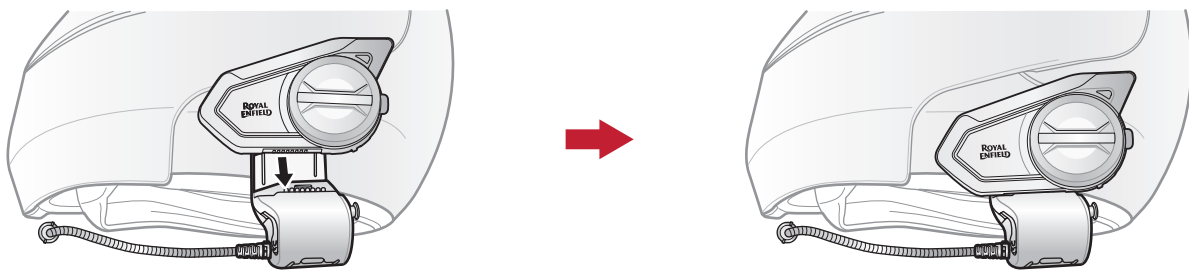

4. Pour retirer le module principal de la pince de fixation, appuyez sur le bouton à dégagement rapide pour le faire glisser sur la pince de fixation.

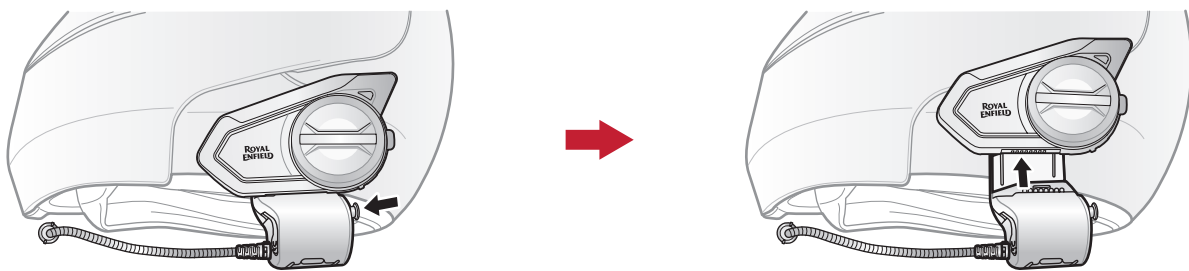

2.2 Utilisation de la plaque de montage adhésive

Si vous avez un problème en équipant l'appareil de la pince de fixation sur le casque, pour une raison quelconque, vous pouvez utiliser la Plaque de montage adhésive pour fixer la pince de fixation sur la surface extérieure du casque.

1. Retirer le haut-parleur.

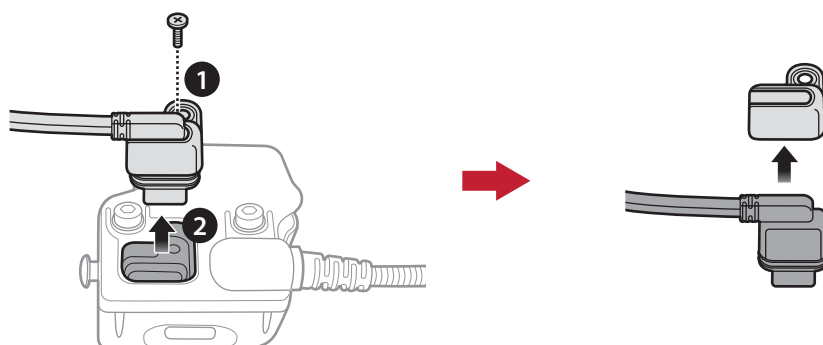

2. Enlever la plaque arrière.

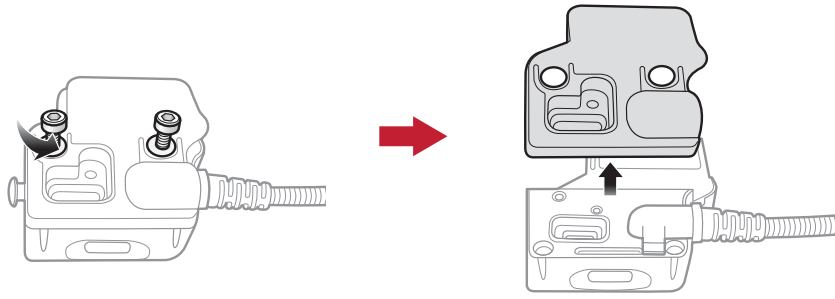

3. Retirez le tampon en caoutchouc et remplacez-le par le tampon en caoutchouc plus épais, inclus dans le package.

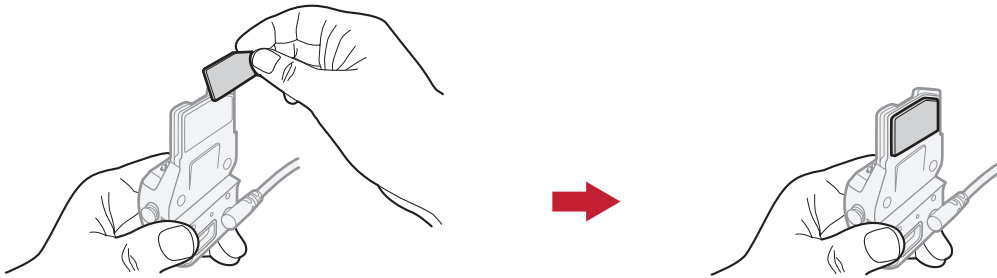

4. Accrochez l'adaptateur sur la pince de fixation, puis vissez l'adaptateur externe collé à la pince de fixation.

5. Rebranchez le câble du haut-parleur au port du haut-parleur.

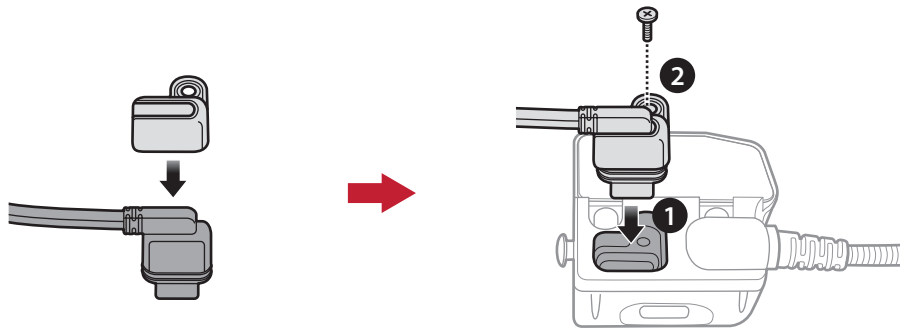

6. Localisez une surface appropriée sur le casque pour fixer l'appareil puis nettoyez l'emplacement de la surface du casque avec une serviette humide et laissez sécher complètement.

7. Retirez la protection de la bande adhésive de l'adaptateur et fixez le module à la surface même de votre casque de moto.

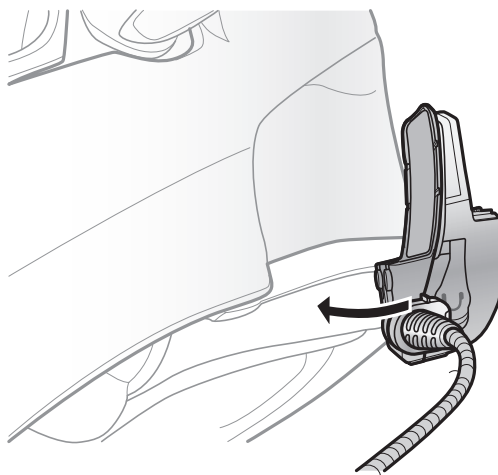

2.3 Commutation du microphone

Si vous souhaitez utiliser un microphone différent au lieu du microphone perché fixe, reportez-vous aux étapes suivantes.

1. Enlever la plaque arrière de la pince de fixation.
2. Connecter le microphone selon votre type de casque.
3. Verrouiller le microphone à la pince.
4. Refixer la plaque arrière pour couvrir le microphone et le port de haut-parleur.

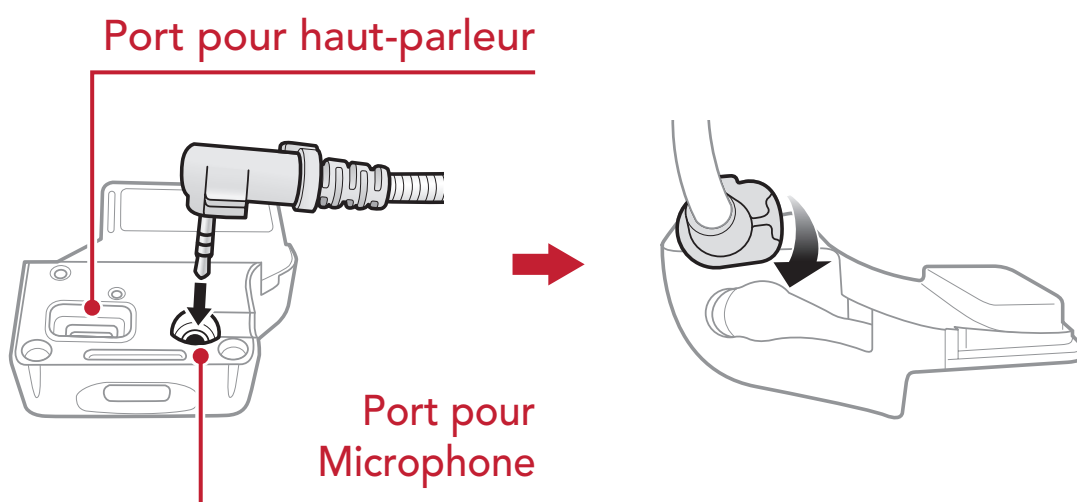

2.3.1 Microphone perché filaire

Lors de l'installation du microphone perché filaire inclus, placez le crochet et l'attache en boucle à la fin du microphone à perche entre le rembourrage interne du casque moto et la paroi interne de la coque du casque. Le microphone sur tige doit être monté de sorte qu'il soit face à votre bouche lorsque vous portez le casque.

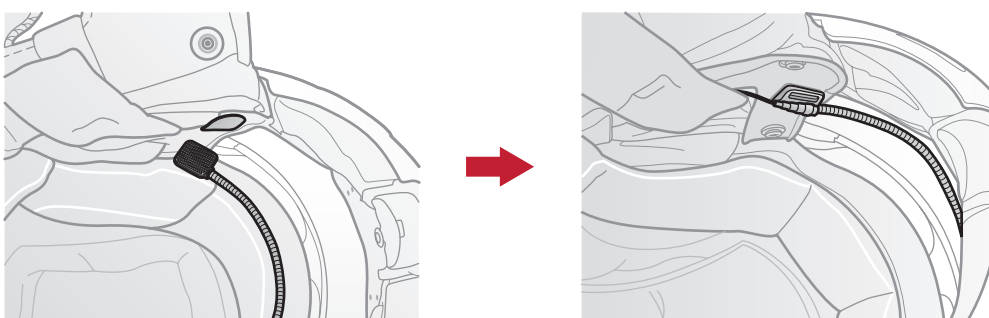

2.3.2 Microphone câblé

Si vous optez pour le microphone câblé, fixez la fermeture scratch prévue à cet effet à l'intérieur de la mentonnière du casque moto intégral. Placez le microphone câblé sur la fermeture scratch et raccordez-le au connecteur du câble de la pince de fixation.

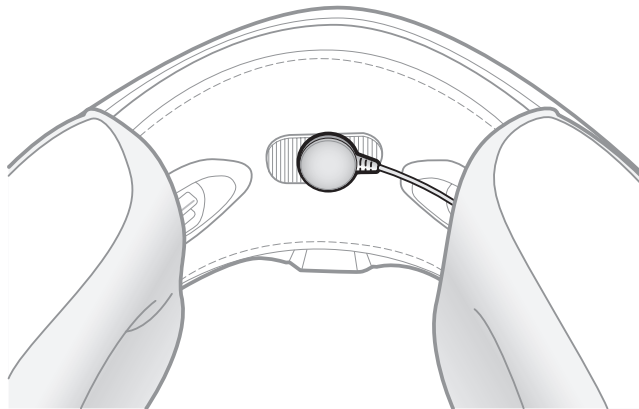

2.4 Écouteurs

Vous pouvez brancher vos écouteurs à la pince tout en ayant les haut-parleurs connectés à la pince. Le son des écouteurs sera actif tandis que le son des enceintes externes deviendra inactif.

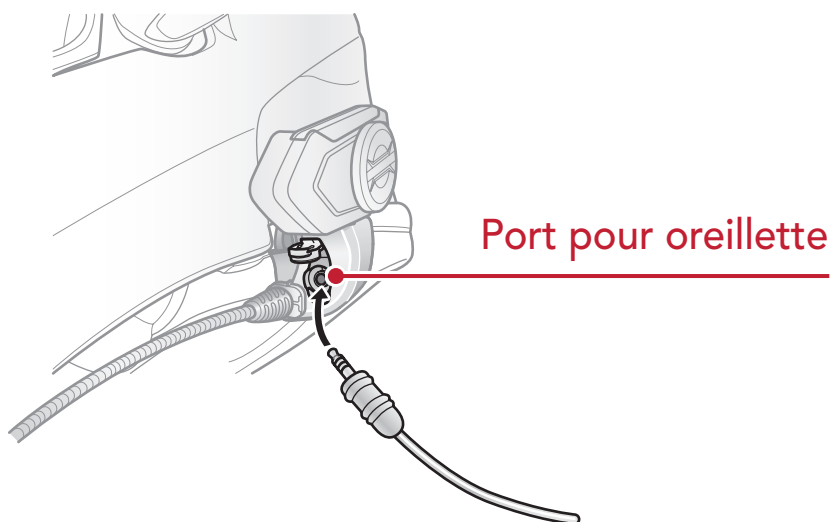

2.5 Antenne Intercom Mesh Externe

Tirez légèrement l'antenne de l'Antenne **Mesh Intercom** vers l'extérieur pour la déplier.

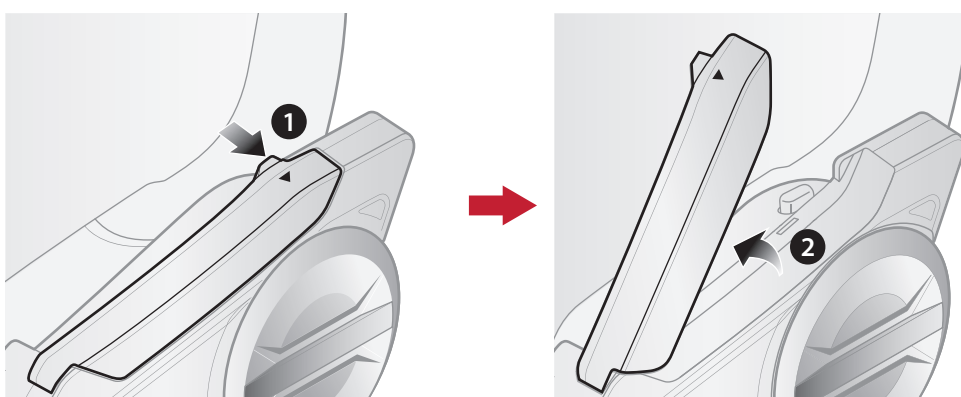

3. MISE EN ROUTE

3.1 Multifunction

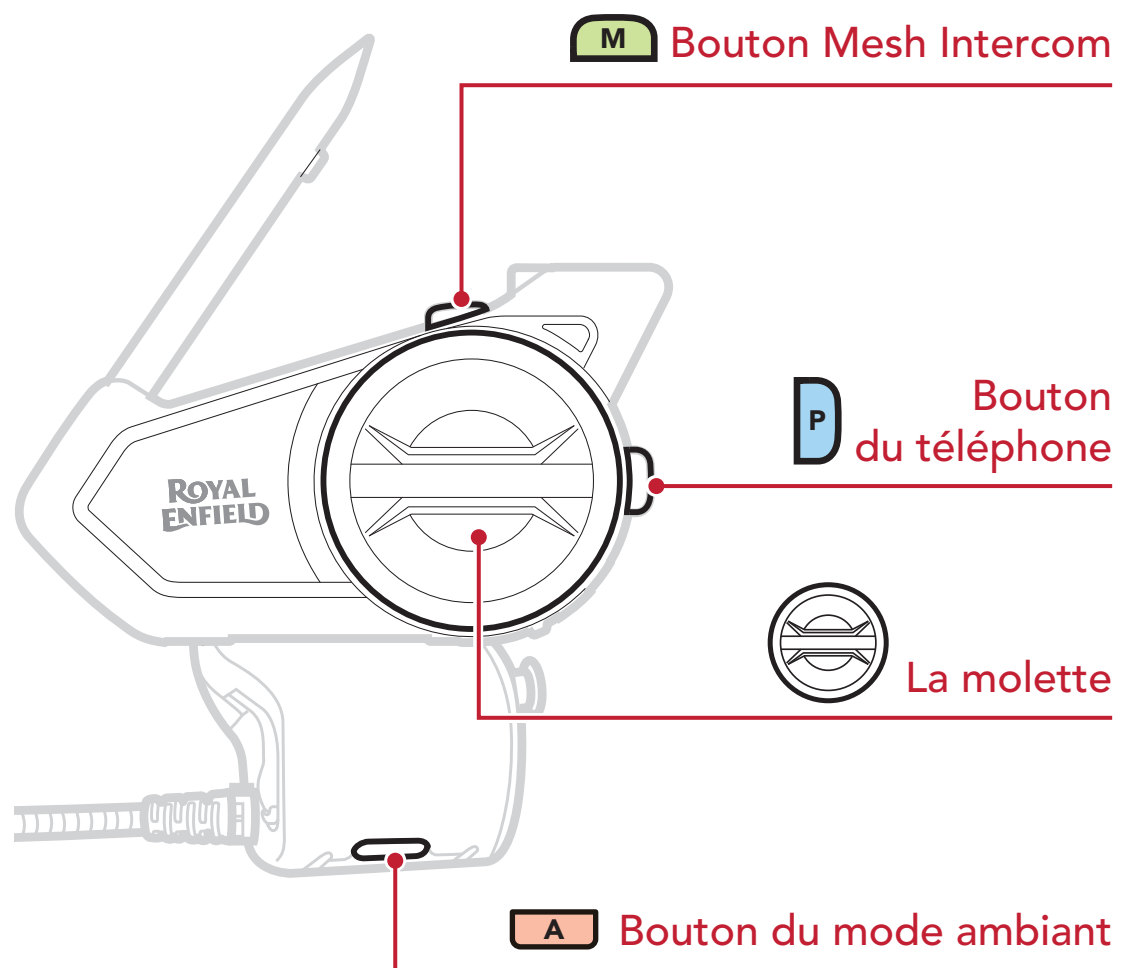

3.2 Logiciel Sena téléchargeable

3.2.1 Application Sena Motorcycles

En couplant simplement votre téléphone avec votre casque audio, vous pouvez utiliser l'**application Sena Motorcycles** pour une installation et une utilisation plus rapides et plus simples.

	Sena Motorcycles <ul style="list-style-type: none">• Paramètres de configuration de l'appareil
---	---

- Téléchargez l'**application Sena Motorcycles** sur **Google Play Store** ou **App Store**.

3.2.2 Royal Enfield Device Manager

Royal Enfield Device Manager vous permet de mettre à niveau le micrologiciel et de configurer les paramètres directement sur votre PC.



- Téléchargez **Royal Enfield Device Manager** sur le site <https://oem.sena.com/royal-enfield/>.

RAPPEL

- Ce **Guide utilisateur (Version 2.0.0 ou supérieure)** explique comment faire fonctionner le 50S avec le **micrologiciel version 2.0.0 ou supérieure**.
- Pour faire fonctionner le 50S avec **un micrologiciel d'une version inférieure à 2.0.0**, reportez-vous au **Guide utilisateur du 50S** qui est disponible lorsque vous connectez le 50S à l'**Application Sena Motorcycles**.

3.3 Légende



Appuyer sur le bouton / la molette le nombre de fois spécifié



Appuyer et maintenir appuyé le bouton / la molette pendant la durée spécifiée



Tourner la molette dans le sens horaire (vers la droite) ou anti-horaire (vers la gauche).



Tourner en appuyant la molette dans le sens horaire (vers la droite) ou anti-horaire (vers la gauche).



« Bonjour »

Instructions vocales

3.4 Mise sous tension et hors tension

Appuyez et maintenez la **molette** et le **bouton du téléphone** en même temps pour allumer ou éteindre le casque audio.

Marche



Arrêt



3.5 Mise en charge

Chargement du casque audio

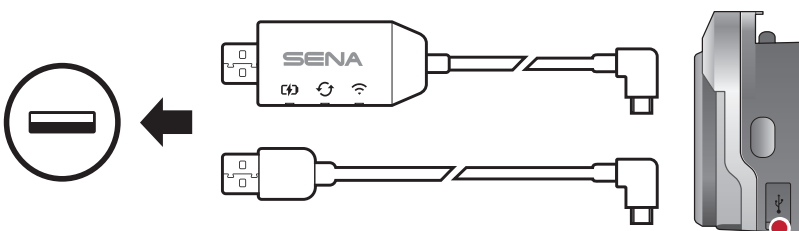

Port de charge d'alimentation CC et de mise à niveau du micrologiciel

Vous pouvez recharger le casque audio en connectant le **WiFi Adapter** ou un **câble d'alimentation et de données USB (USB-C)**.

Le **câble d'alimentation et de données USB (USB-C)** n'est pas fourni.

Le casque audio sera entièrement chargé en environ 2,5 heures. (Le temps de charge peut varier selon la méthode de chargement.)

Remarque :

- Le casque audio comprend une fonction de **Chargement Rapide** qui lui permet de recharger rapidement sur une courte période de temps. Par exemple, un utilisateur peut avoir jusqu'à 2,0 heures de communication Mesh ou 2,0 heures de conversation en Intercom Bluetooth après 20 minutes de charge du casque audio.
- Un chargeur USB tiers peut être utilisé avec les produits Sena à condition d'être aux normes FCC, CE ou IC ou d'être agréés par d'autres organismes locaux.
- L'utilisation d'un chargeur non agréé peut entraîner un incendie, une explosion, une fuite et d'autres risques et peut également réduire la durée de vie ou les performances de la batterie.

3.6 Vérification du niveau de charge de la batterie

Les instructions servent à la mise sous tension du casque audio.

Méthode visuelle

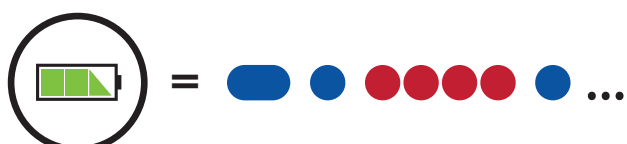
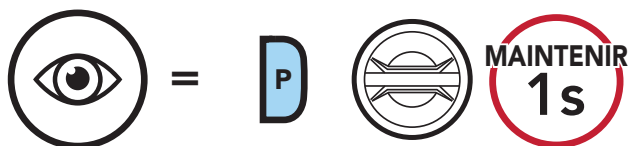

ÉLEVÉ



MOYEN



FAIBLE

Remarque : lorsque la batterie est faible pendant l'utilisation, vous entendez une instruction vocale indiquant « **Batterie faible** ».

3.7 Réglage du volume

Vous pouvez augmenter ou abaisser le volume en tournant le **molette** dans le sens des aiguilles d'une montre ou dans le sens inverse des aiguilles d'une montre. Le volume est fixé et maintenu individuellement à différents niveaux pour chaque source audio (par exemple, téléphone, intercom) même après redémarrage du casque audio.

Augmenter le volume



Diminuer le volume

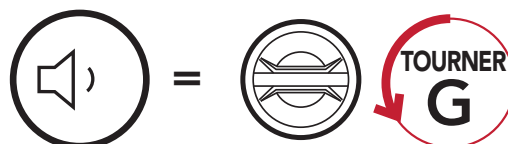

4. COUPLAGE DU CASQUE AUDIO AVEC D'AUTRES APPAREILS BLUETOOTH

Lorsque vous utilisez le casque audio avec d'autres appareils Bluetooth pour la première fois, ils auront besoin d'être « pairés ». Ceci leur permettra de se reconnaître et de communiquer entre eux lorsqu'ils sont à portée l'un de l'autre.

Le casque audio peut être couplé avec de multiples appareils Bluetooth comme un téléphone mobile ou un GPS via les fonctions **Couplage du téléphone mobile**, **Couplage d'un second téléphone mobile** et **Couplage GPS**. Le casque peut également être pairé avec jusqu'à trois autres casques audio Sena.

Couplage avec trois casques audio Sena maximum

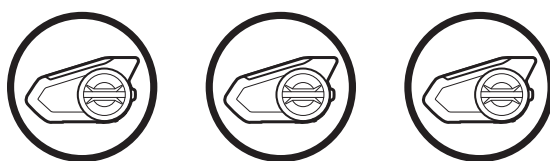

4.1 Couplage téléphone

Il existe trois façons de coupler le téléphone :

4.1.1 Couplage initial du 50S

Le casque audio passe automatiquement en mode couplage téléphone lorsque vous allumez initialement le casque audio ou dans les situations suivantes :

- Redémarrage après exécution de la fonction **Réinitialisation** ; ou
- Redémarrage après exécution de la fonction **Annulation couplages**.

1. Maintenez le **bouton du téléphone** et la **molette** enfoncés pendant **1 seconde**.



Clignotement  



« Couplage téléphone »

2. Sélectionnez **RE 50S** dans la liste des appareils Bluetooth détectés. Si votre téléphone vous demande un code PIN, saisissez 0000.

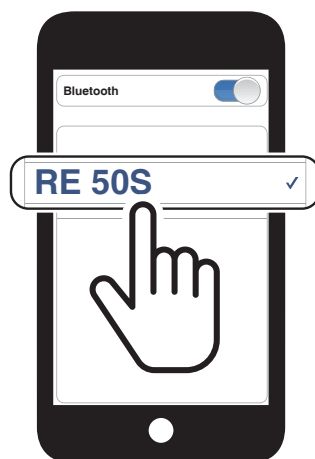

Remarque :

- Le mode de couplage téléphone dure **3 minutes**.
- Pour annuler le couplage du téléphone, appuyez sur le **bouton du téléphone** ou la **molette**.

4.1.2 Couplage lorsque le 50S est éteint

1. Alors que le casque audio est éteint, maintenez le **bouton du téléphone** et la **molette** appuyés jusqu'à ce que la DEL se mette à clignoter en passant du rouge au bleu et que vous entendiez l'instruction vocale « **Couplage téléphone** ».



Clignotement  



« *Couplage téléphone* »

2. Sélectionnez **RE 50S** dans la liste des appareils Bluetooth détectés. Si votre téléphone vous demande un code PIN, saisissez 0000.

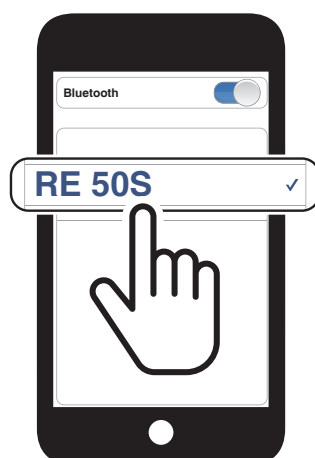

4.1.3 Couplage lorsque le 50S est allumé

1. Lorsque le casque audio est allumé, maintenez le **bouton du téléphone** enfoncé pendant **5 secondes**.

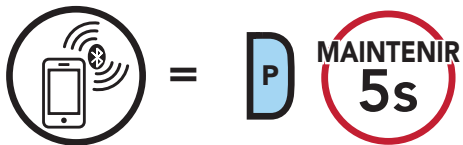

Clignotement 



« Couplage téléphone »

2. Sélectionnez **RE 50S** dans la liste des appareils Bluetooth détectés. Si votre téléphone vous demande un code PIN, saisissez 0000.

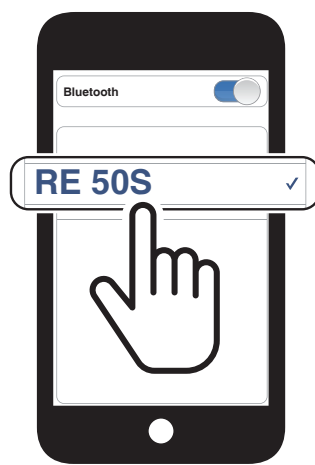

4.2 Couplage d'un second téléphone mobile

1. Maintenez la **molette** enfoncée pendant **5 secondes**.



Clignotement 



« Couplage intercom »

2. Appuyer sur le **bouton du téléphone**.

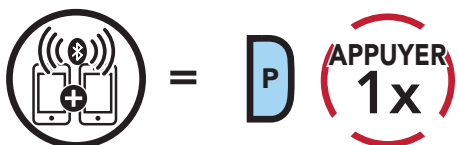

Clignotement 



« Couplage d'un second téléphone mobile »

3. Sélectionnez **RE 50S** dans la liste des appareils Bluetooth détectés. Si votre téléphone vous demande un code PIN, saisissez 0000.

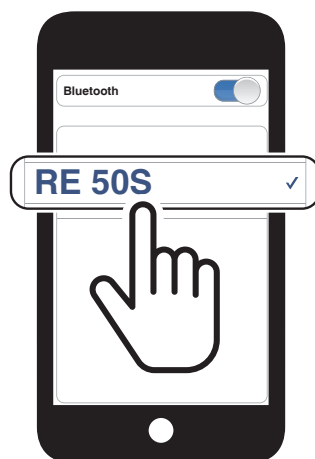

4.3 Couplage sélectif avancé : mains libres ou stéréo A2DP

Le **couplage du téléphone** permet au casque audio d'établir deux profils Bluetooth : **Mains libres** ou **Stéréo A2DP**. Le **Couplage sélectif avancé** permet au casque audio de séparer les profils pour permettre la connexion de deux appareils.

4.3.1 Couplage sélectif téléphone - Profil mains libres

1. Maintenez le **bouton du téléphone** appuyé pendant **5 secondes**.

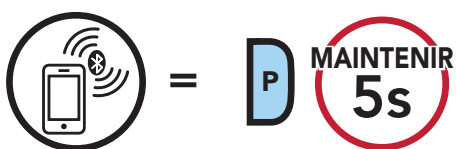

Clignotement  



« Couplage téléphone »

2. Appuyer sur le **bouton du téléphone**.

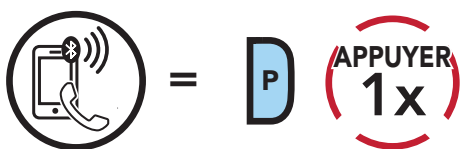

Clignotement 



« Couplage sélectif téléphone »

- Sélectionnez **RE 50S** dans la liste des appareils Bluetooth détectés. Si votre téléphone vous demande un code PIN, saisissez 0000.

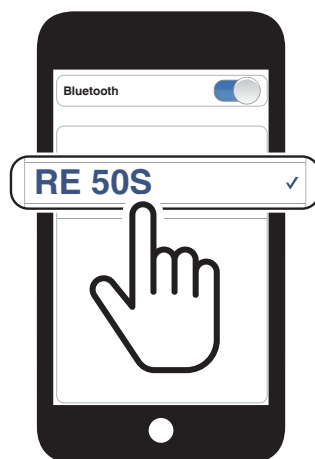

4.3.2 Couplage média - Profil A2DP

- Maintenez le **bouton du téléphone** appuyé pendant **5 secondes**.

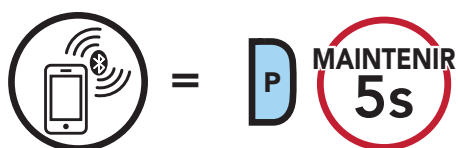

Clignotement  



« Couplage téléphone »

- Appuyer sur la **molette**.

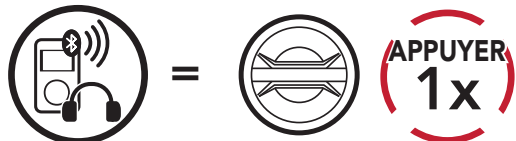

Clignotement 



« Couplage média »

- Sélectionnez **RE 50S** dans la liste des appareils Bluetooth détectés. Si votre téléphone vous demande un code PIN, saisissez 0000.

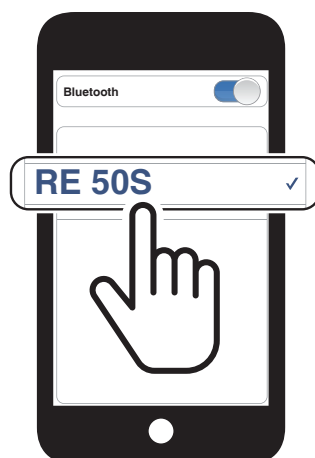

4.4 Couplage GPS

1. Maintenez la **molette** enfoncée pendant **5 secondes**.



Clignotement 



« Couplage intercom »

2. Appuyer sur le **bouton du téléphone**.

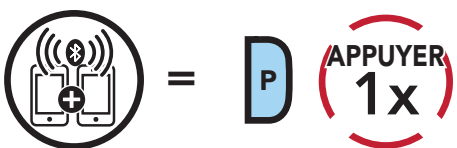

Clignotement 



« Couplage d'un second
téléphone mobile »

3. Appuyer sur le **bouton du téléphone**.

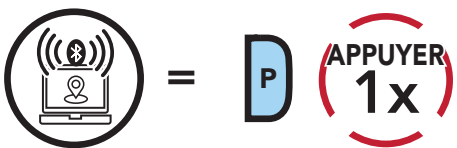

Clignotement 



« Couplage GPS »

4. Sélectionnez **RE 50S** dans la liste des appareils détectés. Si votre appareil Bluetooth demande un code PIN, entrez 0000.



5. UTILISATION DU TÉLÉPHONE MOBILE

5.1 Passer et répondre à des appels

Répondre à un appel



Mettre fin à un appel

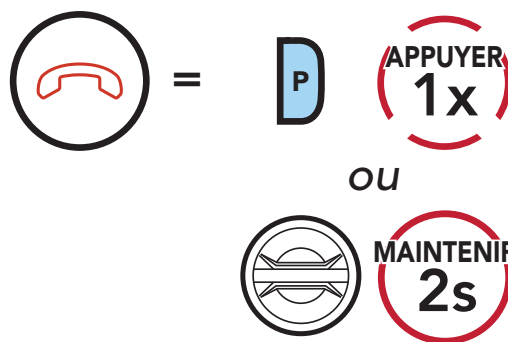

Rejeter un appel



5.2 Siri et Assistant Google

Le **50S** prend en charge l'accès à **Siri** et **Assistant Google** directement.

Vous pouvez activer **Siri** ou **Assistant Google** à l'aide d'une commande vocale via le microphone du casque audio à l'aide d'un mot de réveil. Il s'agit d'un mot ou de groupes de mots tels que « **Hey Siri** » ou « **Hey Google** ».

Activer Siri ou Assistant Google selon l'application installée sur votre smartphone



5.3 Appel rapide

5.3.1 Affecter des présélections d'appel rapide

Les **présélections d'appel rapide** peuvent être assignées dans le menu des paramètres, accessibles par **Royal Enfield Device Manager** ou l'**application Sena Motorcycles**.

5.3.2 Utiliser des présélections d'appel rapide

1. Accéder au menu **Appel Rapide**.

Passer en mode appel Rapide

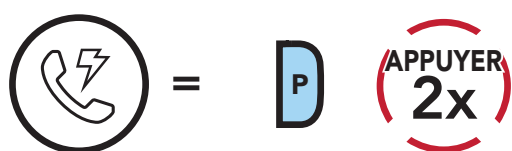

« Appel rapide »

2. Naviguer entre les **Présélections d'appel rapide**.

Naviguer vers l'avant ou vers l'arrière dans les présélections d'appel rapide



3. Appeler une de vos **Présélections d'appel rapide**.

Appeler un numéro présélectionné d'appel rapide

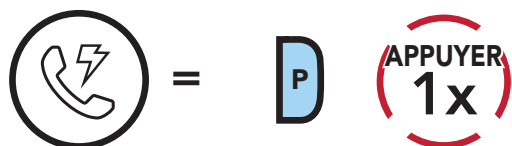

« Appel rapide (#) »

4. Recomposer le dernier numéro appelé.

Recomposer le dernier numéro

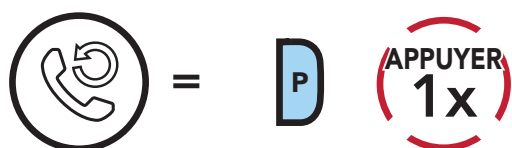

« Dernier numéro »

6. MUSIQUE EN STÉRÉO

6.1 Écouter de la musique avec des appareils Bluetooth

1. Lecture ou pause de la musique.

Lire / Mettre en pause de la musique

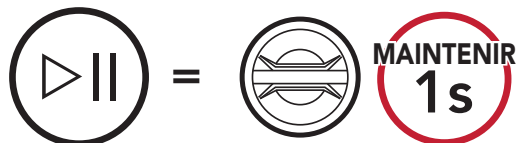

« [Bip, Bip] »

2. Régler le volume.

Augmenter / Diminuer le volume



3. Piste suivante ou précédente.

Piste suivante / précédente



6.2 Partage de musique

Vous pouvez partager de la musique avec un interlocuteur intercom à l'aide d'un lecteur de musique en stéréo Bluetooth lors d'une conversation par intercom bidirectionnelle et un interlocuteur d'un Mesh Intercom. Votre interlocuteur intercom et vous pouvez contrôler la lecture de musique à distance afin de passer à la piste suivante ou précédente. Si vous commencez à partager de la musique alors que l'intercom Bluetooth et le Mesh Intercom fonctionnent simultanément, le partage de musique au cours de l'intercom Bluetooth est prioritaire par rapport au partage de musique au cours d'un Mesh Intercom. Le créateur envoie un message de requête au casque audio connecté au cours du Mesh Intercom et partage la musique avec le premier interlocuteur qui accepte la requête.

Démarrer / Interrompre le partage de musique par intercom Bluetooth



« Partage de musique activé »,
« Partage de musique désactivé »

Partage de musique Mesh Intercom

[Créateur]

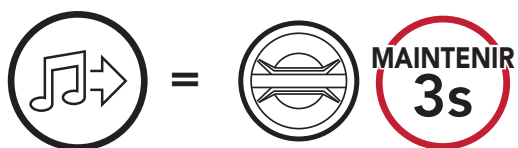

« Partage de musique activé »

[Interlocuteur]

« Acceptez-vous de partager votre musique ? »

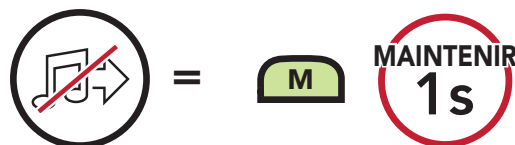
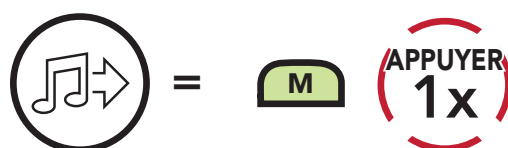

7. MESH INTERCOM

7.1 Qu'est-ce qu'un Mesh Intercom ?

Mesh Intercom™ est un système de communication dynamique créé par Sena pour communiquer instantanément et sans effort d'une moto à une autre sans regroupement préalable. **Mesh Intercom** permet aux utilisateurs de se connecter et de communiquer instantanément avec des utilisateurs à proximité, sans qu'il soit nécessaire de coupler les casques audio entre eux.

La distance opérationnelle entre chaque **50S** en **Mesh Intercom** peut atteindre 2 km (1,2 miles) en terrain dégagé. En terrain dégagé, le **Mesh** peut aller jusqu'à 8 km (5 miles) entre au minimum six utilisateurs.

Les utilisateurs peuvent communiquer en deux modes :

- Open Mesh™ pour les conversations par intercom en groupe ouvert.
- Group Mesh™ pour les conversations par intercom en groupe privé.

Mesh Intercom

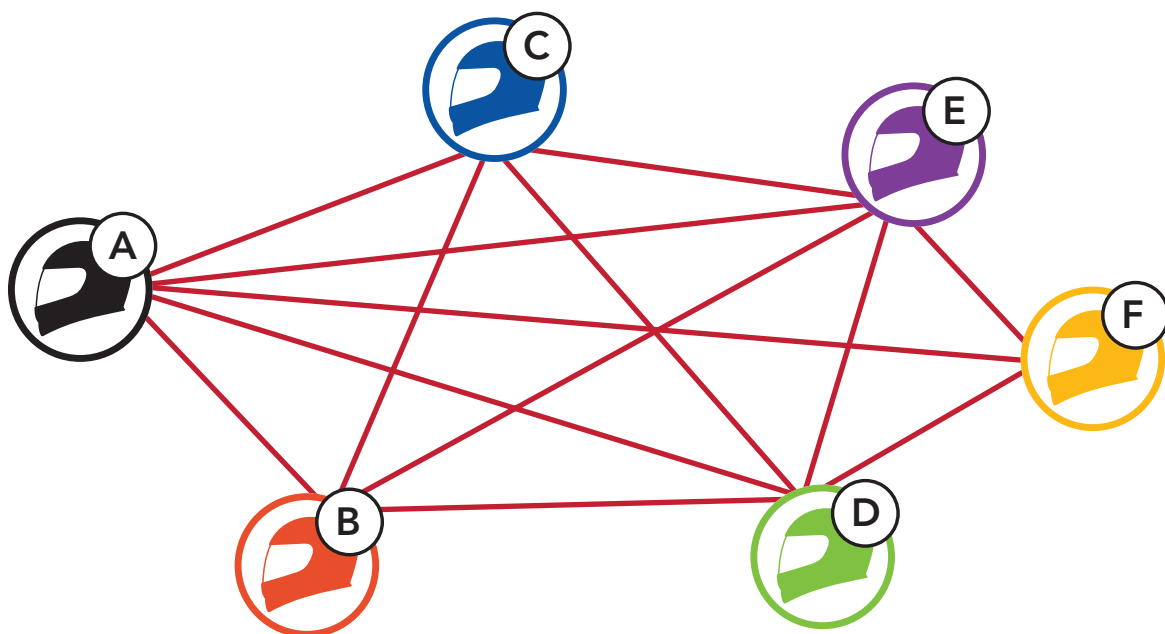

7.1.1 Open Mesh

Open Mesh est une fonction par intercom en groupe ouvert. Les utilisateurs peuvent communiquer librement entre eux sur le même canal **Open Mesh** et sélectionner le canal (1 – 9) à utiliser sur le casque audio.

Il peut se connecter à un nombre quasi illimité d'utilisateurs sur chaque canal.

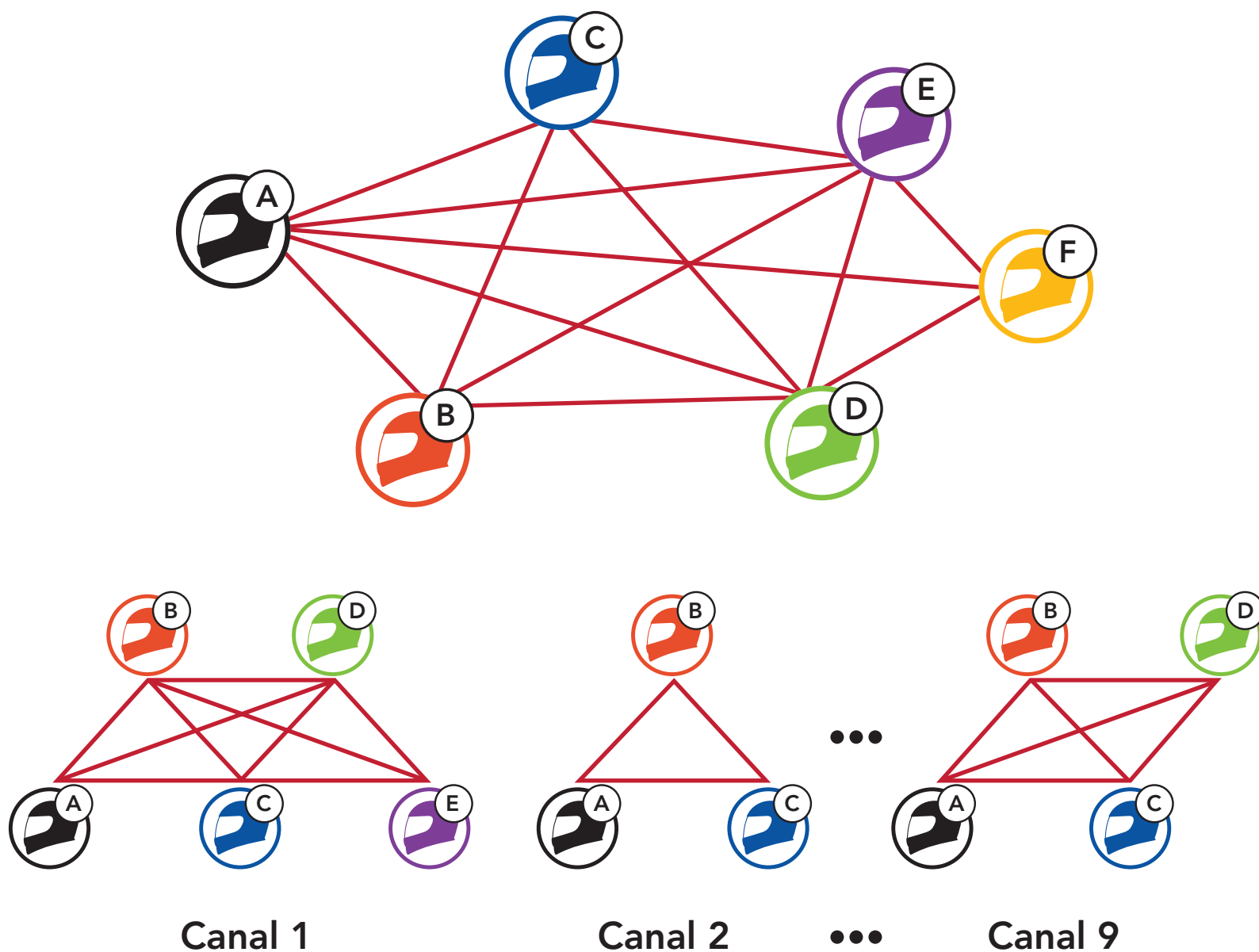

7.1.2 Group Mesh

Un **Group Mesh** est une fonction Intercom en groupe fermé qui permet aux utilisateurs de quitter, joindre ou rejoindre une conversation par intercom groupée sans coupler les casques audio. Les utilisateurs peuvent communiquer librement entre eux dans le même groupe privé en **Group Mesh**.

Pour des conversations intercom fermées utilisant **Mesh Intercom**, un **Group Mesh** doit être créé par les utilisateurs. Lorsque des utilisateurs créent groupe privé en **Group Mesh** par **Groupe Mesh**, le casque audio bascule automatiquement de **Open Mesh** à **Group Mesh**. Jusqu'à 24 utilisateurs peuvent se connecter au même groupe privé.

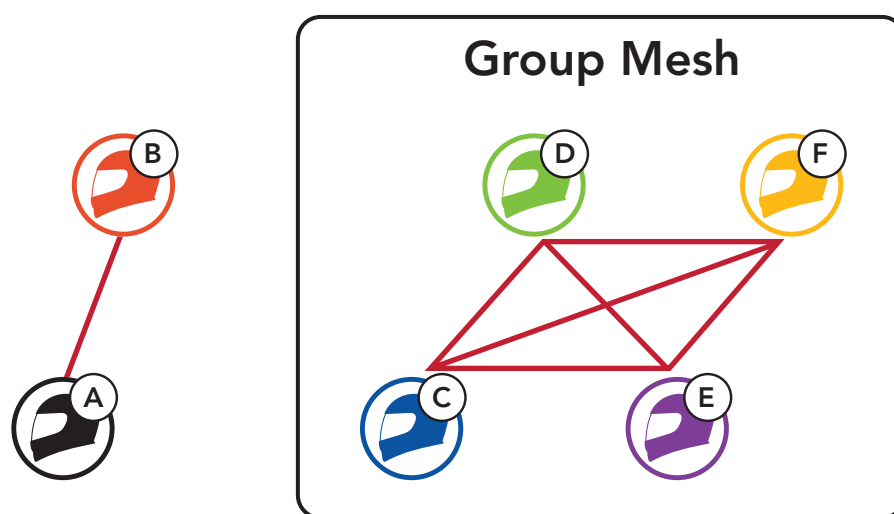

7.2 Démarrer le Mesh Intercom

Lorsque le **Mesh Intercom** est activé, le **50S** se connecte automatiquement aux utilisateurs **50S** à proximité et leur permet de discuter entre eux.

Mesh intercom activé

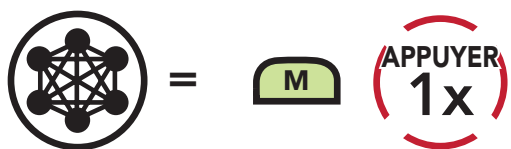

« Mesh intercom activé »

Mesh intercom désactivé

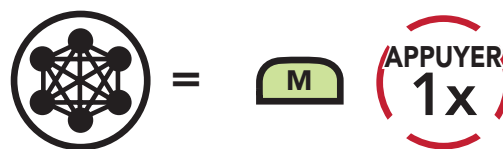

« Mesh intercom désactivé »

7.3 Utilisation du Mesh en Open Mesh

Lorsque **Mesh Intercom** est activé, le casque audio est réglé initialement sur **Open Mesh (par défaut : canal 1)**.

7.3.1 Réglage du canal (par défaut : canal 1)

Si la communication **Open Mesh** rencontre des interférences, car d'autres groupes utilisent aussi le **canal 1 (par défaut)**, changez de canal. Sélectionnez un canal entre 1 et 9.

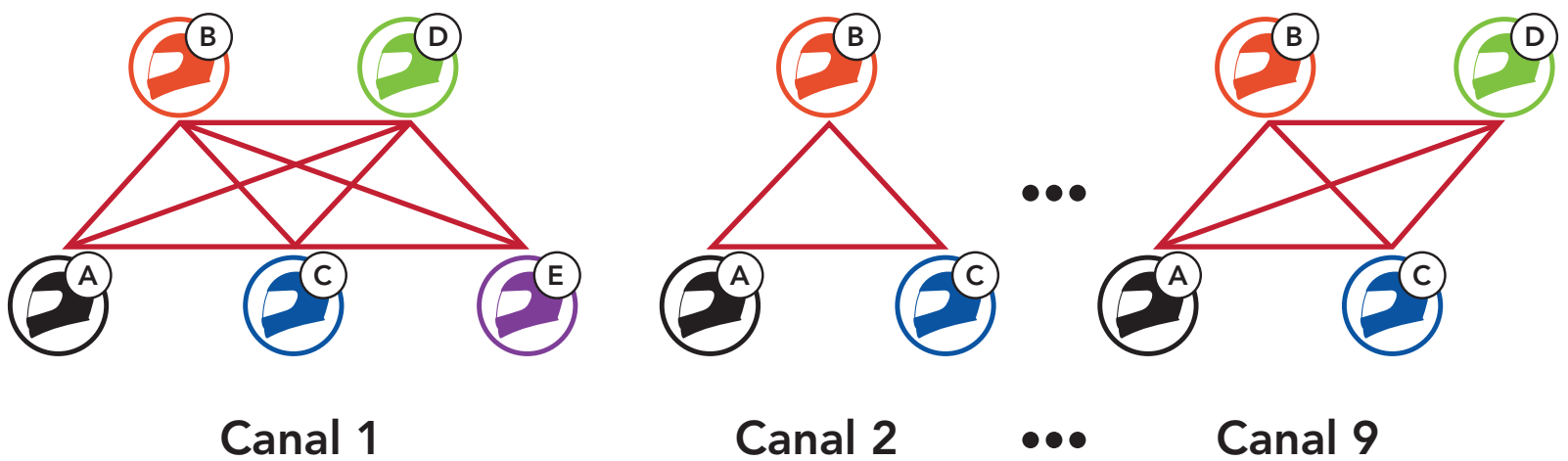

Accéder aux Réglage du canal

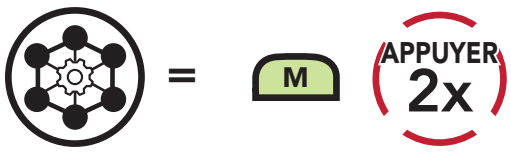

« Réglage du canal, 1 »



Parcourir les canaux

(1 → 2 → ... → 8 → 9 → Fermer → 1 → ...)



« # »



Enregistrer le canal

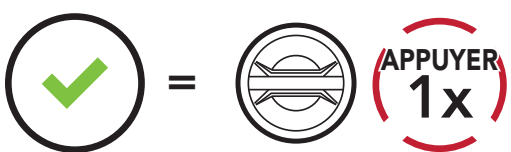

« Le canal est réglé, canal # »

Remarque :

- Les **Réglage du canal** commencent toujours par le canal 1.
- Si vous n'appuyez sur aucun bouton pendant environ **10 secondes** dans un canal spécifique, le canal est automatiquement sauvegardé.
- Si vous souhaitez annuler pendant un **Réglage du canal**, appuyez sur le **bouton du téléphone**.
- Le canal sera mémorisé même si vous désactivez le **50S**.

7.4 Utilisation du Mesh en Group Mesh

7.4.1 Création d'un Group Mesh

La création d'un **Group Mesh** nécessite **au moins deux utilisateurs Open Mesh**.

Open Mesh

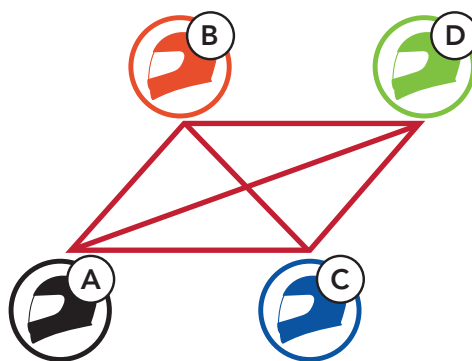

1. Entrez dans un **groupe Mesh** pour créer un **Group Mesh**.



VOUS

et

=



INTERLOCUTEUR



« Groupe Mesh »

2. Les casques audio complètent le **groupe Mesh** et basculent automatiquement de **Open Mesh** à **Group Mesh**.



« *Group Mesh* »

Open Mesh

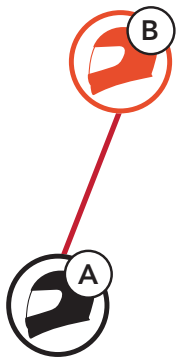

Group Mesh

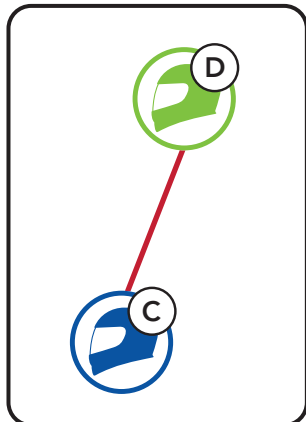

Remarque :

- Si le **Groupe Mesh** n'est pas terminé dans les **30 secondes**, les utilisateurs entendent une instruction vocale, « **Échec de regroupement** ».
- Si vous souhaitez annuler pendant le **Groupe Mesh**, appuyez sur le **bouton Mesh Intercom** ou le **bouton du téléphone**.

7.4.2 Rejoindre un Group Mesh existant

L'un des membres du **Group Mesh existant** peut autoriser les nouveaux membres d'un **Open Mesh** à rejoindre le **Group Mesh existant**.

Nouveaux membres

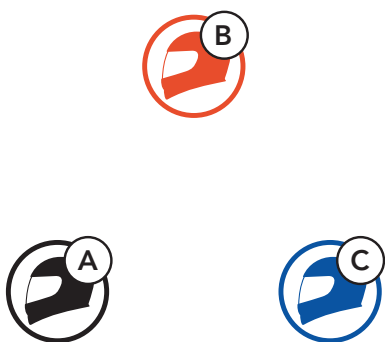

Group Mesh existant
et membres actuels

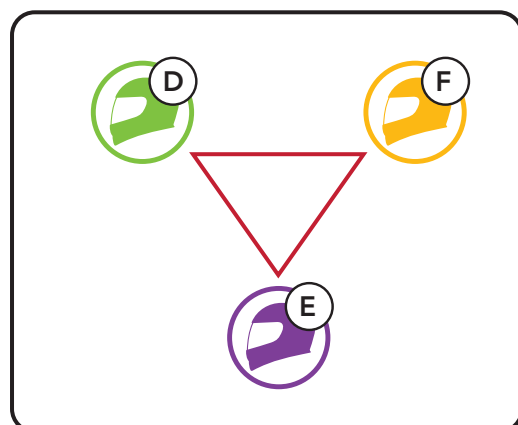

1. L'un des membres actuels et un nouveau membre intègrent le **groupe Mesh** afin de rejoindre le **Group Mesh existant**.



VOUS
(NOUVEAU
MEMBRE)

et

=



MAINTENIR
5s



MEMBRE
ACTUEL
DANS
GROUP
MESH



« *Group Mesh* »

2. Les casques audio complètent le **groupe Mesh**. Les nouveaux membres entendent une instruction vocale dans leur casque audio et basculent automatiquement de **Open Mesh** à **Group Mesh**.



« *Group Mesh* »

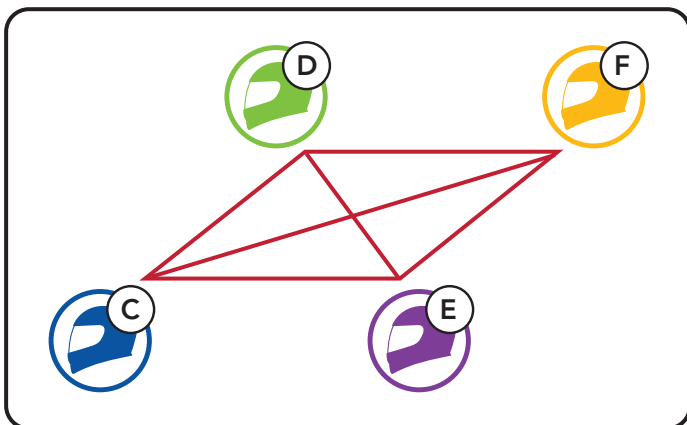

Remarque : si le **Group Mesh** n'est pas terminé dans les **30 secondes**, les membres actuels entendent un double bip sonore grave et un nouveau membre entend une instruction vocale, « **Échec de regroupement** ».

7.5 Activer / Désactiver le microphone (par défaut : activé)

Les utilisateurs peuvent activer / désactiver le microphone lors de la communication dans un **Mesh Intercom**.

Activer / Désactiver le Microphone

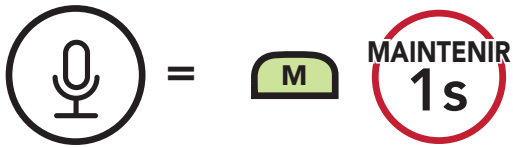

7.6 Basculement Open Mesh / Group Mesh

Les utilisateurs peuvent basculer entre le **Open Mesh** et **Group Mesh** sans reconfigurer le **Mesh**. Cela permet aux utilisateurs de garder les informations de connexion du **Réseau Group Mesh** en **Open Mesh**.

Les utilisateurs peuvent passer au **Group Mesh** pour communiquer avec les interlocuteurs à partir des informations de connexion stockées sur le **Réseau Group Mesh**.

Basculement entre Open Mesh et Group Mesh

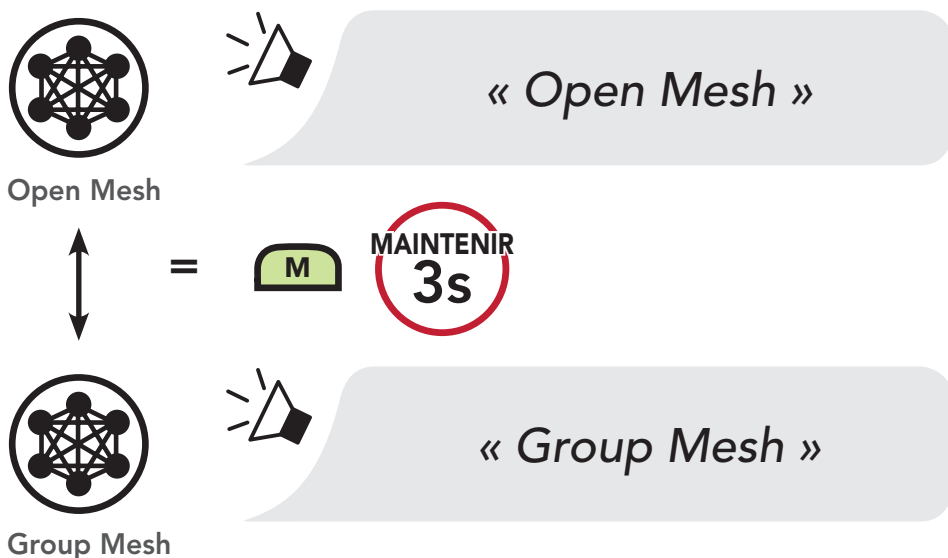

Remarque : si vous n'avez jamais participé à un **Group Mesh**, vous ne pouvez pas basculer entre **Open Mesh** et **Group Mesh**. Vous entendez alors l'instruction vocale « **Aucun groupe disponible** ».

7.7 Demande de contact au Mesh

Vous (l'appelant) pouvez envoyer un message de demande d'activation du Mesh Intercom aux interlocuteurs à proximité* s'ils l'ont désactivé.

1. Si vous souhaitez envoyer ou recevoir un message de demande, vous devez activer l'option **Contact au Mesh** dans l'**application Sena Motorcycles**. Consultez la section 14.2 : « **Configuration des paramètres du logiciel** ».
2. Lorsque le Mesh Intercom de votre casque audio est activé, vous (l'appelant) envoyez un message de demande à l'aide du **bouton du casque audio** ou de l'**application Sena Motorcycles**.

[Appelant]



=



[Appelant]



« Demande de contact au Mesh »

[Interlocuteurs à proximité]



« Intercom Mesh demandé »

3. Les interlocuteurs recevant le message de demande doivent activer manuellement leur Mesh Intercom à l'aide du **bouton du casque audio** ou de l'**application Sena Motorcycles**.

Remarque :

- * : jusqu'à 100 m sur terrain dégagé
- Pour utiliser la fonction **Demande de contact au Mesh**, **vous (l'appelant) qui envoyez un message de demande et les interlocuteurs qui reçoivent le message doivent mettre à jour le micrologiciel du casque audio et l'application avec la version la plus récente.**

7.8 Réinitialiser le Mesh

Si un casque audio en mode **Open Mesh** ou **Group Mesh** réinitialise le **Mesh**, il repasse automatiquement en **Open Mesh (par défaut : canal 1)**.



=



8. INTERCOM BLUETOOTH

Jusqu'à trois personnes peuvent communiquer par intercom avec le casque, simplement en couplant les casques audio.

Couplage avec des interlocuteurs

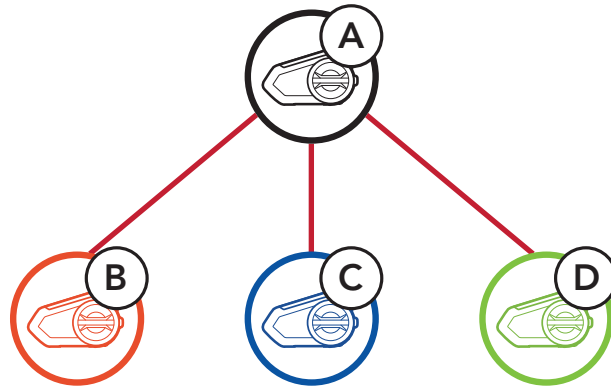



8.1 Couplage intercom

Il existe deux façons de coupler le casque audio :

8.1.1 Utilisation du menu Smart Intercom Pairing (SIP)

SIP vous permet de coupler rapidement les téléphones mobiles de vos amis pour établir une communication par intercom en scannant le code QR via l'**application Sena Motorcycles** sans avoir à vous souvenir de la séquence de boutons à utiliser.

1. Coupez le téléphone mobile et le casque audio.
2. Ouvrez l'**application Sena Motorcycles** et appuyez sur  (**menu Smart Intercom Pairing**).
3. Scannez le **code QR** affiché sur le téléphone mobile de votre ami (**B**).
 - Votre ami (**B**) peut afficher le code QR sur son téléphone mobile en appuyant sur  > **Code QR** () dans l'**application Sena Motorcycles**.

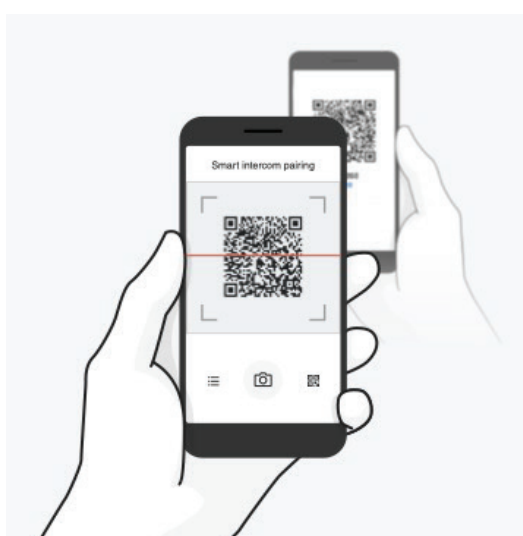

4. Cliquez sur **Enregistrer** et vérifiez que le couplage entre votre ami **(B)** et **vous-même (A)** a été correctement établi.
5. Appuyez sur **Scanner** (📷) et répétez les étapes 3 à 4 pour établir un couplage avec les **interlocuteurs (C)** et **(D)**.

Remarque : Smart Intercom Pairing (SIP) n'est pas compatible avec les produits Sena dotés de la technologie **Bluetooth 3.0** ou de toute version **antérieure**.

8.1.2 Utilisation du bouton

1. Maintenez les **molettes** des deux casques audio pendant **5 secondes** jusqu'à ce que vous entendiez une instruction vocale « **Couplage intercom** ».

Couplage du casque audio A avec le casque audio B

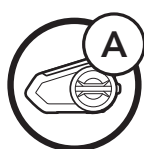

VOUS

et

=

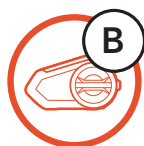

« Couplage intercom »



=

Le clignotement en rouge indique que **l'appareil est maintenant repérable.**



Le **50S** est automatiquement couplé avec un casque audio Sena.



=

Le clignotement en bleu du voyant DEL confirme que les **intercoms sont couplés.**

- Répétez l'étape 1 pour coupler avec les **interlocuteurs intercom C & D**.

Dernier arrivé, premier servi

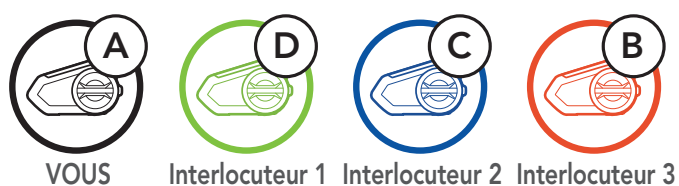
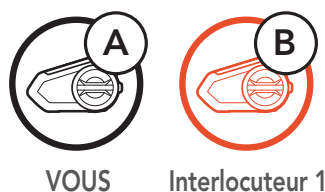

8.2 Intercom bidirectionnel

Vous pouvez commencer une conversation par intercom avec un interlocuteur intercom en appuyant sur la **molette**.

- Appuyez une fois pour **interlocuteur 1**.

Démarrer / Terminer avec interlocuteur 1

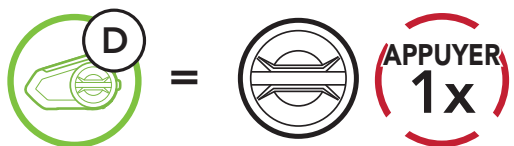

- Appuyez deux fois pour **Interlocuteur intercom 2**.

Démarrer / Terminer avec interlocuteur 2



- Appuyez trois fois pour **Interlocuteur intercom 3**.

Démarrer / Terminer avec interlocuteur 3



8.3 Intercom multidirectionnel

L'**intercom multidirectionnel** permet de réaliser des conversations de type appel en conférence avec jusqu'à trois **Interlocuteurs intercom** simultanément. Lorsqu'une conversation par **intercom multidirectionnel** est en cours, la connexion au téléphone mobile est temporairement interrompue. Toutefois, dès que l'**intercom multidirectionnel** se termine, la connexion du téléphone est rétablie.

8.3.1 Démarrer une conversation par intercom tridirectionnelle

Vous (A) pouvez établir une **conversation par intercom tridirectionnelle** avec deux autres **interlocuteurs intercom (B et C)** en établissant deux connexions simultanées par intercom.

1. Coupez votre casque audio (A) avec ceux de deux autres **interlocuteurs intercom (B & C)**.

Coupler avec interlocuteurs B et C

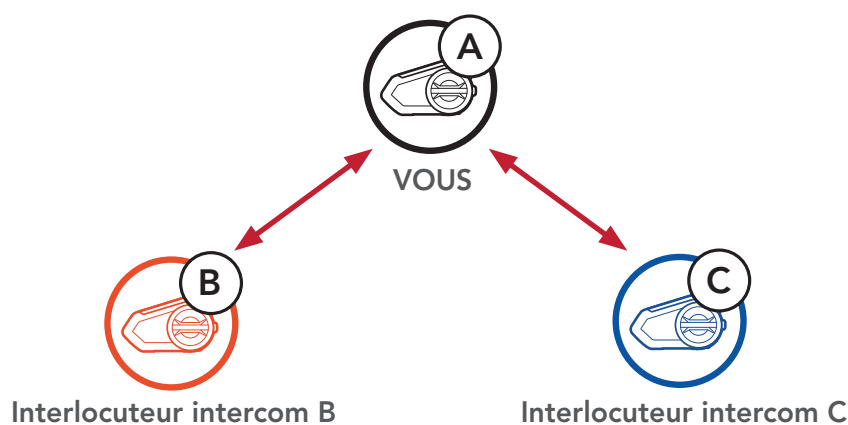

2. Démarrez une conversation par intercom avec l'un des deux participants. Par exemple, **vous (A)** pouvez entamer une conversation par intercom avec l'**interlocuteur intercom (B)**. Ou l'**interlocuteur intercom (B)** peut entamer une conversation par intercom avec **vous (A)**.

Démarrer une conversation Intercom avec l'interlocuteur B

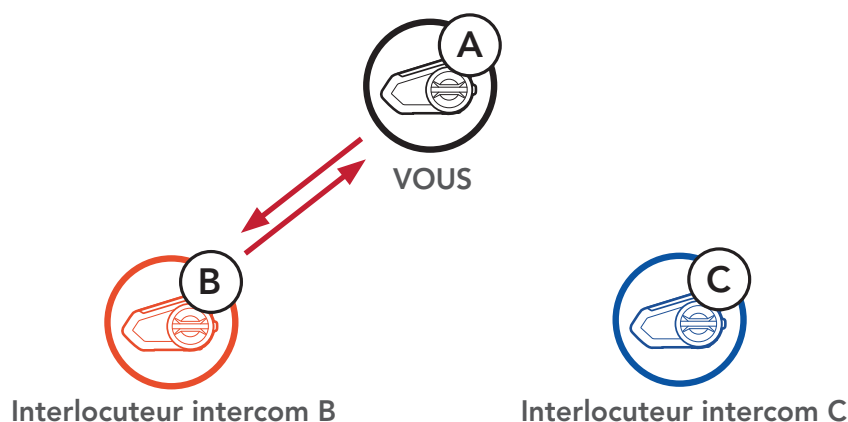

3. Ensuite, **vous (A)** pouvez alors appeler le second **interlocuteur intercom (C)** ou le second **interlocuteur intercom (C)** peut rejoindre la conversation par intercom en **vous (A)** appelant.

Démarrer une conversation Intercom avec l'interlocuteur C

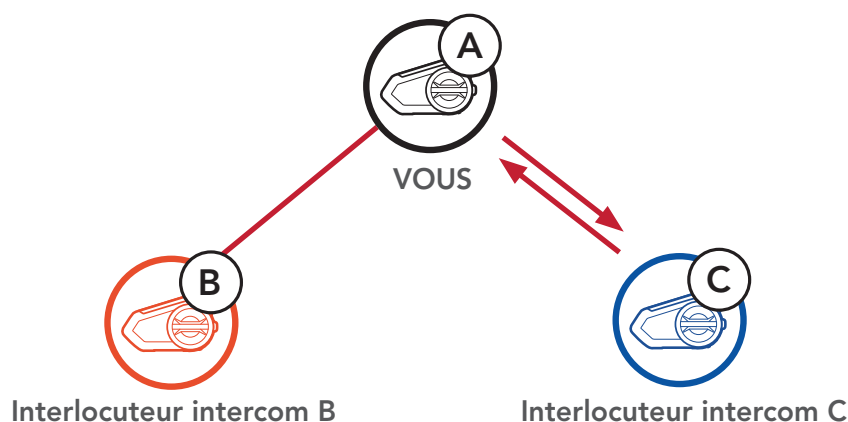

4. **Vous (A)** et vos deux **interlocuteurs intercom (B et C)** participez désormais à une **conversation par intercom tridirectionnelle**.

Conversation intercom tridirectionnelle

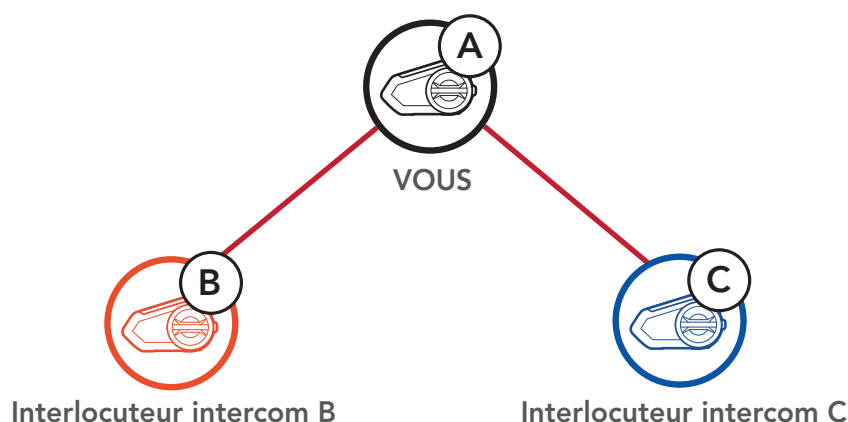

8.3.2 Démarrer une conversation par intercom quadridirectionnelle

Avec trois **Interlocuteurs intercom** connectés, un nouvel interlocuteur (**D**) peut la transformer en **conversation par intercom quadridirectionnelle** en lançant un appel intercom avec (**B**) ou (**C**).

Démarrage d'une conversation par intercom quadridirectionnelle

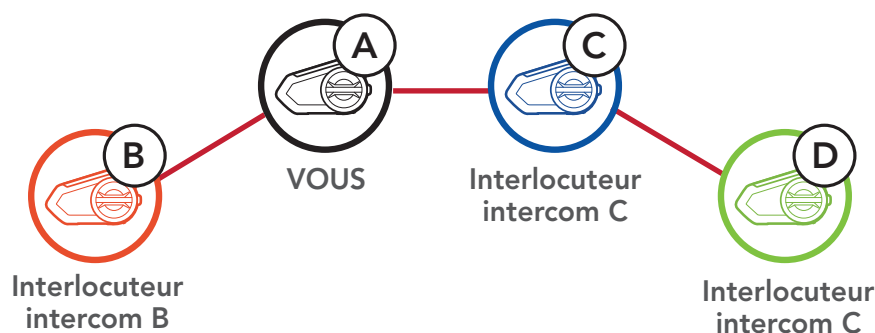

8.3.3 Interruption d'une conversation par intercom multidirectionnelle

1. Maintenez la **molette** appuyée pendant **1 seconde** jusqu'à ce que vous entendiez un bip qui met fin à toutes les connexions intercom.
2. Appuyez sur la **molette** pour vous déconnecter de votre premier **interlocuteur**. Appuyez deux fois sur la **molette** pour vous déconnecter de votre deuxième **interlocuteur**.

8.4 Conférence téléphonique tridirectionnelle avec interlocuteurs intercom

Vous pouvez établir une **conférence téléphonique tridirectionnelle** en ajoutant un **interlocuteur intercom** à l'appel en cours.

1. Lors d'un appel de téléphone portable, appuyez sur la **molette une fois, deux fois ou trois fois** pour inviter un de vos **interlocuteurs** à la conversation.

Inviter un interlocuteur à une conférence téléphonique

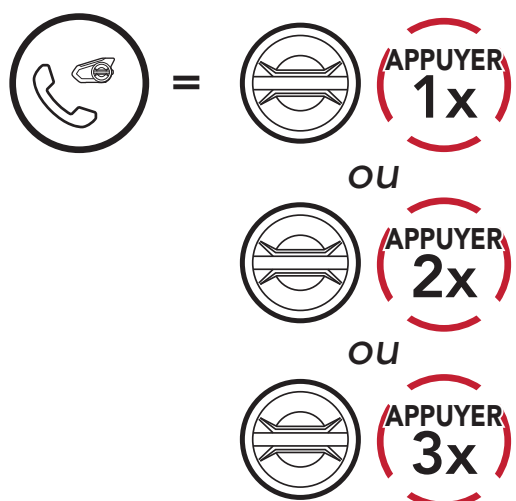

2. Pour déconnecter l'Intercom au cours d'une conférence téléphonique, appuyez sur la **molette une fois, deux fois ou trois fois**.

Déconnecter l'interlocuteur de la conférence

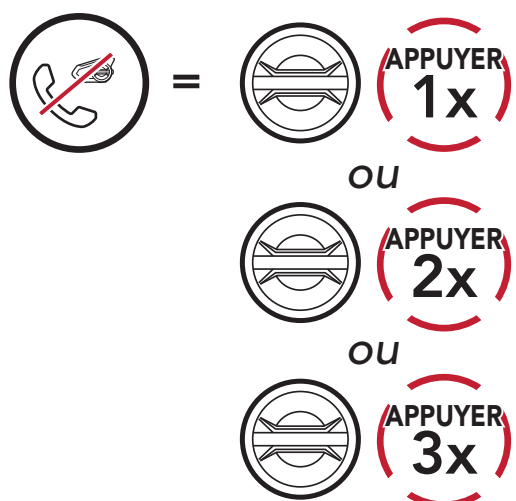

3. Pour déconnecter l'appel par téléphone mobile au cours d'une conférence téléphonique, appuyez sur le **bouton Téléphone**.

Terminer l'appel téléphonique de la conférence

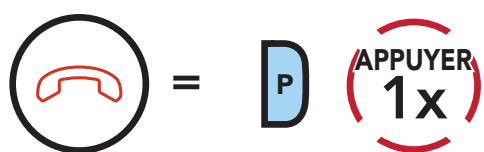

Remarque : lorsqu'un appel intercom entrant arrive pendant un appel de téléphone mobile, des bips doubles à fort volume retentissent.

8.5 Group intercom

La fonction **Group Intercom** vous permet de créer instantanément une **conversation par intercom multidirectionnelle** avec les trois autres casques audio les plus récemment couplés.

1. Accédez au couplage intercom avec maximum 3 casques audio avec lesquels vous souhaitez partager un **Group Intercom**.
2. Maintenez le **bouton du Mode Ambient** appuyé pendant **1 seconde** pour commencer le **Group Intercom**. La DEL se met à clignoter en vert et vous entendez l'instruction vocale « **Intercom de groupe** ».

Démarrer Group Intercom

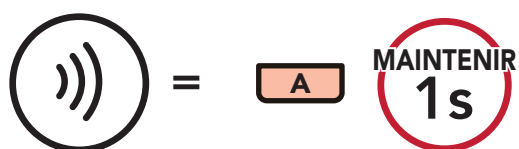

« *Intercom de groupe* »

3. Lorsque tous les casques audio sont connectés entre eux, une instruction vocale « **Groupe intercom connecté** » est émise sur chacun d'eux.



« *Groupe intercom connecté* »



= Voyant DEL vert clignotant

4. Pour mettre fin au **Group Intercom**, maintenez le **bouton du Mode Ambient** appuyé pendant **1 seconde** pendant le **Group Intercom**. Vous entendez alors l'instruction vocale « **Groupe intercom terminé** ».

Arrêter Group Intercom

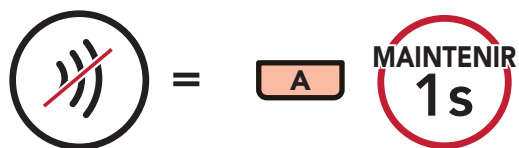

« *Groupe intercom terminé* »

8.6 Conférence Mesh Intercom avec interlocuteur Intercom Bluetooth

Les utilisateurs peuvent utiliser simultanément les fonctions **Intercom Bluetooth** et **Mesh Intercom**. Dans ce cas, il est recommandé de communiquer avec les casques audio Sena non-Mesh Intercom par le biais de la connexion **Intercom Bluetooth** et d'utiliser la connexion **Mesh Intercom** entre les casques audio Sena prenant en charge les fonctions **Intercom Bluetooth** et **Mesh Intercom**.

1. Appuyez sur le **bouton Mesh Intercom** pour activer la fonction **Mesh Intercom**.



2. Lorsque vous appuyez sur la **molette** pour entamer une conversation par intercom bidirectionnel avec le premier interlocuteur Intercom Bluetooth (B), celui-ci devra rejoindre la connexion **Mesh Intercom**.

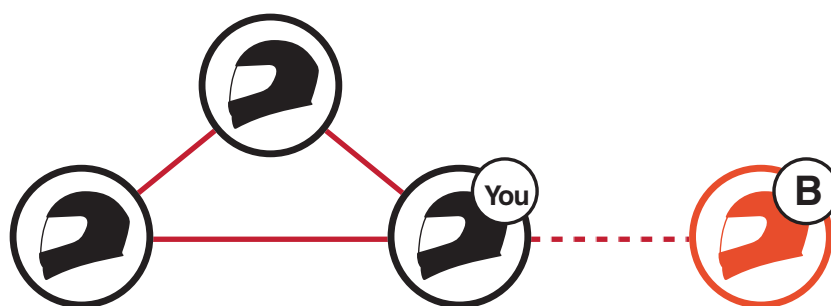

Mesh Intercom + Intercom bidirectionnel

3. Vous pouvez inviter jusqu'à trois interlocuteurs Intercom Bluetooth à rejoindre la connexion **Mesh Intercom**. Pour plus d'informations sur l'intercom multidirectionnel Bluetooth, reportez-vous à **la section 8.3 : « Intercom multidirectionnel »**. La qualité audio est réduite si vous vous connectez à deux ou plusieurs interlocuteurs Intercom Bluetooth alors que vous utilisez la fonction **Mesh Intercom**.

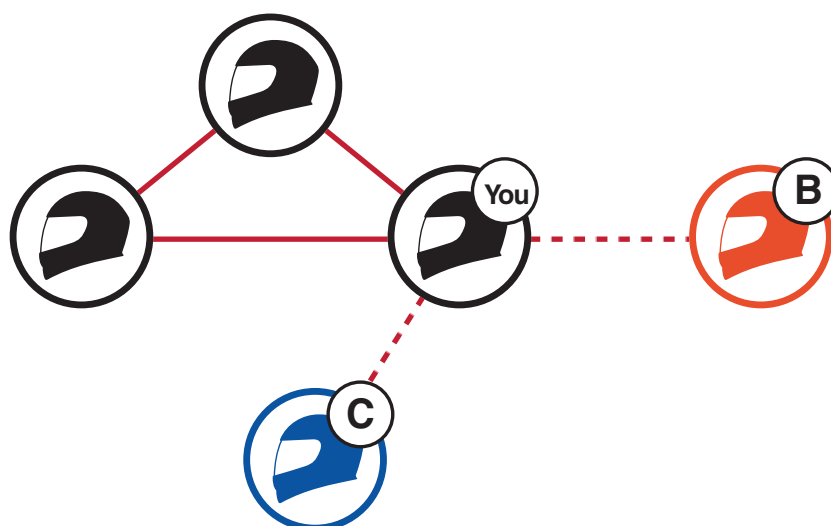

Mesh Intercom + Intercom tridirectionnel

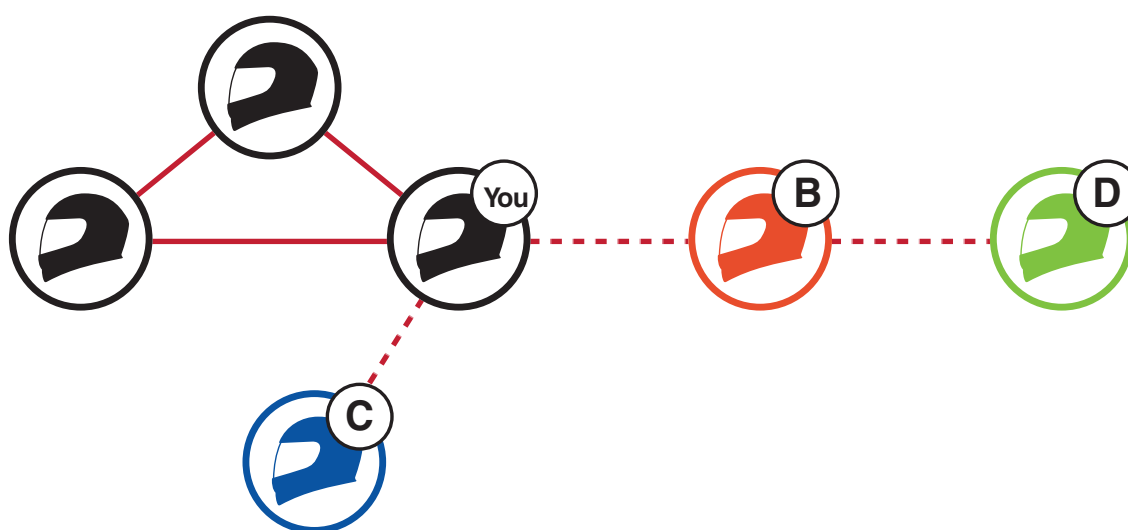

Mesh Intercom + Intercom quadridirectionnel

Remarque :

- Lors de l'ajout d'interlocuteurs Intercom Bluetooth à une connexion **Mesh Intercom**, veillez à ne pas générer de boucle fermée. Pour empêcher la génération d'une boucle fermée, l'interlocuteur Intercom Bluetooth (C) doit être connecté via l'**Intercom Bluetooth** à un seul autre utilisateur, vous ou B, à l'aide du **Mesh Intercom**.

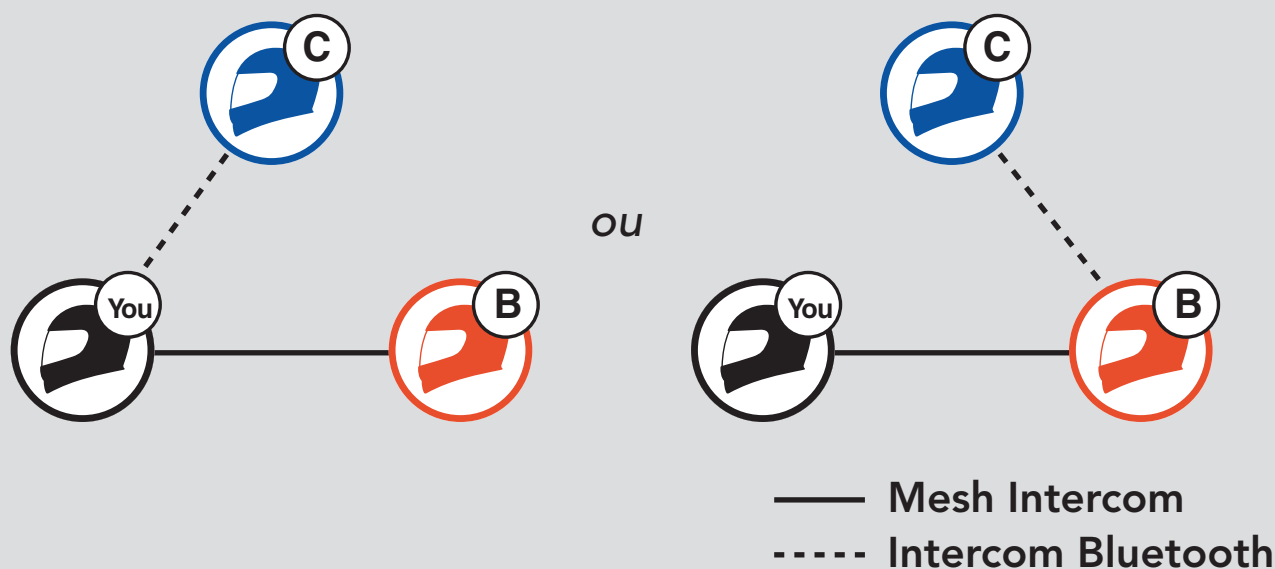

Si l'interlocuteur Intercom Bluetooth (C) se connecte via l'**Intercom Bluetooth** avec vous et B alors que vous utilisez la fonction **Mesh Intercom**, une boucle fermée est générée et vous risquez de subir de graves problèmes de bruit.

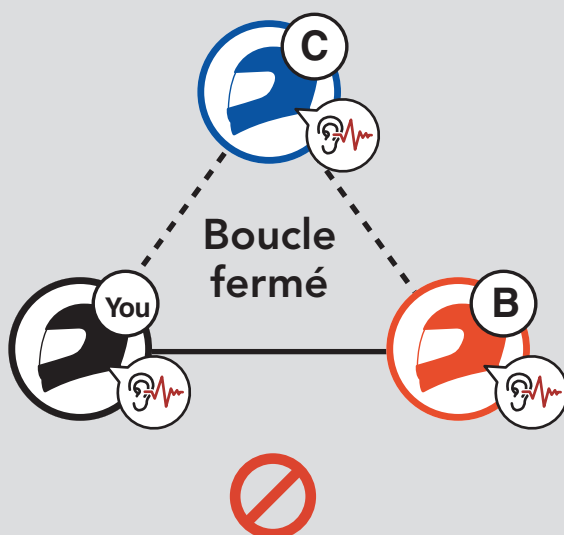

- Si vous entamez une conversation **Intercom Bluetooth** avec l'interlocuteur Intercom (B) lors d'une connexion **Mesh Intercom** avec l'interlocuteur Intercom (B), chacun entend l'instruction vocale « **Intercom privé Bluetooth** ». Vous et l'interlocuteur Intercom (B) devez uniquement communiquer via l'**Intercom privé Bluetooth** pour éviter de générer de boucle fermée.



Activez l'**Intercom Bluetooth**.



« *Intercom privé
Bluetooth* »

Lors de l'utilisation de l'**Intercom privé Bluetooth**, si vous ou l'interlocuteur Intercom (B) désactivez l'**Intercom privé Bluetooth**, la connexion **Mesh Intercom** s'active pour vous et l'interlocuteur Intercom (B). Ou, si vous ou l'interlocuteur Intercom (B) activez la connexion **Mesh Intercom**, celle-ci s'active pour vous et l'interlocuteur Intercom (B), et l'**Intercom privé Bluetooth** se désactive automatiquement.

8.7 Universal Intercom

Universal Intercom vous permet d'avoir des conversations par intercom avec des utilisateurs de casques audio Bluetooth d'autres fabricants que Sena. Vous pouvez coupler votre casque audio avec un seul casque audio d'autres fabricants que Sena à la fois. La distance de l'intercom dépend de la puissance du casque audio Bluetooth auquel il est connecté. Lorsqu'un casque audio Bluetooth d'autres fabricants que Sena est païré avec le casque audio Sena, si un autre appareil Bluetooth est **couplé via le couplage d'un Second Téléphone Mobile**, il est déconnecté.

1. Exécutez la fonction **Universal Intercom** dans le **Menu de configuration du casque audio**.

Accéder à Universal Intercom dans Configuration

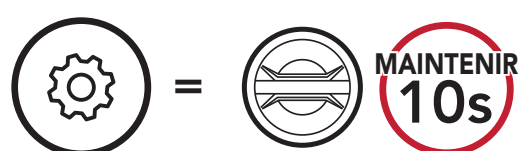

« Configuration »

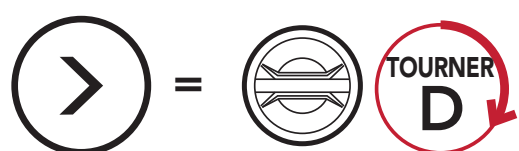

« Couplage intercom universel »

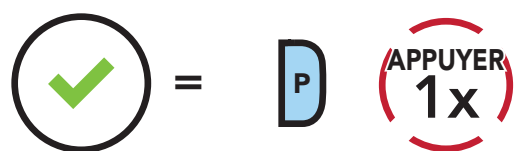

2. Mettez le casque audio Bluetooth d'un autre fabricant que Sena en mode de couplage. Le casque audio s'appariera automatiquement avec un casque audio Bluetooth d'autres fabricants que Sena.
3. Vous pouvez établir une communication **Intercom bidirectionnelle** ou **Intercom multidirectionnelle** avec jusqu'à trois **interlocuteurs intercom** à l'aide de casques audio d'autres fabricants que Sena en suivant les procédures décrites ci-dessous.

Exemple d'un Universal Intercom tridirectionnel

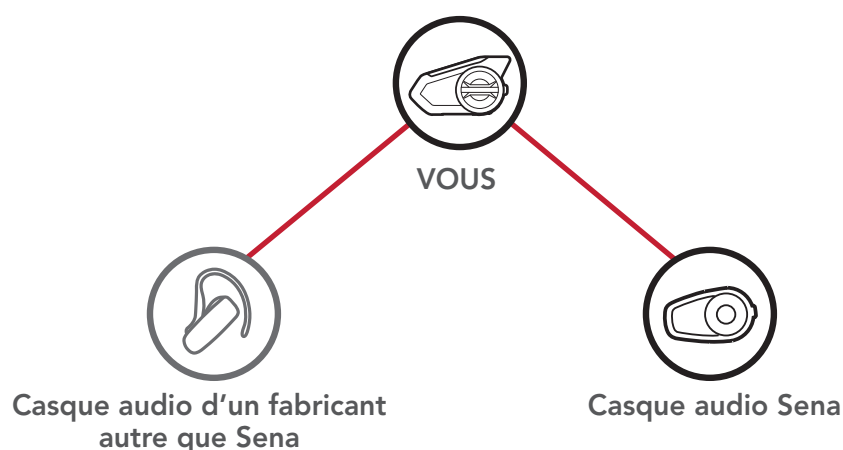

Exemple d'un Universal Intercom quadridirectionnel

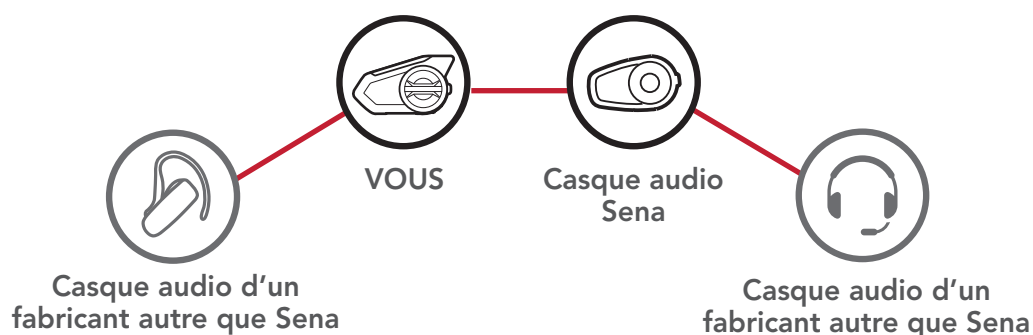

Remarque : certains casques audio provenant d'autres fabricants que Sena peuvent ne pas prendre en charge la connexion Universal Intercom à plusieurs.

8.8 Conférence par Mesh Intercom avec Interlocuteur Universal Intercom bidirectionnel

Les utilisateurs peuvent utiliser simultanément **Universal Intercom bidirectionnel** et la fonction **Mesh Intercom**. Dans ce cas, il est recommandé de communiquer avec un **casque audio d'un fabricant autre que Sena** via une connexion **Universal Intercom bidirectionnel** et d'utiliser **Mesh Intercom** entre les casques audio **50S**.

Lorsqu'il utilise **Mesh Intercom**, un utilisateur en **Open Mesh** ou en **Group Mesh** peut inclure un **Interlocuteur Universal Intercom**. Vous pouvez démarrer une conversation **Universal Intercom bidirectionnel** avec votre **interlocuteur Universal Intercom** pour l'inclure dans le **Mesh**.

9. UTILISATION DE LA RADIO FM

9.1 Allumer ou éteindre la radio FM

Allumer la radio FM

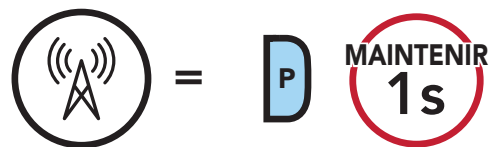

 « FM en marche »

Éteindre la radio FM

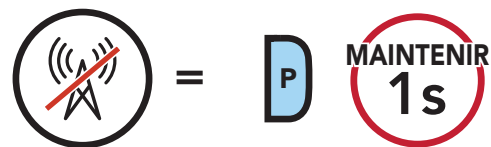

 « FM éteinte »

9.2 Recherche et enregistrement de stations de radio

La fonction « **Recherche** » recherche les stations de radio.

1. Rechercher des stations de radio.

Rechercher des stations vers l'avant

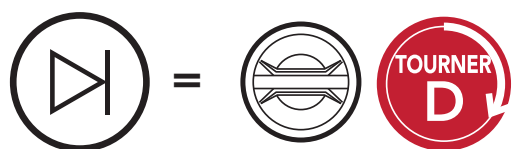

Rechercher des stations vers l'arrière

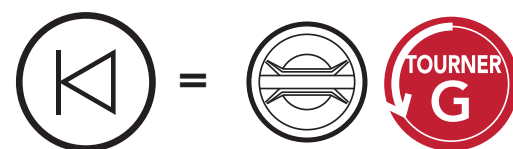

2. Enregistrer la station en cours.

Passer en mode sélection de présélection

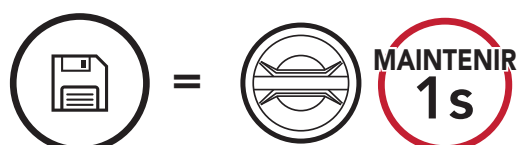

 « Présélection (#) »

3. Naviguer dans les présélections que vous souhaitez stocker.

Naviguer vers l'avant / vers l'arrière dans les stations présélectionnées



- Enregistrez la station sur le numéro présélectionné choisi ou supprimez la station de la mémoire.

Enregistrer la station sur un numéro présélectionné

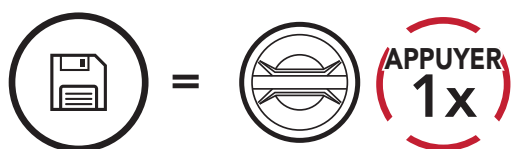

Supprimer la station de la mémoire

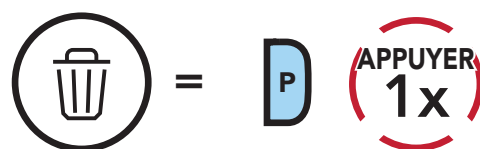

9.3 Balayage et enregistrement de stations de radio

La fonction « **Scan** » recherche automatiquement les stations de radio, en commençant par la fréquence de la station en cours dans l'ordre croissant.

- Balayer les stations.

Démarrer le balayage

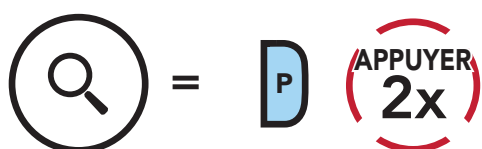

- Le tuner Sena effectue une pause sur chaque station qu'il trouve pendant **8 secondes** avant de passer à la suivante.
- Enregistrer la station en cours. La station est enregistrée sous le numéro de présélection suivant.

Enregistrer la station en cours

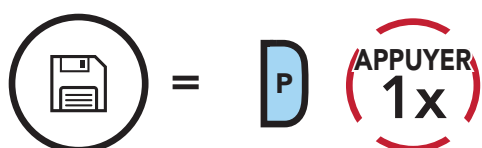

« Enregistrer la présélection (#) »

- Interrompre le balayage.

Interrompre le balayage

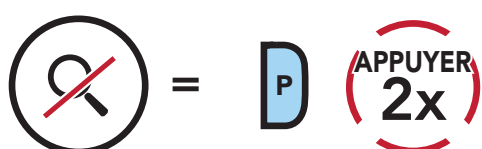

9.4 Présélection temporaire des stations

La fonction **Présélection temporaire** trouve et enregistre automatiquement les 10 stations de radio les plus proches sans changer les stations existantes.

1. Trouver et enregistrer automatiquement 10 stations.

Stations temporaires

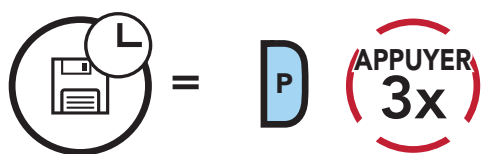

2. Les stations présélectionnées temporaires seront effacées lorsque le casque audio redémarre.

9.5 Navigation entre les stations présélectionnées

Les méthodes ci-dessus permettent d'enregistrer jusqu'à 10 stations de radio. Vous pouvez naviguer entre les stations enregistrées.

Naviguer dans les stations présélectionnées

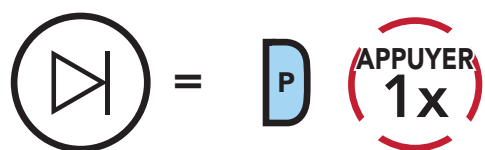

Remarque : vous pouvez utiliser le **Royal Enfield Device Manager** ou l'**application Sena Motorcycles** pour enregistrer les stations présélectionnées.

9.6 Sélection de la région

Vous pouvez sélectionner la gamme de fréquences FM du lieu où vous vous trouvez à partir du **Royal Enfield Device Manager** ou de l'**application Sena Motorcycles**. Avec la configuration de la région, vous pouvez optimiser la fonction de recherche pour éviter les gammes de fréquence qui ne sont pas nécessaires.

Région	Bande de fréquence	Pas
Monde	76,0 ~ 108,0 MHz	± 100 kHz
Amérique du Nord, Amérique du Sud et Australie	87,5 ~ 107,9 MHz	± 200 kHz
Asie et Europe	87,5 ~ 108,0 MHz	± 100 kHz
Japon	76,0 ~ 95,0 MHz	± 100 kHz

10. MODE AMBIANT

Vous pouvez entendre le son ambiant en dehors de votre casque en activant le **mode ambiant**.

Démarrer / Arrêter le mode ambiant

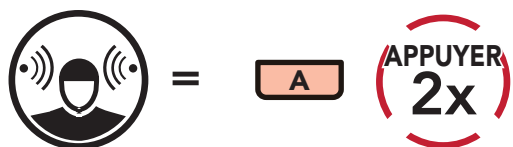

Remarque : le **Mode Ambiant** est prioritaire sur l'intercom, vous ne pouvez donc pas écouter de la musique ou participer à une conversation par intercom si le **Mode Ambiant** est activé.

11. COMMANDE VOCALE

La **Commande vocale** du casque audio vous permet d'opérer certaines opérations en utilisant simplement votre voix. Vous pouvez contrôler le casque audio complètement mains libres en utilisant la reconnaissance vocale. La commande vocale prend en charge les langues suivantes : **anglais, français, allemand, espagnol, italien, chinois, japonais et russe.**

Liste des commandes vocales

Statut du mode	Fonction	Commande vocale
Veille / Intercom Bluetooth / Mesh Intercom / Radio FM / Musique	Vérifiez la batterie	« Hey Sena, Vérifier la batterie »
	Augmenter le volume	« Hey Sena, Monte le son »
	Diminuer le volume	« Hey Sena, Baisse le son »
	Couplage téléphone	« Hey Sena, Couplage téléphone »
	Couplage Intercom Bluetooth	« Hey Sena, Couplage Intercom »
	Démarrer / Arrêter une conversation par Intercom Bluetooth	« Hey Sena, Intercom [un, deux, trois] »
Veille / Bluetooth Intercom / Radio FM / Musique	Allumer le Mesh Intercom	« Hey Sena, Allume le Mesh »
Mesh Intercom	Éteindre le Mesh Intercom	« Hey Sena, Éteins le Mesh »
	Groupe Mesh	« Hey Sena, Regroupement Mesh »
	Passer à Open Mesh	« Hey Sena, Open Mesh »
	Passer à Group Mesh	« Hey Sena, Group Mesh »
	Fin de l'Intercom Bluetooth et de l'Intercom Mesh	« Hey Sena, Éteins l'intercom »
Veille / Intercom Bluetooth / Mesh Intercom	Lire la musique	« Hey Sena, Allume la musique »

Statut du mode	Fonction	Commande vocale
Veille / Intercom / Mesh Intercom / Musique	Allumer la radio FM	« Hey Sena, Allume la radio »
Musique / Radio FM	<ul style="list-style-type: none"> • FM - Préréglage suivant • Musique - Piste suivante 	« Hey Sena, Suivant »
	<ul style="list-style-type: none"> • FM - Préréglage précédent • Musique - Piste précédente 	« Hey Sena, Précédent »
Musique	Mettre en pause la musique	« Hey Sena, Éteins la musique »
Radio FM	Éteindre la radio FM	« Hey Sena, Éteins la radio »
Répondre à un appel entrant		« Répondre »
Ignorer un appel entrant		« Ignorer »

Remarque :

- Vous pouvez définir une langue en utilisant la fonction **Langue du casque audio** dans l'**application Sena Motorcycles**.
- Si vous définissez une langue qui ne prend pas en charge les commandes vocales, la commande vocale fonctionnera uniquement en anglais.
- Vous pouvez voir la liste des commandes vocales dans une autre langue dans l'**application Sena Motorcycles**.
- Les performances de la **Commande vocale** peuvent varier en fonction des conditions environnementales, y compris la vitesse de conduite, le type de casque et le bruit ambiant. Pour améliorer les performances, minimisez le bruit causé par le vent sur le microphone en utilisant une grande bonnette de microphone et en fermant la visière.

12. COMMANDE VOCALE GoPro

Avant d'utiliser la **commande vocale GoPro**, vous devez coupler une caméra **GoPro** compatible pour la première fois.

- Modèle de caméra compatible : **HERO8 Black*** et tout modèle ultérieur

* Le modèle **HERO8 Black** a été commercialisé le 24 septembre 2019.

12.1 Connecter la caméra GoPro

1. Sélectionnez le menu **[Télécommande]** sur votre caméra **GoPro** pour activer le mode Couplage.
(Consultez le manuel d'utilisation de la caméra **GoPro** concernée.)
2. Exécutez le **Couplage GoPro** dans la **Configuration du casque audio**.

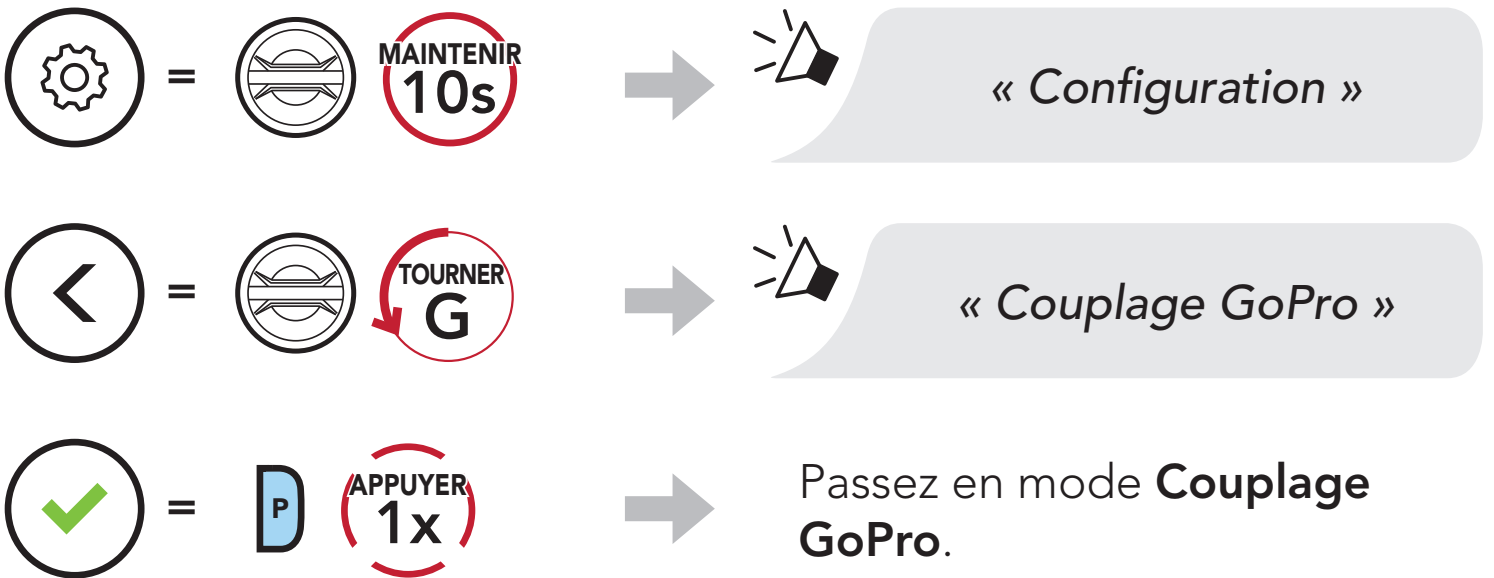

3. Le casque audio va être automatiquement couplé à la caméra **GoPro**.

12.2 Utiliser les commandes vocales GoPro

La **commande vocale GoPro** du casque audio vous permet d'opérer certaines opérations en utilisant simplement votre voix. Vous pouvez contrôler la caméra GoPro entièrement en mains libres grâce à la reconnaissance vocale. La **commande vocale GoPro** multilingue prend en charge les langues suivantes : anglais, français, allemand, espagnol, italien, chinois, japonais et russe.

Liste des commandes vocales GoPro

Statut du mode	Fonction	Commande vocale
Veille / Intercom Bluetooth / Mesh Intercom / Radio FM / Musique	Allumer la caméra	« GoPro, allume la caméra »
	Éteindre la caméra	« GoPro, éteins la caméra »
	Vérifier l'état de la caméra et de la batterie	« GoPro, vérifier la caméra »
	Démarrer le mode d'enregistrement	« GoPro, enregistrer vidéo »
	Arrêter le mode Enregistrement / Arrêter le mode Retardateur	« GoPro, arrêter vidéo »
	Démarrer la capture avec le dernier mode Retardateur utilisé	« GoPro, démarrer accéléré »
	Ajouter une balise HiLight à votre vidéo lors de l'enregistrement	« GoPro, HiLight »
	Prendre une seule photo	« GoPro, prendre photo »

Remarque :

- Vous pouvez définir une langue en utilisant la fonction **Langue du casque audio** dans l'**application Sena Motorcycles**.
- Si vous définissez une langue qui ne prend pas en charge les **commandes vocales GoPro**, la commande vocale fonctionnera uniquement en anglais.
- Vous pouvez afficher la liste des **commandes vocales GoPro** dans l'**application Sena Motorcycles**.
- Les performances des **commandes vocales GoPro** peuvent varier en fonction des conditions environnementales. Pour améliorer les performances, minimisez le bruit causé par le vent sur le microphone en utilisant une grande bonnette de microphone et en fermant la visière.

13. PRIORITÉ DE FONCTIONNEMENT ET MISES À JOUR DU MICROLOGICIEL

13.1 Priorité de fonctionnement

(haute priorité)	Mode ambient Téléphone mobile Intercom Mesh / Intercom Bluetooth Partage de musique par stéréo Bluetooth Radio FM
(basse priorité)	Musique en stéréo Bluetooth

Une fonction de priorité moindre est interrompue par une fonction de plus haute priorité. Par exemple, la musique en stéréo est interrompue par une **conversation par intercom** ; une **conversation par intercom** est interrompue par un appel entrant par téléphone mobile.

13.2 Mises à niveau du micrologiciel

Le casque audio prend en charge les mises à niveau du micrologiciel. Il existe deux méthodes de mise à niveau du micrologiciel.

13.2.1 Utilisation du WiFi Adapter

Vous pouvez mettre à niveau le micrologiciel à l'aide du **WiFi Adapter**. Vous pouvez installer automatiquement toute mise à jour de micrologiciel disponible sur votre casque audio via votre réseau sans fil. Consultez le **Guide de démarrage rapide WiFi Adapter** fourni.

13.2.2 Utilisation de Royal Enfield Device Manager

Vous pouvez mettre à niveau le micrologiciel à l'aide du logiciel **Royal Enfield Device Manager**.

Le **câble d'alimentation et de données USB (USB-C)** doit être connecté à votre PC pour mettre à niveau le micrologiciel à l'aide de **Royal Enfield Device Manager**.

Remarque :

- Le **câble d'alimentation et de données USB (USB-C)** n'est pas fourni.
- Ne connectez pas le **WiFi Adapter** à votre PC pour utiliser le logiciel **Royal Enfield Device Manager**.

Click Here to Visit <https://oem.sena.com/royal-enfield/>

14. CONFIGURATION DES PARAMÈTRES

14.1 Configuration des paramètres du casque audio

Accéder à Configuration



Naviguer entre les options de menu

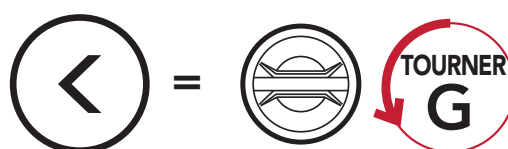
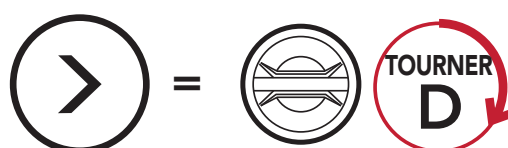

Activer ou Exécuter des options de menu

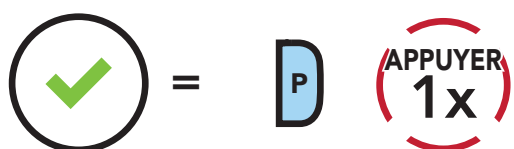

Menu de configuration du casque audio

Configuration vocale	Appuyer sur le bouton du téléphone
Annulation couplages	Exécuter
Couplage de la commande à distance	Exécuter
Couplage intercom universel	Exécuter
Couplage GoPro	Exécuter
Fermer	Exécuter

14.1.1 Annulation couplages

Annuler toutes les informations de couplage Bluetooth enregistrées dans le casque audio.

14.1.2 Couplage de la commande à distance

Vous pouvez commander à distance le casque audio à l'aide des appareils de commande à distance **Sena** (vendus séparément).

1. Allumez le casque audio et le périphérique de la commande à distance.
2. Exécuter le **Couplage de la commande à distance**.
3. Passez en mode couplage dans la commande à distance. Le casque audio se connecte automatiquement avec la commande à distance en mode de couplage.

14.2 Configuration des paramètres du logiciel

Vous pouvez modifier les paramètres du casque audio à l'aide du logiciel **Royal Enfield Device Manager** ou l'application **Sena Motorcycles**.



14.2.1 Appel Rapide

Vous pouvez assigner des numéros de téléphone à la fonction d'appel rapide pour passer des appels plus rapidement.

14.2.2 Réglage du canal (par défaut : canal 1)

Si la communication **Open Mesh** rencontre des interférences, car d'autres groupes utilisent aussi le **canal 1 (par défaut)**, changez de canal. Sélectionnez un canal entre 1 et 9.

14.2.3 Langue du casque audio

Vous pouvez sélectionner la langue de l'appareil. La langue sélectionnée est conservée même en cas de redémarrage du casque audio.

14.2.4 Contact au Mesh (par défaut : désactiver)

Si l'option **Contact au Mesh** est activée, le message de demande de contact au Mesh peut être envoyé ou reçu. Si l'option **Contact au Mesh** est désactivée, le message de demande de contact au Mesh ne peut pas être envoyé ou reçu.

14.2.5 Égaliseur audio (par défaut : Balance musique)

Augmentez ou réduisez le niveau de décibels des différentes plages de fréquences audio.

- La fonction **Balance musique** ajuste la réponse en fréquence pour obtenir l'équilibre le plus naturel possible entre les basses, les médiums et les aigus.
- La fonction **Musique améliorée** abaisse légèrement les fréquences des médiums.
- La fonction **Voix** augmente les fréquences des médiums de la voix humaine et élimine le bruit ambiant pour améliorer la clarté de la communication vocale.
- La fonction **Amplification des basses** augmente la gamme des basses de l'audio (130 Hz et moins).
- La fonction **Amplification des aigus** augmente la gamme des aigus de l'audio (6 kHz et plus).

14.2.6 Booster audio (par défaut : activé)

Le **Booster audio** permet d'augmenter le volume maximal total. Si le **Booster audio** est activé, l'égaliseur audio ne sera pas efficace au volume maximal et ne fonctionnera qu'en dessous du volume maximal. Si le **Booster audio** est désactivé, l'égaliseur audio fonctionnera dans toutes les plages de volume.

14.2.7 VOX téléphone (par défaut : activé)

Si cette fonction est activée, vous pouvez répondre à un appel entrant vocalement. Si la sonnerie d'un appel entrant retentit, vous pouvez répondre en disant simplement « **Bonjour** » à voix haute ou en soufflant de l'air sur le microphone. La fonction **VOX téléphone** est désactivée si vous êtes connecté à l'intercom. Si cette fonction est désactivée, vous devez appuyer sur la **molette** ou le **bouton du téléphone** pour répondre à l'appel.

14.2.8 VOX Intercom (par défaut : désactivé)

Si la fonction **VOX Intercom** est activée, vous pouvez entamer une conversation par intercom avec votre dernier interlocuteur connecté vocalement. Vous pouvez entamer une conversation par intercom en disant simplement « **Bonjour** » à voix haute ou en soufflant de l'air sur le microphone. Si vous avez initié une conversation par intercom vocalement, l'intercom s'arrête automatiquement lorsque vous et votre interlocuteur restez silencieux pendant 20 secondes. Cependant, si vous entamez manuellement une conversation par intercom en appuyant sur la **molette**, vous devez la quitter manuellement. Par contre, si vous avez initié une conversation par intercom vocalement et que vous l'interrompez manuellement en appuyant sur la **molette**, vous ne pouvez plus entamer une conversation par intercom vocalement. Dans ce cas, vous devez appuyer sur la **molette** pour redémarrer l'intercom. Cela évite les connexions par intercom non intentionnelles déclenchées par des bruits de vents forts. Après le redémarrage du casque audio, vous pouvez recommencer l'intercom par la voix.

14.2.9 Sensibilité VOX (par défaut : 3)

Sensibilité Vox permet de régler la sensibilité de la fonction Vox téléphone et de Vox Intercom. Le **niveau 5** est le niveau de sensibilité le plus élevé tandis que le **niveau 1** est le plus faible.

14.2.10 Intercom Bluetooth Audio Multitasking (par défaut : désactivé)

La fonction **Audio Multitasking (Intercom Bluetooth Audio Multitasking et Audio Multitasking du Mesh Intercom)** vous permet d'avoir une conversation par intercom tout en écoutant en même temps de la musique, une radio FM ou les instructions du GPS. La superposition audio se joue en arrière-plan avec un volume réduit chaque fois qu'il y a une conversation intercom et que vous voulez un retour au volume normal une fois que la conversation est terminée.

La fonction **Audio Multitasking du Mesh Intercom** est toujours **activée**.

Remarque :

- Pour que la fonction **Intercom Bluetooth Audio Multitasking** fonctionne correctement, vous devez éteindre et allumer le casque audio. **Redémarrez le casque audio.**
- La fonction **Intercom Bluetooth Audio Multitasking** est activée lors des conversations par intercom bidirectionnelles avec un casque audio prenant également en charge cette fonction.
- Il est possible que certains appareils GPS ne prennent pas en charge cette fonction.
- La fonction **Audio Multitasking** peut être configurée via les paramètres **Sensibilité de recouvrement de l'intercom audio** et **Gestion des volumes Audio Overlay**.

14.2.11 Sensibilité de recouvrement de l'intercom audio (par défaut : 3)

La musique, la radio FM et le volume GPS seront abaissés à jouer en arrière-fond, si vous parlez à l'Intercom pendant la lecture audio superposée. Vous pouvez régler la sensibilité intercom afin d'activer la musique en arrière-plan. Le **niveau 1** correspond à la sensibilité la plus faible et le **niveau 5** à la sensibilité la plus élevée.

Remarque : si votre voix n'est pas plus forte que la sensibilité du niveau sélectionné, l'audio superposé ne sera pas abaissé.

14.2.12 Gestion des volumes Audio Overlay (par défaut : désactivé)

La musique, la radio FM et l'audio GPS superposés sont en volume réduit lorsqu'une conversation par intercom est en cours. Si la fonction **Gestion des volumes Audio Overlay** est activée, le niveau du volume de la superposition audio ne sera pas réduit au cours d'une conversation par intercom.

14.2.13 Intercom HD (par défaut : activé)

La fonction **Intercom HD** améliore l'audio intercom bidirectionnel, d'une qualité normale à une qualité HD. La fonction **Intercom HD** est temporairement désactivée lorsque vous passez en mode intercom multidirectionnel. Si cette fonctionnalité est désactivée, l'audio de l'intercom bidirectionnel passera en qualité normale.

Remarque :

- La distance d'un **Intercom HD** est relativement plus courte que celle d'un intercom normal.
- La fonction **Intercom HD** est désactivée de manière temporaire si la fonction **Intercom Bluetooth Audio Multitasking** est activée.

14.2.14 Voix HD (par défaut : activé)

La fonction **Voix HD** vous permet de communiquer en haute définition lors de vos appels téléphoniques. Elle améliore la qualité audio pour des conversations téléphoniques au son clair et limpide.

Si cette fonction est activée, les appels téléphoniques entrants interrompent les conversations par intercom et aucun son n'est émis par le SR10 lors des conversations par intercom. Les conversations téléphoniques avec participants à trois intercoms ne sont pas possibles si la fonction **Voix HD** est activée.

Remarque :

- vérifiez la prise en charge de la fonction **Voix HD** auprès du fabricant de votre appareil Bluetooth qui sera connecté au casque audio.
- La fonction **Voix HD** est active uniquement lorsque la fonction **Intercom Bluetooth Audio Multitasking** est désactivée.

14.2.15 Contrôle du volume intelligent (par défaut : désactivé)

L'activation de la fonction **Contrôle du volume intelligent** permet de régler automatiquement le volume du haut-parleur en fonction du niveau des bruits ambiants. Vous pouvez l'activer en paramétrant la sensibilité sur **faible**, **moyen** ou **fort**.

14.2.16 Effet local (par défaut : désactivé)

La fonction **Effet local** vous permet d'entendre votre propre voix. Cela vous aide à équilibrer le niveau sonore de votre voix en fonction des bruits ambiants du casque moto. Si cette fonction est activée, vous pouvez vous entendre lors d'une conversation par intercom ou d'un appel téléphonique.

14.2.17 Assistant vocal (par défaut : activé)

Si l'**Assistant vocal** est activé, vous pouvez réactiver Siri ou Google Assistant à l'aide d'une commande vocale, telle que « Dis Siri » ou « OK Google ». Si vous ne souhaitez pas réactiver Siri ou Google Assistant à l'aide de votre voix, désactivez cette fonction.

14.2.18 Instructions vocales (par défaut : activé)

Vous pouvez désactiver les **instructions vocales** dans les paramètres de configuration du logiciel, mais les instructions vocales suivantes demeurent activées en permanence.

- Menu de configuration des paramètres du casque audio, indicateur du niveau de charge de la batterie, appel rapide, fonctions radio FM

14.2.19 Paramètre RDS AF (par défaut : désactivé)

RDS (Radio Data System, système de données radio) AF (Alternative Frequency, fréquence de remplacement) Ce paramètre permet au récepteur de se régler sur la seconde fréquence lorsque le premier signal devient trop faible. Si le système RDS AF est activé sur le récepteur, une station de radio disposant de plusieurs fréquences peut être utilisée.

14.2.20 Fréquence FM (par défaut : activé)

Lorsque la **Fréquence FM** est active, les fréquences des stations FM sont données par des instructions vocales dès que vous choisissez une station présélectionnée.

Lorsque la **Fréquence FM** est désactivée, les instructions vocales n'indiquent pas les fréquences des stations présélectionnées.

14.2.21 Advanced Noise Control™ (par défaut : activé)

La fonction **Advanced Noise Control** permet d'atténuer le bruit de fond lors d'une conversation par intercom. Lorsque la fonction est désactivée, le bruit de fond s'entend aussi bien que votre voix pendant la conversation par intercom.

15. DÉPANNAGE

Veillez visiter le site <https://oem.sena.com/royal-enfield/> pour consulter les réponses aux questions fréquemment posées. Cette section détaillée de la FAQ en ligne traite du dépannage, illustre des études de cas et contient des conseils sur l'utilisation du casque audio.

[Click Here to Visit https://oem.sena.com/royal-enfield/](https://oem.sena.com/royal-enfield/)

15.1 Réinitialisation par défaut

Lorsque le casque audio ne fonctionne pas correctement, vous pouvez facilement réinitialiser l'appareil :

1. Repérez le **bouton de réinitialisation en trou d'épingle** ci-dessous à l'arrière du module principal.
2. Insérez doucement un trombone dans le trou et appuyez sur le **bouton de réinitialisation en trou d'épingle** avec une légère pression.

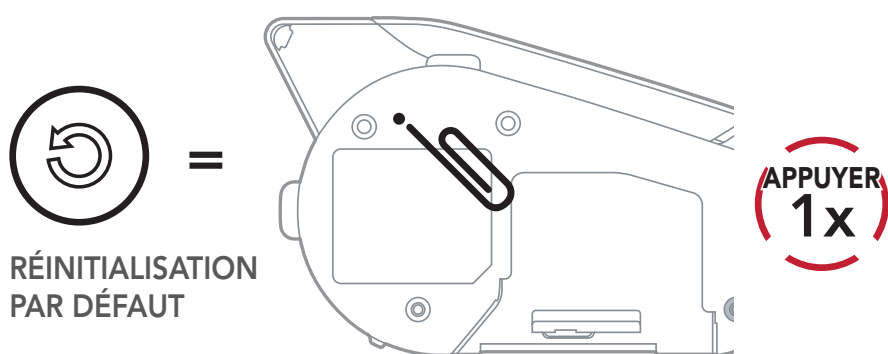

3. Le casque audio s'éteindra.

Remarque : la **réinitialisation par défaut** ne restaure pas le casque audio à ses paramètres d'usine.

15.2 Réinitialisation

Pour effacer tous vos réglages et recommencer à zéro, le casque audio peut être restauré aux paramètres d'usine à l'aide de la fonction **Réinitialisation**.

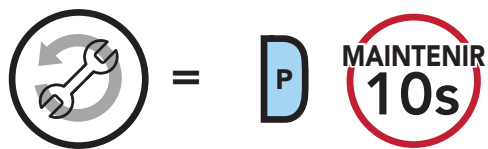

« Réinitialisation »

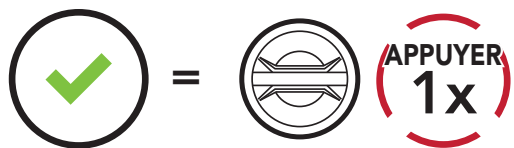
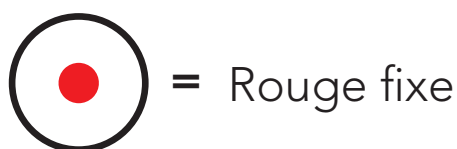

« Réinitialisation, au revoir »

Remarque : si vous appuyez sur le **bouton du téléphone** ou si vous n'appuyez pas sur la **molette** dans les **5 secondes**, la tentative de réinitialisation est annulée et le casque audio retourne en mode veille. Vous entendez alors l'instruction vocale « **Annulée** ».