

ROYAL ENFIELD

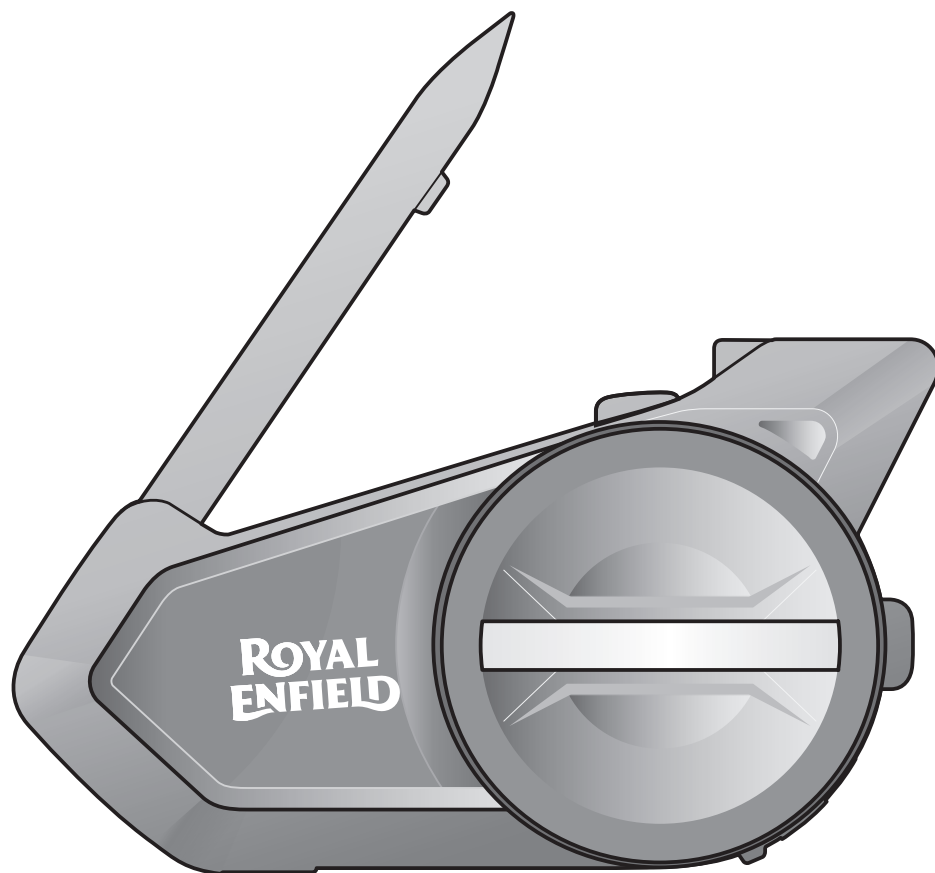

SOS

MOTORCYCLE BLUETOOTH®
COMMUNICATION SYSTEM
WITH MESH INTERCOM™

— SOUND BY —
harman/kardon®

BENUTZERHANDBUCH

Version 2.5.0

GERMAN

INHALT

| | | |
|-----------|--|-----------|
| 1. | ÜBER DAS BLUETOOTH-KOMMUNIKATIONSSYSTEM MIT MESH INTERCOM™ FÜR MOTORRÄDER | 7 |
| <hr/> | | |
| 1.1 | Produktdetails | 7 |
| 1.1.1 | Headset-Haupteinheit | 7 |
| 1.1.2 | Kit für Universal-Klemmeinheit | 7 |
| 1.2 | Lieferumfang | 8 |
| 2. | INSTALLATION DES HEADSETS AN IHREM HELM | 9 |
| <hr/> | | |
| 2.1 | Helminstallation | 9 |
| 2.2 | Verwenden des selbstklebenden Befestigungsadapters | 10 |
| 2.3 | Mikrofon umschalten | 12 |
| 2.3.1 | Kabelgebundenes Bügel-Mikrofon | 12 |
| 2.3.2 | Kabelgebundenes Mikrofon | 13 |
| 2.4 | Ohrhörer | 13 |
| 2.5 | Externe Mesh Intercom-Antenne | 13 |
| 3. | ERSTE SCHRITTE | 14 |
| <hr/> | | |
| 3.1 | Taste | 14 |
| 3.2 | Herunterladbare Sena-Software | 14 |
| 3.2.1 | App Sena Motorcycles | 14 |
| 3.2.2 | Royal Enfield Device Manager | 15 |
| 3.3 | Legende | 15 |
| 3.4 | Ein- und Ausschalten | 16 |
| 3.5 | Laden | 16 |
| 3.6 | Überprüfung des Akkuladezustands | 17 |
| 3.7 | Lautstärkeregelung | 17 |

| | | |
|-----------|--|-----------|
| 4. | KOPPELN DES HEADSETS MIT ANDEREN BLUETOOTH-GERÄTEN | 18 |
| 4.1 | Handy koppeln | 18 |
| 4.1.1 | Erste Kopplung des 50S | 18 |
| 4.1.2 | Kopplung, wenn das 50S ausgeschaltet ist | 19 |
| 4.1.3 | Kopplung, wenn das 50S eingeschaltet ist | 20 |
| 4.2 | Kopplung des zweiten Handys | 20 |
| 4.3 | Erweiterte selektive Kopplung: Kopplung unter Verwendung eines bestimmten Profils (HFP oder A2DP Stereo) | 21 |
| 4.3.1 | Handy-Kopplung: Freisprechprofil | 21 |
| 4.3.2 | Medien-Kopplung: A2DP-Profil | 22 |
| 4.4 | Kopplung des GPS | 23 |
| 5. | VERWENDEN EINES MOBILTELEFONS | 24 |
| 5.1 | Tätigen und Annehmen von Anrufen | 24 |
| 5.2 | Siri und Google Assistant | 24 |
| 5.3 | Kurzwahl | 25 |
| 5.3.1 | Kurzwahlnummern zuweisen | 25 |
| 5.3.2 | Kurzwahlnummern verwenden | 25 |
| 6. | STEREO-MUSIK | 26 |
| 6.1 | Wiedergabe von Musik mit Bluetooth-Geräten | 26 |
| 6.2 | Gemeinsam Musik hören | 27 |
| 7. | MESH INTERCOM | 28 |
| 7.1 | Was ist Mesh Intercom? | 28 |
| 7.1.1 | Open Mesh | 29 |
| 7.1.2 | Group Mesh | 30 |
| 7.2 | Mesh Intercom starten | 30 |
| 7.3 | Mesh in Open Mesh verwenden | 30 |
| 7.3.1 | Kanaleinstellungen (standardmäßig Kanal 1) | 31 |

| | | |
|------------|---|-----------|
| 7.4 | Mesh in Group Mesh verwenden | 32 |
| 7.4.1 | Group Mesh erstellen | 32 |
| 7.4.2 | Bestehendem Group Mesh beitreten | 33 |
| 7.5 | Mikrofon aktivieren oder deaktivieren (standardmäßig aktiviert) | 35 |
| 7.6 | Zwischen Open Mesh und Group Mesh wechseln | 35 |
| 7.7 | Mesh-Kontaktanfrage | 36 |
| 7.8 | Mesh zurücksetzen | 36 |
| 8. | BLUETOOTH-SPRECHANLAGE | 37 |
| <hr/> | | |
| 8.1 | Kopplung der Sprechanlage | 37 |
| 8.1.1 | Mit Smart Intercom Pairing (SIP) | 37 |
| 8.1.2 | Mit der Taste | 38 |
| 8.2 | Zwei-Wege-Sprechanlage | 39 |
| 8.3 | Mehrweg-Sprechanlage | 40 |
| 8.3.1 | Beginnen einer Drei-Wege-Kommunikation über die Sprechanlage | 40 |
| 8.3.2 | Vier-Wege-Kommunikation über die Sprechanlage beginnen | 41 |
| 8.3.3 | Mehrwege-Gespräch über die Sprechanlage beenden | 42 |
| 8.4 | Drei-Wege-Telefonkonferenz über die Sprechanlage | 42 |
| 8.5 | Group Intercom | 43 |
| 8.6 | Mesh Intercom-Konferenz mit Bluetooth-Sprechanlagen-Teilnehmern | 44 |
| 8.7 | Universal Intercom | 48 |
| 8.8 | Mesh Intercom-Konferenz mit Teilnehmer einer Zwei-Wege-Kommunikation über Universal Intercom | 49 |

| | | |
|------------|---|-----------|
| 9. | VERWENDEN DES FM-RADIOS | 50 |
| 9.1 | FM-Radio ein-/ausschalten | 50 |
| 9.2 | Durchführen des Sendersuchlaufs und Speichern der Radiosender | 50 |
| 9.3 | Radiosender suchen und speichern | 51 |
| 9.4 | Vorläufige Sendervoreinstellung | 52 |
| 9.5 | Navigieren zwischen voreingestellten Sendern | 52 |
| 9.6 | Auswahl der Region | 52 |
| 10. | UMGEBUNGSMODUS | 53 |
| 11. | SPRACHBEFEHL | 54 |
| 12. | GoPro-SPRACHBEFEHL | 56 |
| 12.1 | GoPro-Kamera verbinden | 56 |
| 12.2 | GoPro-Sprachbefehle verwenden | 57 |
| 13. | FUNKTIONSPRIORITÄT UND FIRMWARE-AKTUALISIERUNGEN | 58 |
| 13.1 | Funktionspriorität | 58 |
| 13.2 | Firmware-Aktualisierung | 58 |
| 13.2.1 | Mit dem WiFi Adapter | 58 |
| 13.2.2 | Mit dem Royal Enfield Device Manager | 59 |
| 14. | KONFIGURATION | 60 |
| 14.1 | Headset-Konfiguration | 60 |
| 14.1.1 | Alle Kopplungen löschen | 60 |
| 14.1.2 | Fernbedienung koppeln | 61 |

| | |
|--|-----------|
| 14.2 Software-Konfiguration | 61 |
| 14.2.1 Kurzwahl | 61 |
| 14.2.2 Kanaleinstellungen (standardmäßig Kanal 1) | 61 |
| 14.2.3 Headset-Sprache | 61 |
| 14.2.4 Mesh-Kontakt (standardmäßig deaktiviert) | 61 |
| 14.2.5 Audio-Equalizer (standardmäßig Musikbalance) | 62 |
| 14.2.6 Audio-Boost (standardmäßig aktiviert) | 62 |
| 14.2.7 VOX-Telefon (standardmäßig aktiviert) | 62 |
| 14.2.8 VOX-Sprechanlage (standardmäßig deaktiviert) | 63 |
| 14.2.9 VOX-Empfindlichkeit (standardmäßig: 3) | 63 |
| 14.2.10 Bluetooth-Sprechanlage Audio Multitasking (standardmäßig deaktiviert) | 63 |
| 14.2.11 Empfindlichkeit der Sprechanlagenüberlagerung (standardmäßig: 3) | 64 |
| 14.2.12 Lautstärkenverwaltung von Audio Overlay (standardmäßig deaktiviert) | 64 |
| 14.2.13 HD-Sprechanlage (standardmäßig aktiviert) | 65 |
| 14.2.14 HD Voice (standardmäßig aktiviert) | 65 |
| 14.2.15 Intelligente Lautstärkesteuerung (standardmäßig deaktiviert) | 65 |
| 14.2.16 Eigenecho (standardmäßig deaktiviert) | 66 |
| 14.2.17 Sprachassistent (standardmäßig aktiviert) | 66 |
| 14.2.18 Sprachansage (standardmäßig aktiviert) | 66 |
| 14.2.19 RDS AF-Einstellung (standardmäßig deaktiviert) | 66 |
| 14.2.20 FM-Senderinfo (standardmäßig aktiviert) | 66 |
| 14.2.21 Advanced Noise Control™ (standardmäßig aktiviert) | 66 |
| 15. FEHLERSUCHE | 67 |
| 15.1 Reset bei Fehlfunktion | 67 |
| 15.2 Zurücksetzen | 68 |

1. ÜBER DAS BLUETOOTH-KOMMUNIKATIONSSYSTEM MIT MESH INTERCOM™ FÜR MOTORRÄDER

1.1 Produktdetails

1.1.1 Headset-Haupteinheit

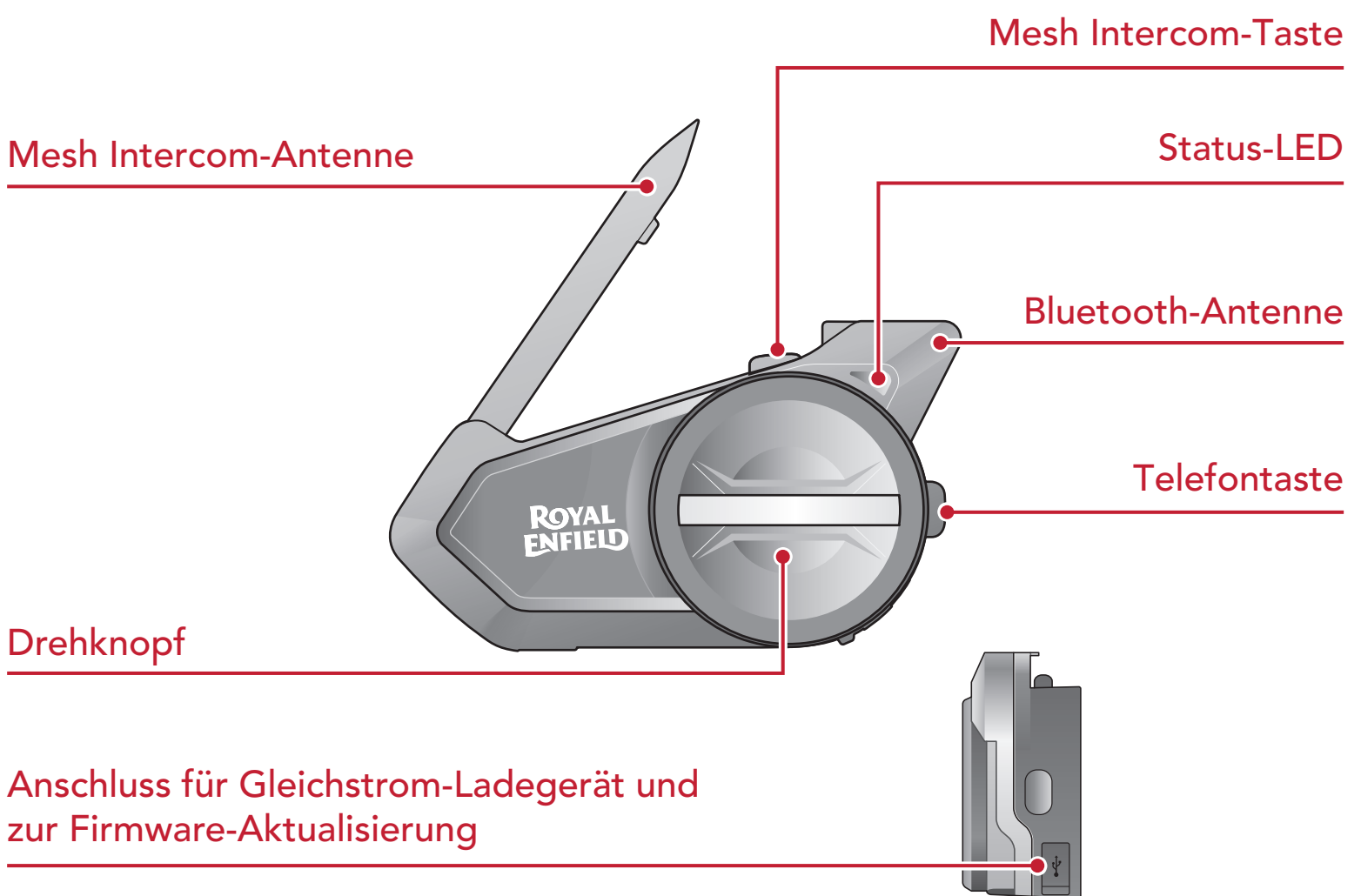

1.1.2 Kit für Universal-Klemmeinheit

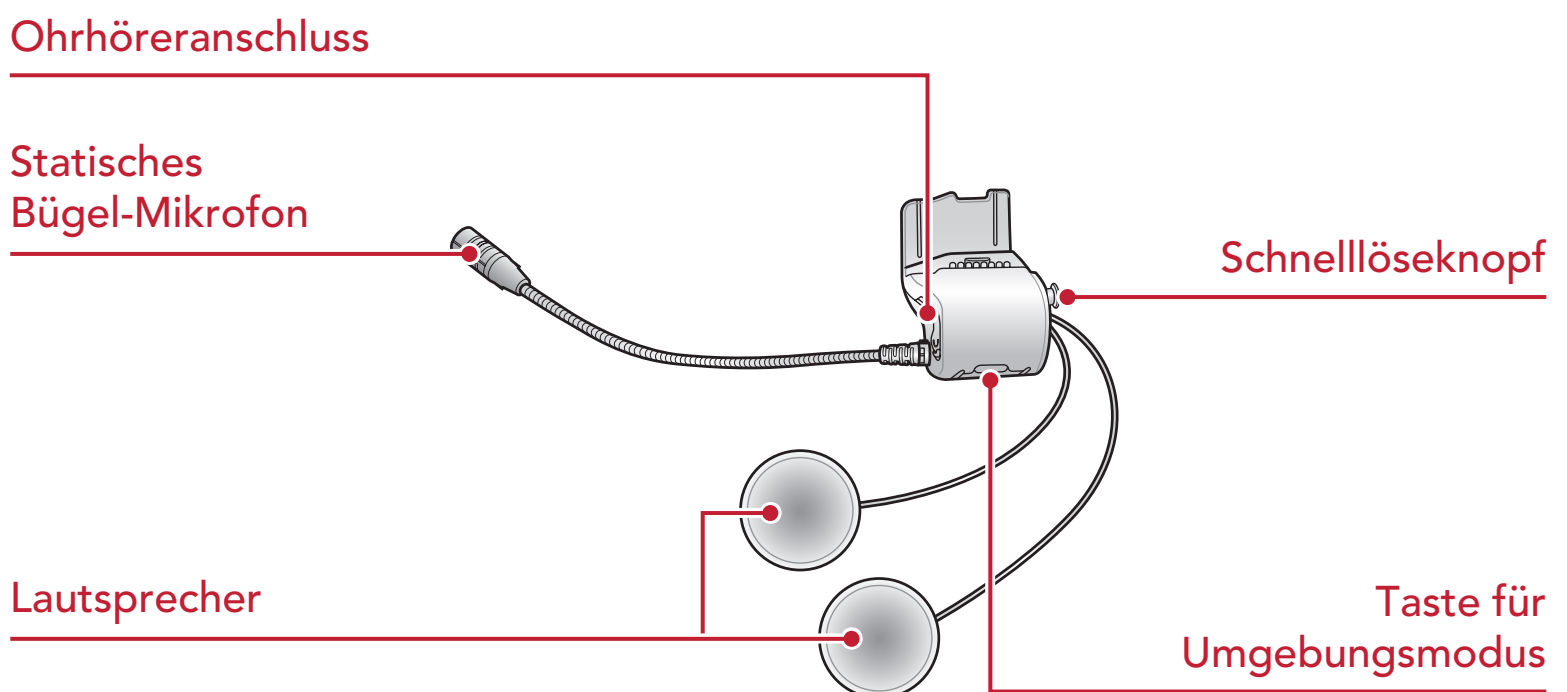

1.2 Lieferumfang

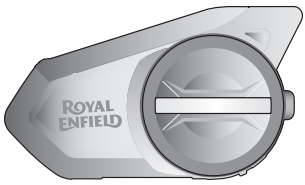

Headset-Haupteinheit

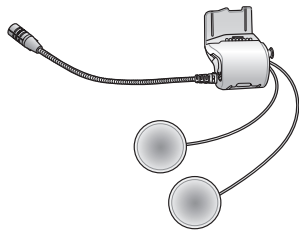

Universal-Klemmeinheit für Helme



Kabelgebundenes Bügel-Mikrofon



Kabelgebundenes Mikrofon

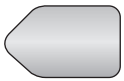

Klettverschluss zur Befestigung des Bügel-Mikrofons



Klettverschluss zur Befestigung des kabelgebundenen Mikrofons

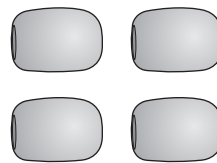

Mikrofonaufsätze

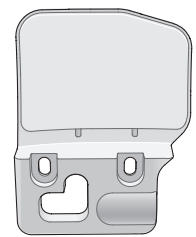

Selbstklebender Befestigungsadapter

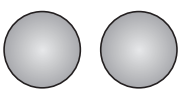

Lautsprecherpolster

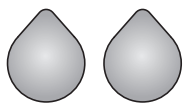

Klettverschlüsse für Befestigung der Lautsprecher

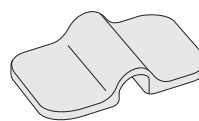

Bügel-Mikrofon-Halterung



Klettverschlüsse für Befestigung der Halterung

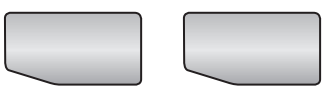

Gummipolster



Inbusschlüssel

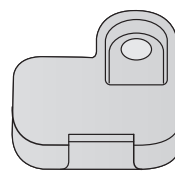

Portabdeckung der Lautsprecher

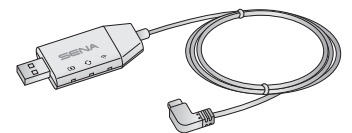

WiFi Adapter

2. INSTALLATION DES HEADSETS AN IHREM HELM

2.1 Helminstallation

Um das Headset sicher am Helm zu installieren, folgen Sie bitte der folgenden Prozedur.

1. Positionieren Sie die Rückplatte der Klemmeinheit zwischen die Innenpolsterung und Außenschale des Helms und ziehen Sie die zwei Schrauben an.

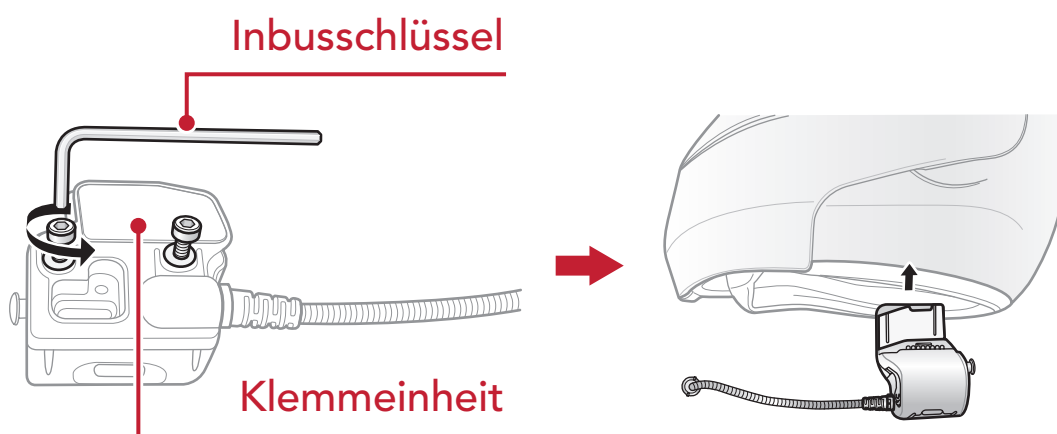

Hinweis: Je nach Größe und Form Ihres Helms müssen Sie gegebenenfalls die Dicke des Gummipolsters zwischen den Klemmplatten ändern, indem Sie die zwei zusätzlichen Gummipolster in der Box nutzen. Um die allgemeine Dicke zu erhöhen, befestigen Sie da dünnere am original Gummipolster oder ersetzen Sie das original Gummipolster mit einem dickeren.

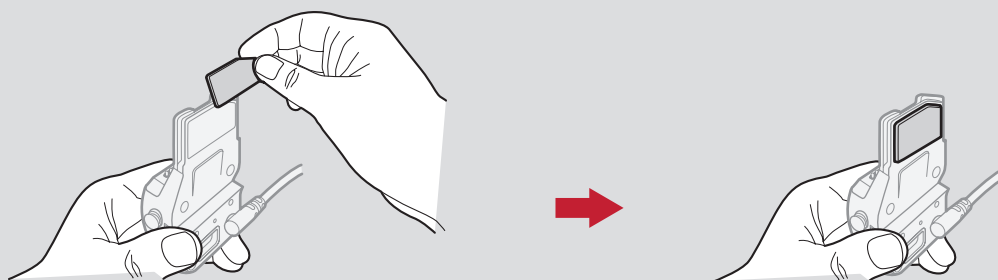

2. Platzieren Sie die Helmlautsprecher mit den Klettverschlüssen zentriert vor Ihren Ohren in den Ohrsparungen der Helmpolsterung. Wenn der Helm über tiefe Aussparungen für die Ohren verfügt, können Sie die Lautsprecher mit Hilfe der Lautsprecherpolster näher an die Ohren positionieren.

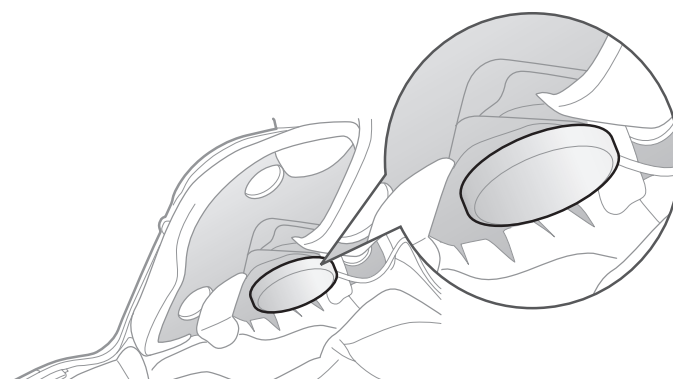

Hinweis: Vergewissern Sie sich, dass sich das Mikrofon dicht vor Ihrem Mund befindet, wenn Sie den Helm tragen.

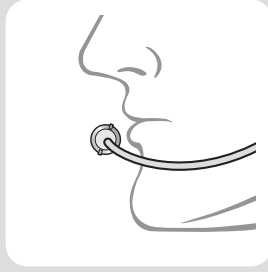

3. Befestigen Sie die Headset-Haupteinheit an die Klemmeinheit. Schieben Sie die Haupteinheit runter auf die Klemmeinheit bis es richtig in den unteren Teil der Klemmeinheit einrastet.



4. Um die Haupteinheit von der Klemmeinheit zu entfernen, klicken Sie auf den Schnelllöseknopf und schieben die Klemmeinheit ab.

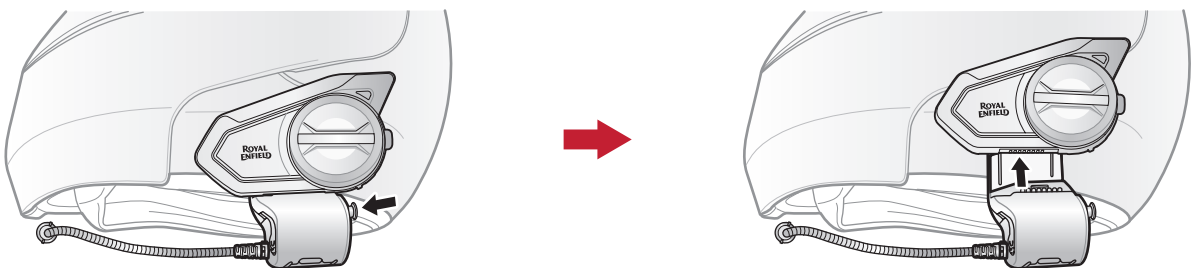

2.2 Verwenden des selbstklebenden Befestigungsadapters

Falls sich aus irgendeinem Grund die Klemmeinheit nicht am Helm montieren lässt, können Sie sie mithilfe des selbstklebenden Befestigungsadapters die Klemmeinheit an der Außenseite des Helms befestigen.

1. Entfernen Sie die Spracheinheit.

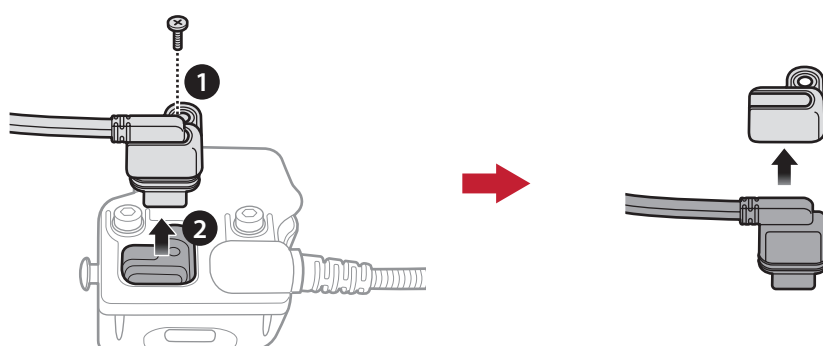

2. Entfernen Sie die Rückseite.

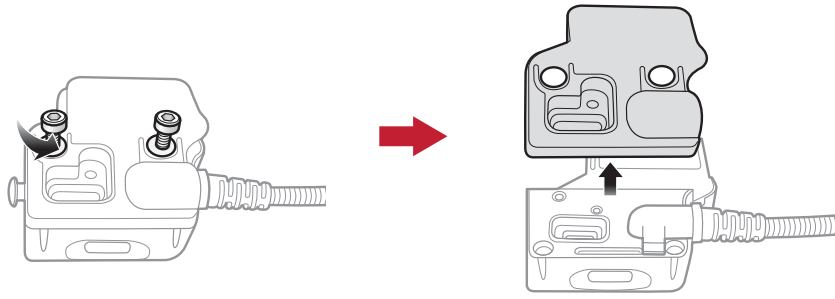

3. Entfernen Sie das Gummipolster und ersetzen dieses mit einem dickeren Gummipolster, welches in der Verpackung enthalten ist.

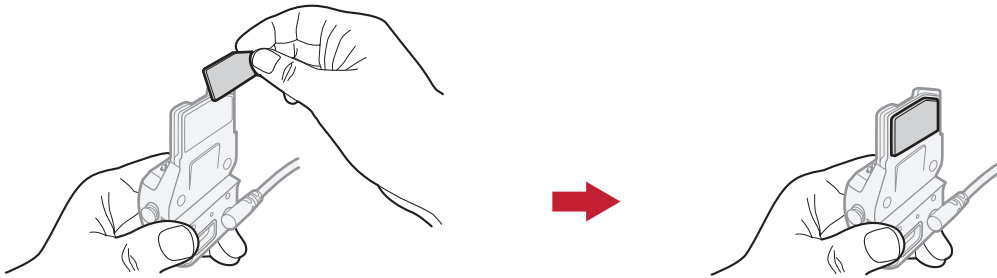

4. Haken Sie den Adapter an die Klemmeinheit an und schrauben Sie den klebenden Außenadapter an die Klemmeinheit an.

5. Verbinden Sie erneut das Lautsprecherkabel mit dem Lautsprecheranschluß.

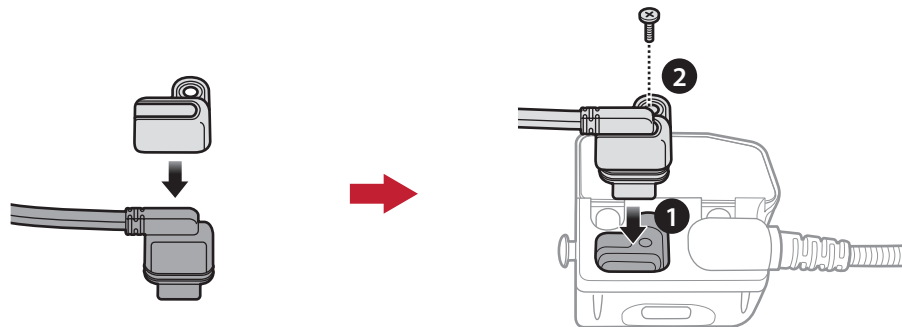

6. Säubern Sie die Oberfläche einer geeigneten Stelle am Helm mit einem feuchten Tuch, um die Einheit zu befestigen und lassen Sie die Stelle gut trocknen.

7. Ziehen Sie die Schutzfolie der Klebefläche des Adapters ab und befestigen Sie sie auf der gesäuberten Oberfläche am Helm.

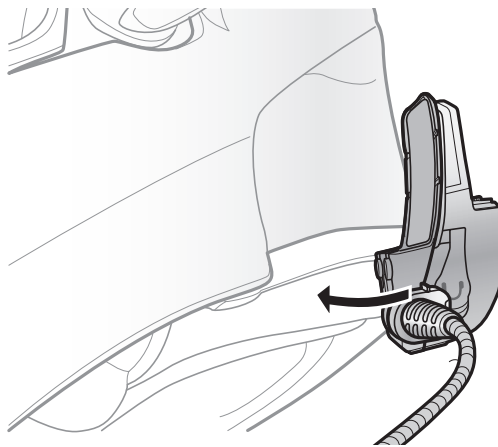

2.3 Mikrofon umschalten

Wenn Sie eine anderes Mikrofon nutzen möchten anstatt dem statischen Bügel-Mikrofon, beachten Sie bitte folgenden Schritten.

1. Entfernen Sie die Rückseite der Klemmeinheit.
2. Verbinden Sie das Mikrofon, das zu Ihrem Helmtyp gehört.
3. Befestigen Sie das Mikrofon an die Klemme.
4. Bringen Sie die Rückseite wieder an, um das Mikrofon und die Lautsprecher abzudecken.

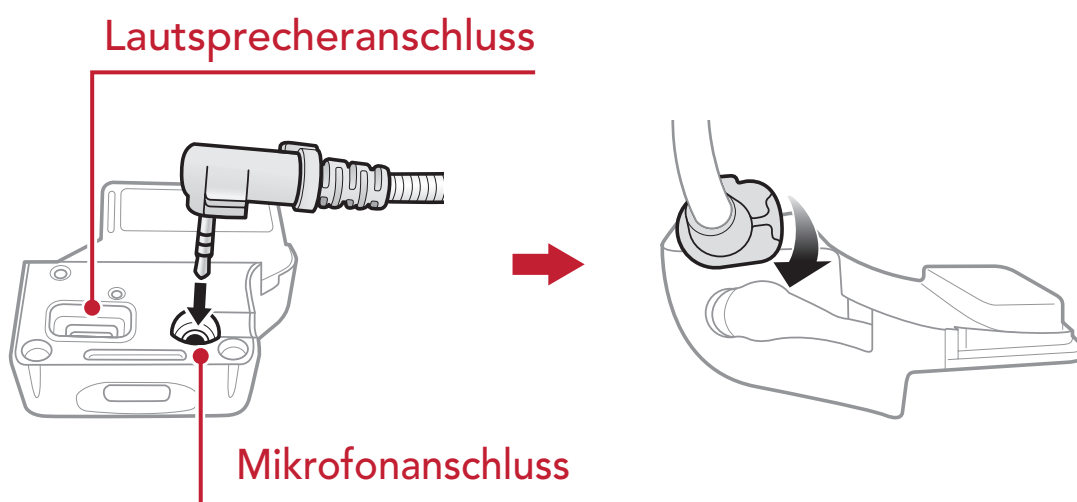

2.3.1 Kabelgebundenes Bügel-Mikrofon

Um das zugehörige kabelgebundene Bügel-Mikrofon zu befestigen, bringen Sie die Seite des Bügel-Mikrofons, an der sich der Klettverschluss befindet, zwischen der Helm-Wangenpolsterung und der Innenseite der Helmschale an. Das Bügel-Mikrofon sollte so angebracht werden, dass es in der Nähe Ihres Mundes ist, wenn Sie den Helm tragen.

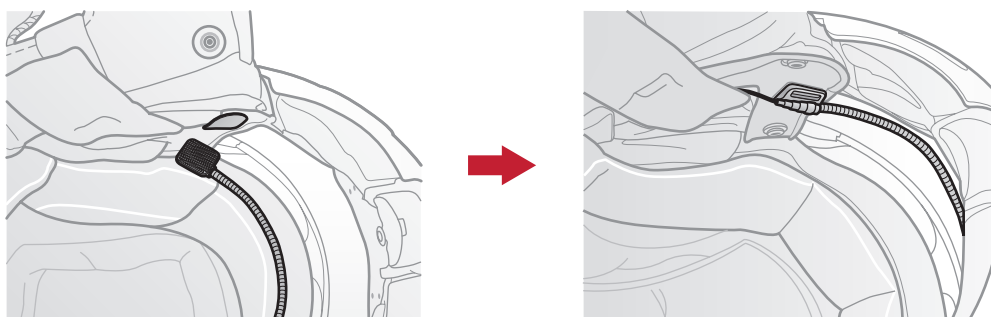

2.3.2 Kabelgebundenes Mikrofon

Bei Verwendung des kabelgebundenen Mikrofons bringen Sie den mitgelieferten Klettverschluss an der Innenseite des Kinnschutzes am Integralhelm an. Bringen Sie das kabelgebundene Mikrofon am Klettverschluss an und verbinden Sie es mit dem Anschluss an der Klemmeinheit.

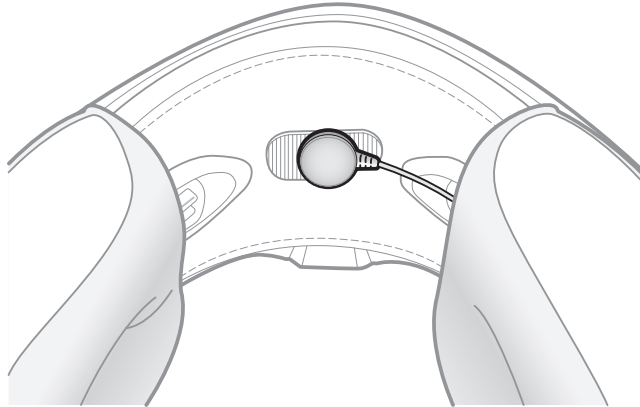

2.4 Ohrhörer

Sie können Ihre Ohrhörer gleichzeitig mit den Lautsprechern an die Klemme befestigen. Der Ton in den Ohrhörern wird sich aktivieren während sich der Ton aus den Außenlautsprechern deaktivieren wird.

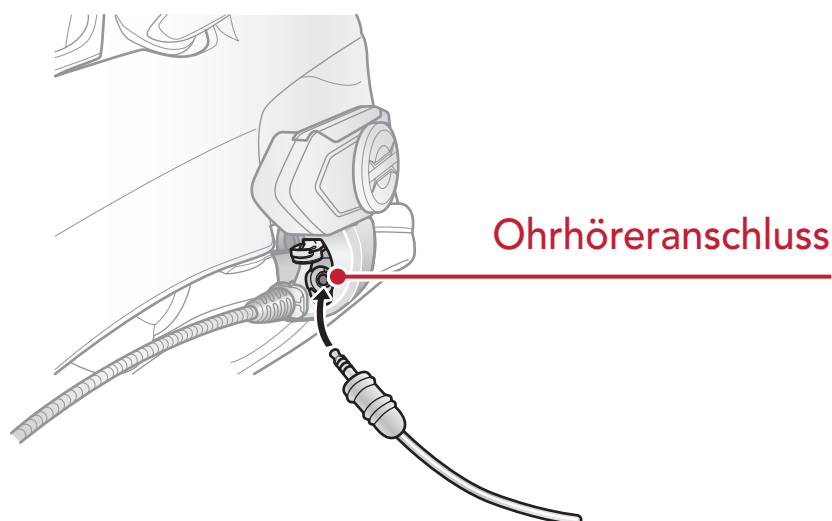

2.5 Externe Mesh Intercom-Antenne

Ziehen Sie die **Mesh Intercom-** Antenne leicht nach außen, um sie auszuklappen.

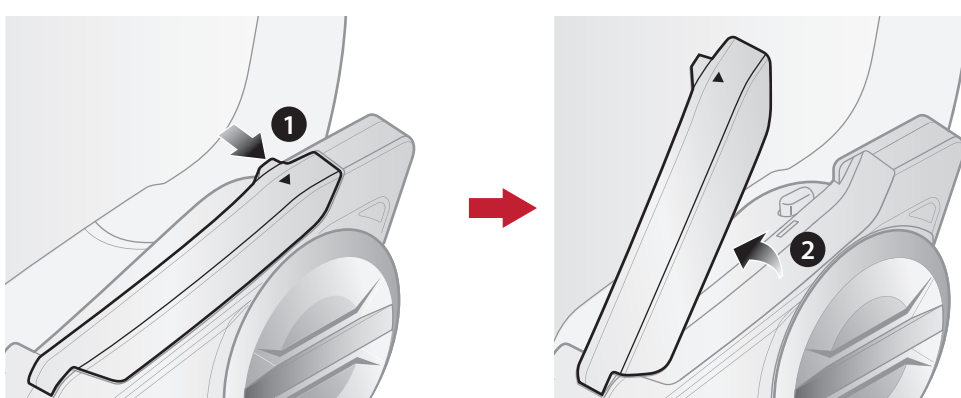

3. ERSTE SCHRITTE

3.1 Taste

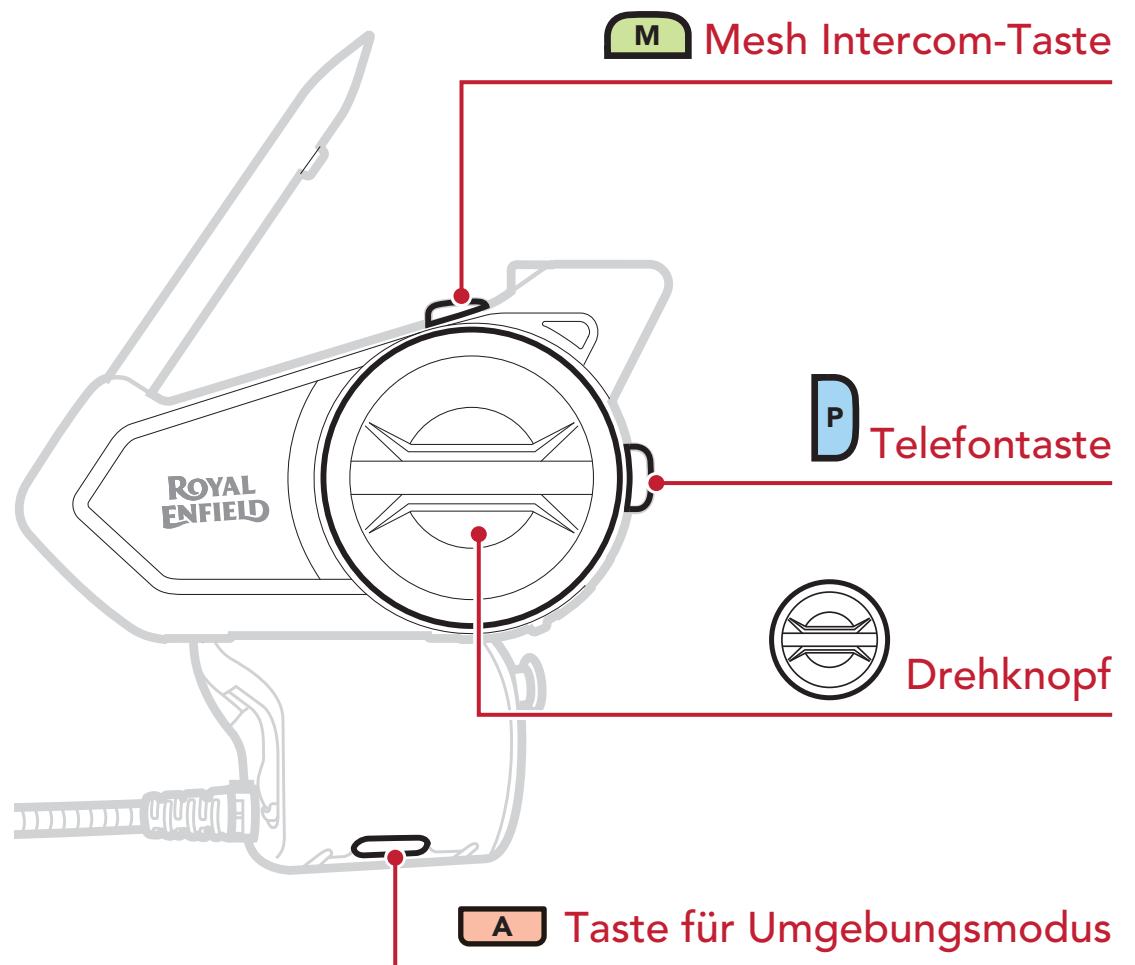

3.2 Herunterladbare Sena-Software

3.2.1 App Sena Motorcycles

Sie müssen einfach nur Ihr Telefon mit dem Headset koppeln, um die **App Sena Motorcycles** zu verwenden und dann schneller und einfacher auf die Einrichtung und die Verwaltung zuzugreifen.



- Laden Sie die **App Sena Motorcycles** im **Google Play Store** oder **App Store** herunter.

3.2.2 Royal Enfield Device Manager

Mit dem **Royal Enfield Device Manager** können Sie die Firmware aktualisieren und die Einstellungen direkt an Ihrem PC konfigurieren.



- Laden Sie den **Royal Enfield Device Manager** unter <https://oem.sena.com/royal-enfield/> herunter.

ZU BEACHTEN

- In diesem **Benutzerhandbuch (Version 2.0.0 oder höher)** wird erläutert, wie das 50S mit **Firmwareversion 2.0.0 oder höher betrieben wird**.
- Zum Betrieb des 50S mit einer **niedrigeren Firmwareversion als 2.0.0** lesen Sie das **Benutzerhandbuch für das 50S**. Dies ist verfügbar, wenn Sie das 50S mit der **App Sena Motorcycles** verbinden.

3.3 Legende



Taste/Drehknopf so oft wie angegeben antippen



Taste/Drehknopf so lange wie angegeben **gedrückt halten**



Drehknopf im Uhrzeigersinn (nach rechts) oder gegen den Uhrzeigersinn (nach links) **drehen**.



Drehknopf im Uhrzeigersinn (nach rechts) oder gegen den Uhrzeigersinn (nach links) **drehen und dabei drücken**.



„Hallo“

Hörbare Ansage

3.4 Ein- und Ausschalten

Halten Sie den **Drehknopf** und die **Telefontaste** gleichzeitig gedrückt, um das Headset ein- oder auszuschalten.

Einschalten



Ausschalten



3.5 Laden

Headset wird geladen

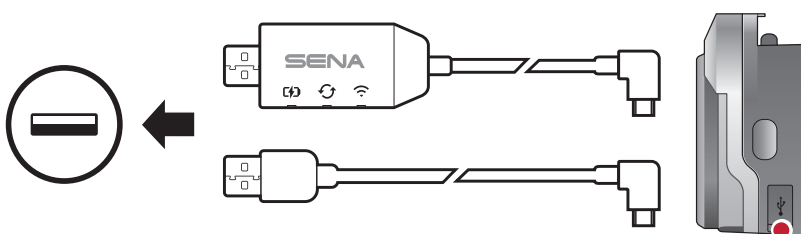

Anschluss für Gleichstrom-Ladegerät
und zur Firmware-Aktualisierung

Sie können das Headset über den **WiFi Adapter** oder ein **USB-Lade- und Datenkabel (USB-C)** laden.

Ein **USB-Lade- und Datenkabel (USB-C)** ist nicht im Lieferumfang enthalten.

Das Headset wird in circa 2,5 Stunden vollkommen aufgeladen sein. (Die Ladezeit kann variieren je nachdem welche Lademethode benutzt wird).

Hinweis:

- Im Headset ist eine **Schnellladefunktion** integriert, mit der Sie es innerhalb kürzester Zeit aufladen können. Wenn das Headset 20 Minuten lang geladen wurde, kann ein Benutzer z. B. bis zu 2,0 Stunden über ein Mesh oder bis zu 2,0 Stunden über die Bluetooth-Sprechanlage kommunizieren.
- Es kann auch ein USB-Ladegerät eines anderen Anbieters zum Laden von Sena-Produkten verwendet werden, wenn es entweder eine FCC-, CE-, IC-Zulassung hat oder die Zulassung einer lokalen Genehmigungsbehörde.
- Die Verwendung eines nicht zugelassenen Ladegeräts kann zu einem Brand, einer Explosion, zum Austreten von Gasen oder Flüssigkeiten sowie weiteren Gefahren führen, die wiederum die Lebensdauer oder Leistung des Akkus reduzieren können.

3.6 Überprüfung des Akkuladezustands

Die Anweisungen beziehen sich auf das Einschalten des Headsets.

Visuelle Methode

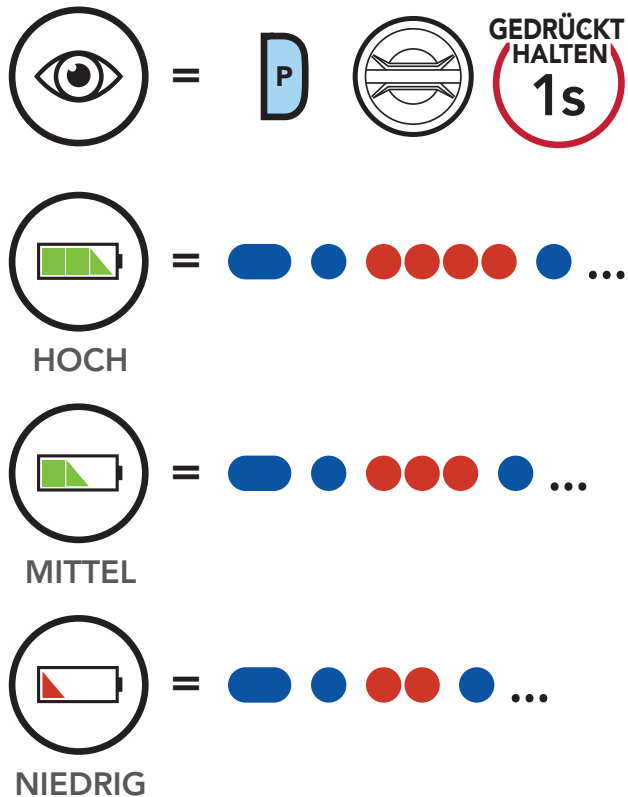

Hinweis: Wenn der Batteriestand während der Nutzung niedrig ist, wird die Sprachansagen „**Akku fast leer**“ ausgegeben.

3.7 Lautstärkeregelung

Sie können die Lautstärke erhöhen und senken indem Sie den **Drehknopf** im Uhrzeigersinn oder gegen den Uhrzeigersinn drehen. Die Lautstärke kann für jede Audioquelle (d. h., Telefon und Sprechanlage) getrennt eingestellt werden und wird auch beibehalten, wenn das Headset aus- und wieder eingeschaltet wird.

Lautstärke erhöhen

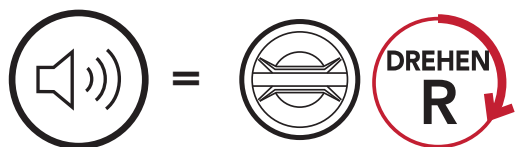

Lautstärke senken

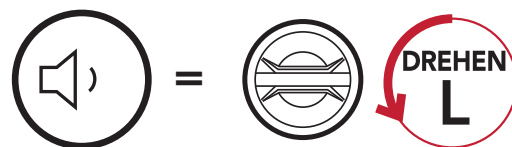

4. KOPPELN DES HEADSETS MIT ANDEREN BLUETOOTH-GERÄTEN

Wenn Sie das Headset zum ersten Mal mit anderen Bluetooth-Geräten nutzen, müssen die Geräte miteinander gekoppelt werden. Dadurch erkennen sich die beiden Geräte und können miteinander kommunizieren, wenn sie sich in Reichweite befinden.

Das Headset kann mit mehreren Bluetooth-Geräten verbunden werden, etwa mit einem Mobiltelefon oder GPS-Gerät. Verwenden Sie hierfür die Funktion **Koppeln mit einem Mobiltelefon**, **Kopplung des zweiten Handys** und **Kopplung des GPS**. Das Headset kann zudem mit bis zu drei weiteren Sena-Headsets gekoppelt werden.

Kopplung mit bis zu 3 Sena-Headsets möglich

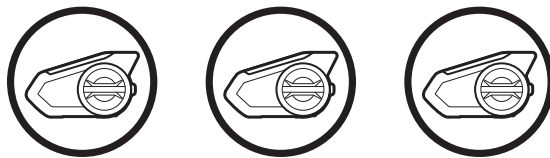

4.1 Handy koppeln

Sie haben 3 Möglichkeiten, das Telefon zu koppeln.

4.1.1 Erste Kopplung des 50S

Das Headset wird automatisch in den Modus „Handy koppeln“ versetzt, wenn Sie das Headset zum ersten Mal einschalten. Auch in folgenden Situationen ist das der Fall:

- Neustart nach dem Ausführen der Funktion **Zurücksetzen** oder
- Neustart nach dem Ausführen der Funktion **Alle Kopplungen löschen**.

1. Halten Sie die **Telefontaste** und den **Drehknopf 1 Sekunde** lang gedrückt.

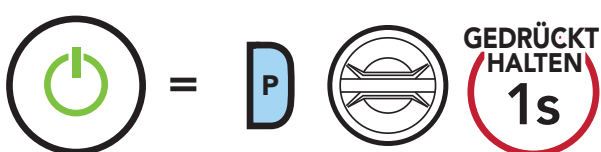

 blinkt



„Handy koppeln“

- Wählen Sie in der Liste der erkannten Bluetooth-Geräte den Eintrag **RE 50S** aus. Falls Sie zur Eingabe einer PIN aufgefordert werden, geben Sie „0000“ ein.

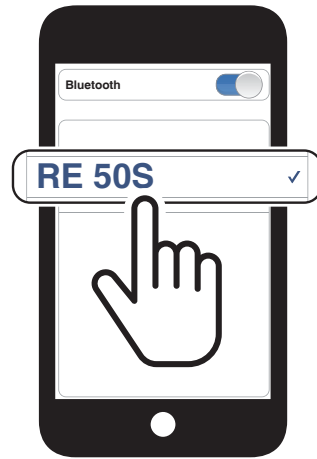

Hinweis:

- Der Modus „Handy koppeln“ ist **3 Minuten** lang aktiv.
- Wenn Sie das Koppeln des Handys abbrechen möchten, drücken Sie die **Telefontaste** oder den **Drehknopf**.

4.1.2 Kopplung, wenn das 50S ausgeschaltet ist

- Halten Sie bei ausgeschaltetem Headset die **Telefontaste** und den **Drehknopf** gedrückt, bis die LED abwechselnd rot und blau blinkt und die Sprachansage **„Handy koppeln“** ausgegeben wird.



 blinkt



„Handy koppeln“

- Wählen Sie in der Liste der erkannten Bluetooth-Geräte den Eintrag **RE 50S** aus. Falls Sie zur Eingabe einer PIN aufgefordert werden, geben Sie „0000“ ein.

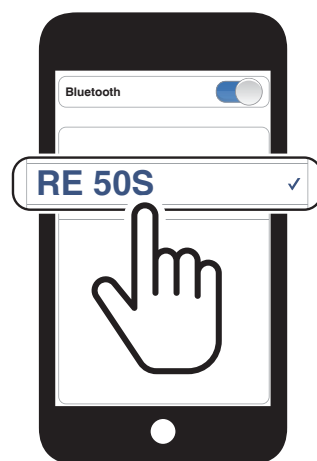

4.1.3 Kopplung, wenn das 50S eingeschaltet ist

1. Halten Sie bei eingeschaltetem Headset die **Telefontaste 5 Sekunden** lang gedrückt.

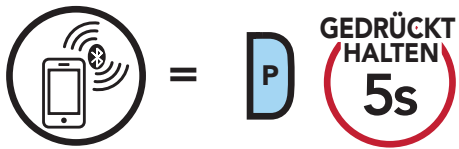

 blinkt



„Handy koppeln“

2. Wählen Sie in der Liste der erkannten Bluetooth-Geräte den Eintrag **RE 50S** aus. Falls Sie zur Eingabe einer PIN aufgefordert werden, geben Sie „0000“ ein.

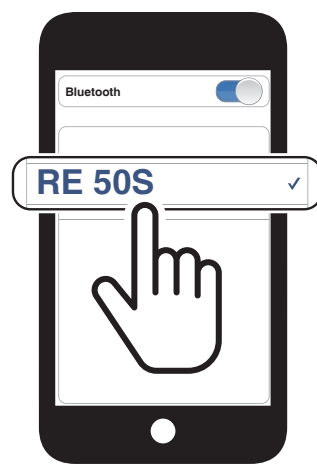

4.2 Kopplung des zweiten Handys

1. Halten Sie den **Drehknopf 5 Sekunden** lang gedrückt.



 blinkt



„Intercom koppeln“

2. Drücken Sie die **Telefontaste**.

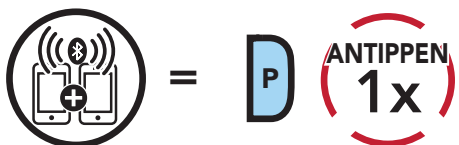

 blinkt



„Kopplung des zweiten Handys“

3. Wählen Sie in der Liste der erkannten Bluetooth-Geräte den Eintrag **RE 50S** aus. Falls Sie zur Eingabe einer PIN aufgefordert werden, geben Sie „0000“ ein.

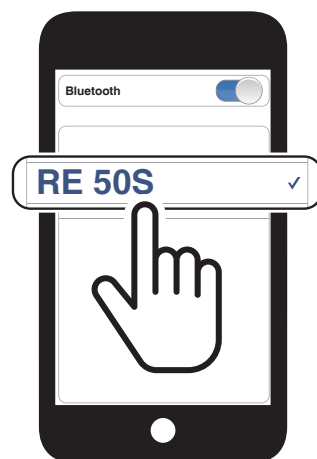

4.3 Erweiterte selektive Kopplung: Kopplung unter Verwendung eines bestimmten Profils (HFP oder A2DP Stereo)

Mit der Funktion **Handy koppeln** lassen sich für das Headset 2 Arten von Bluetooth-Profilen einrichten: **HFP** (Freisprechprofil) und **A2DP Stereo**. Mithilfe von **Erweiterte selektive Kopplung** kann das Headset die Profile trennen, um eine Verbindung mit 2 Geräten herzustellen.

4.3.1 Handy-Kopplung: Freisprechprofil

1. Halten Sie die **Telefontaste 5 Sekunden** lang gedrückt.

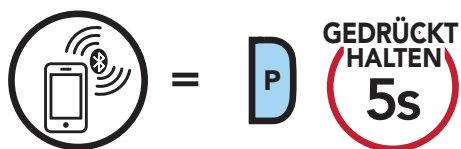

 blinkt



„Handy koppeln“

2. Drücken Sie die **Telefontaste**.

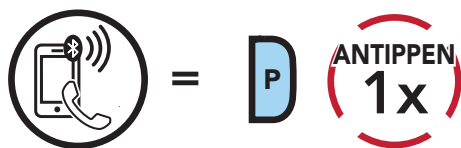

 blinkt



„Handy kopplung“

- Wählen Sie in der Liste der erkannten Bluetooth-Geräte den Eintrag **RE 50S** aus. Falls Sie zur Eingabe einer PIN aufgefordert werden, geben Sie „0000“ ein.

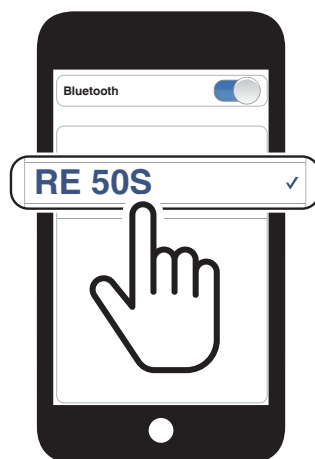

4.3.2 Medien-Kopplung: A2DP-Profil

- Halten Sie die **Telefontaste 5 Sekunden** lang gedrückt.

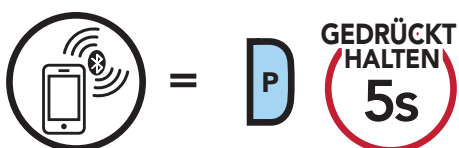

 blinkt



„Handy koppeln“

- Drücken Sie den **Drehknopf**.

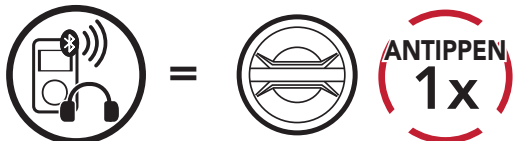

 blinkt



„Medien-Kopplung“

- Wählen Sie in der Liste der erkannten Bluetooth-Geräte den Eintrag **RE 50S** aus. Falls Sie zur Eingabe einer PIN aufgefordert werden, geben Sie „0000“ ein.

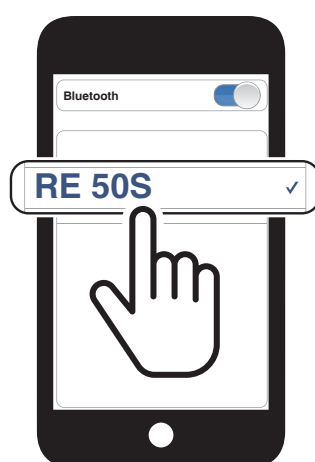

4.4 Kopplung des GPS

1. Halten Sie den **Drehknopf 5 Sekunden** lang gedrückt.



 blinkt



„Intercom koppeln“

2. Drücken Sie die **Telefontaste**.

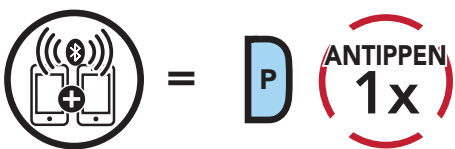

 blinkt



„Kopplung des zweiten Handys“

3. Drücken Sie die **Telefontaste**.

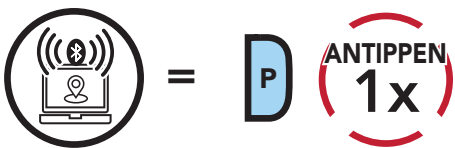

 blinkt



„Kopplung des GPS“

4. Wählen Sie in der Liste der erkannten Geräte den Eintrag **RE 50S** aus. Falls Ihr Bluetooth-Gerät nach einer PIN fragt, geben Sie „0000“ ein.

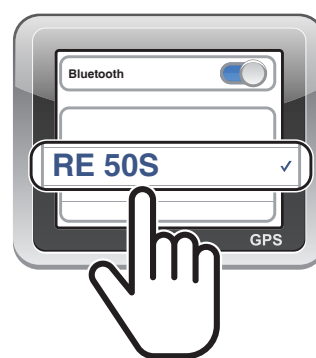

5. VERWENDEN EINES MOBILTELEFONS

5.1 Tätigen und Annehmen von Anrufen

Anruf annehmen



Anruf beenden

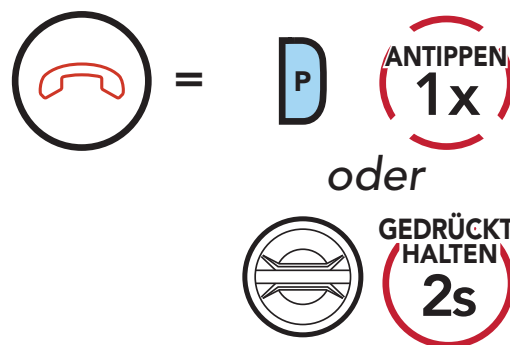

Anruf ablehnen

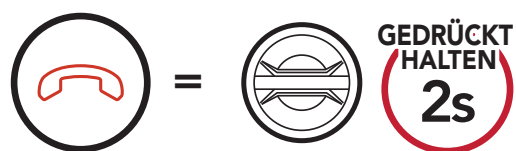

5.2 Siri und Google Assistant

Das **50S** unterstützt den direkten Zugriff auf **Siri** und **Google Assistant**.

Sie können **Siri** oder **Google Assistant** über das Mikrofon des Headsets mit dem entsprechenden Sprachbefehl aktivieren. Er besteht aus einem Wort oder einer Wortgruppe, etwa „**Hey Siri**“ oder „**Hey Google**“.

Siri oder Google Assistant auf Ihrem Smartphone aktivieren

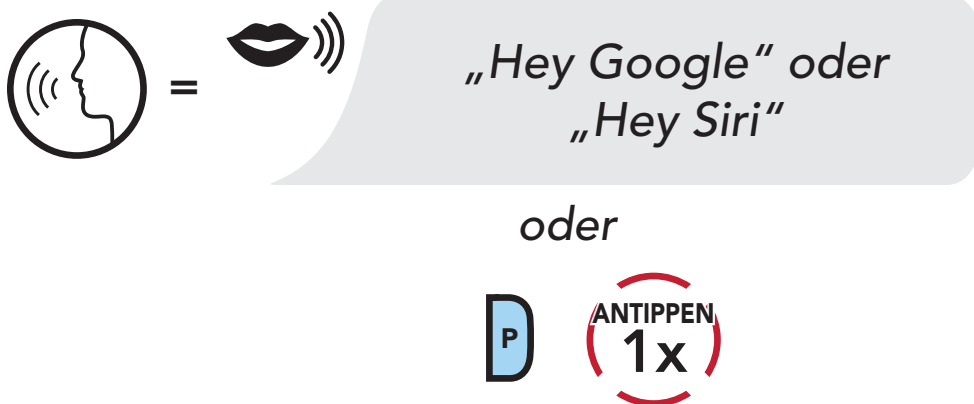

5.3 Kurzwahl

5.3.1 Kurzwahlnummern zuweisen

Die **Kurzwahl-Voreinstellungen** werden im Einstellungsmenü zugewiesen, das sich über den **Royal Enfield Device Manager** oder die **App Sena Motorcycles** aufrufen lässt.

5.3.2 Kurzwahlnummern verwenden

1. Rufen Sie das Menü **Kurzwahl** auf.

Kurzwahlmodus starten

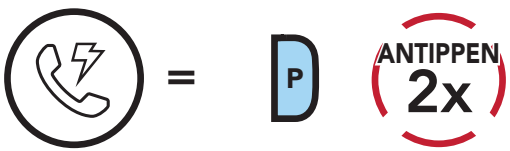

„Kurzwahl“

2. Navigieren Sie durch die **Kurzwahl-Voreinstellungen**.

Vorwärts oder rückwärts durch voreingestellte Kurzwahlnummern navigieren



3. Rufen Sie die Nummer einer **Kurzwahl-Voreinstellung** an.

Kurzwahlnummer anrufen

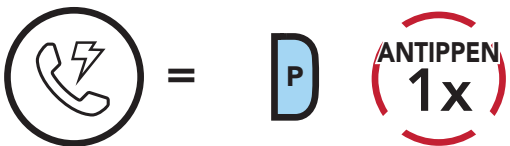

„Kurzwahl (#)“

4. Rufen Sie die zuletzt angerufene Nummer erneut an.

Zuletzt verwendete Telefonnummer erneut anrufen

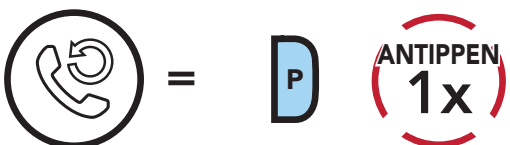

„Wahlwiederholung“

6. STEREO-MUSIK

6.1 Wiedergabe von Musik mit Bluetooth-Geräten

1. Geben Sie Musik wieder oder pausieren Sie sie.

Musik wiedergeben/pausieren

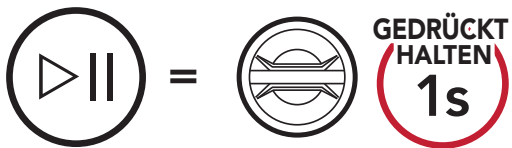

„[Piepton, Piepton]“

2. Stellen Sie die Lautstärke ein.

Lauter/leiser



3. Spulen Sie vor oder zurück.

Vor- oder Zurückspulen



6.2 Gemeinsam Musik hören

Während einer Zwei-Wege-Kommunikation können Sie über die Bluetooth-Sprechanlage mit einem Gesprächsteilnehmer und einem Mesh-Teilnehmer gemeinsam Stereo-Musik hören. Sowohl Sie als auch der Gesprächsteilnehmer können die Musikwiedergabe fernsteuern und beispielsweise zum nächsten oder vorherigen Titel wechseln. Wenn Sie während einer gleichzeitigen Kommunikation über Bluetooth-Sprechanlage und Mesh Intercom die Musikfreigabe starten, wird die gemeinsam über die Bluetooth-Sprechanlage gehörte Musik vorrangig vor Musik über Mesh Intercom abgespielt. Der Ersteller sendet eine Anfrage an ein über Mesh Intercom verbundenes Headset und kann dann gemeinsam mit dem ersten Teilnehmer, der die Anfrage annimmt, Musik hören.

Musikteilen über die Bluetooth-Sprechanlage starten/beenden

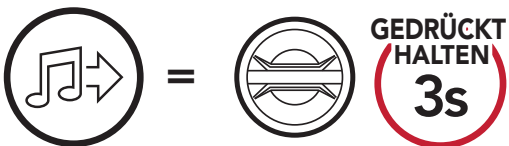

„Musik teilen ein“,
„Musik teilen aus“

Gemeinsam Musik hören über Mesh Intercom

[Ersteller]

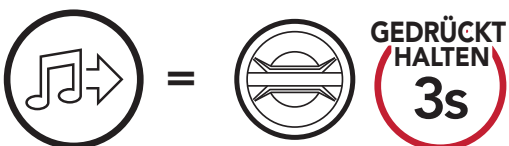

„Musik teilen ein“

[Teilnehmer]



„Möchten Sie das
Musikteilen zulassen?“

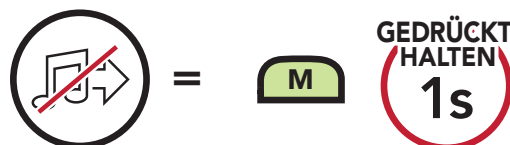
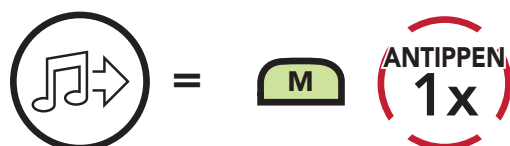

7. MESH INTERCOM

7.1 Was ist Mesh Intercom?

Mesh Intercom™ ist ein dynamisches Kommunikationssystem von Sena, mit dem Sie unverzüglich und bequem fahrzeugübergreifend kommunizieren können, ohne dass eine vorherige Gruppierung nötig ist. Dank **Mesh Intercom** können Benutzer eine Verbindung zu Benutzern in der Nähe herstellen und mit ihnen kommunizieren, ohne dass die einzelnen Headsets miteinander gekoppelt werden müssen.

Die Reichweite zwischen den einzelnen **50S**-Geräten in **Mesh Intercom** beträgt in offenem Gelände bis zu 2 km. In offenem Gelände lässt sich das **Mesh** zwischen mindestens 6 Benutzern auf bis zu 8 km ausweiten.

Benutzer können in zwei Modi kommunizieren:

- Open Mesh™ für offene Gruppenkommunikation über die Sprechanlage.
- Group Mesh™ für private Gruppenkommunikation über die Sprechanlage.

Mesh Intercom

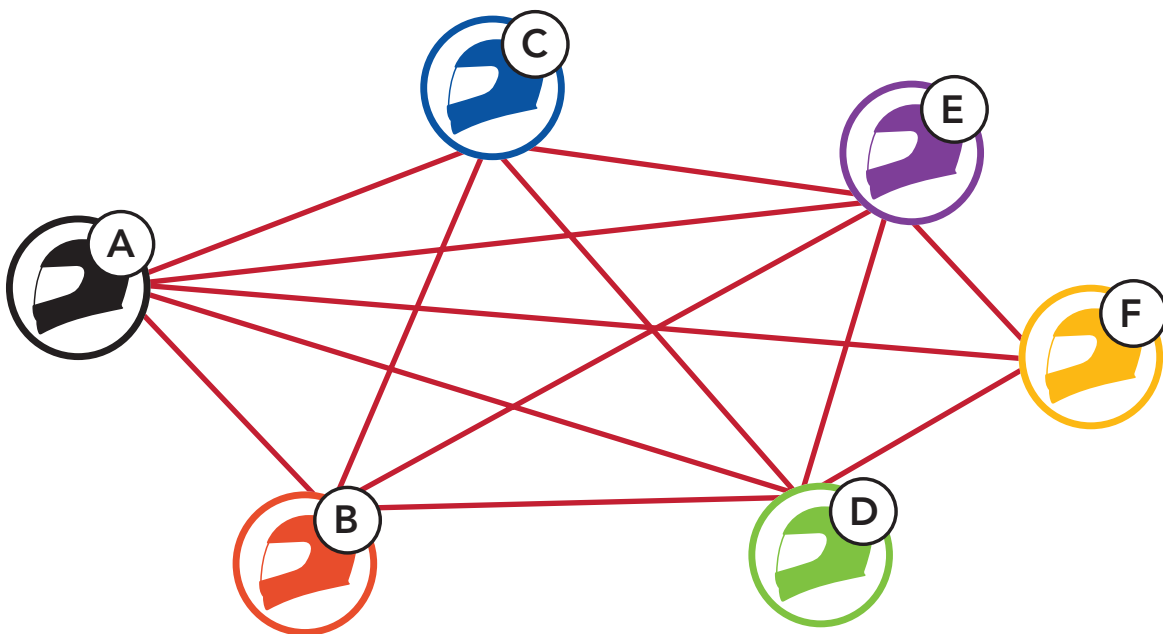

7.1.1 Open Mesh

Bei einem **Open Mesh** handelt es sich um eine offene Group Intercom-Funktion. Benutzer können frei miteinander kommunizieren, wenn sie denselben **Open Mesh**-Kanal verwenden, und am Headset einstellen, welcher Kanal (1 bis 9) verwendet werden soll.

Die Anzahl der möglichen Verbindungen in einem Kanal ist nahezu unbegrenzt.

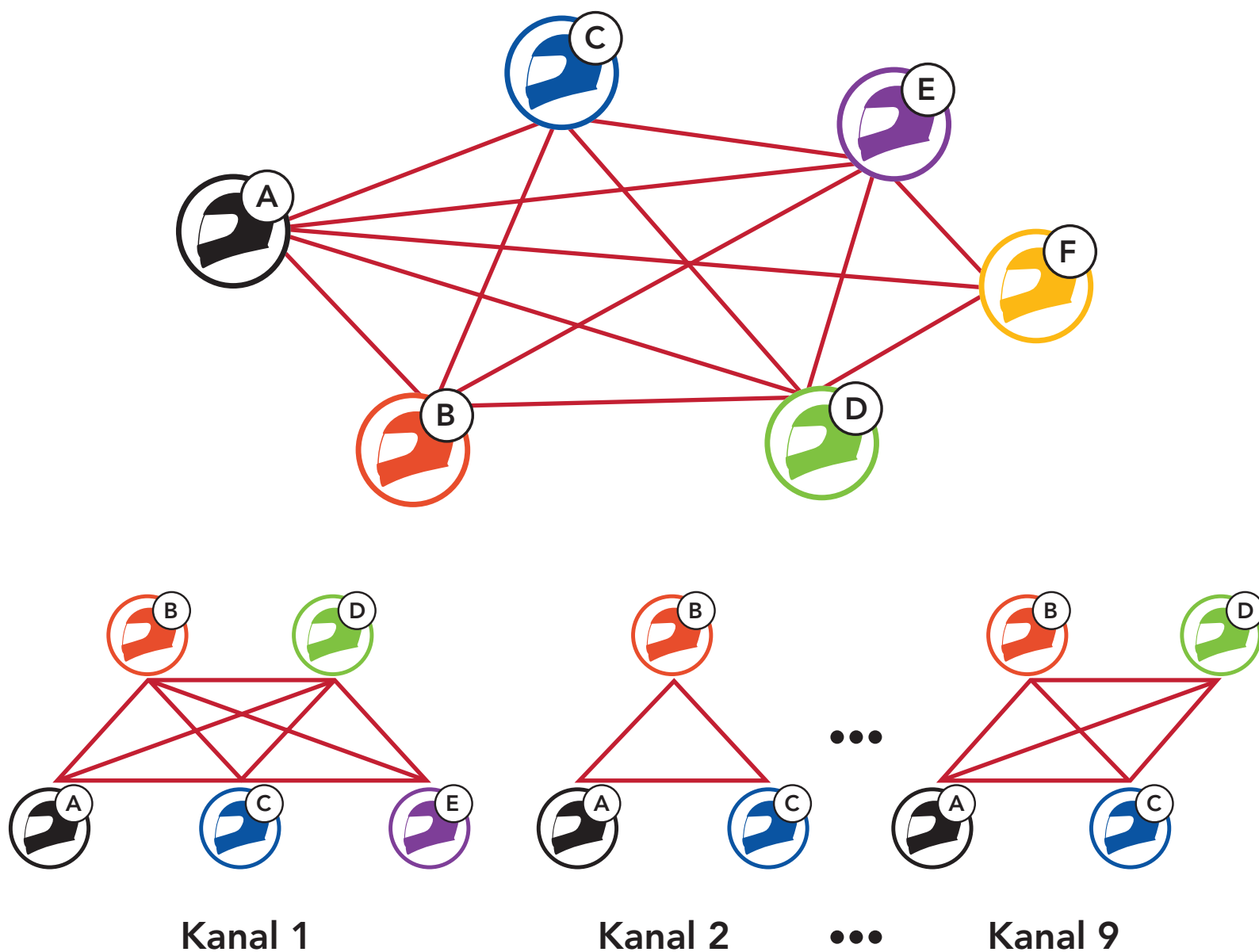

7.1.2 Group Mesh

Bei einem **Group Mesh** handelt es sich um eine geschlossene Group Intercom-Funktion. Benutzer können die Gruppenkommunikation über die Sprechanlage verlassen oder ihr (wieder) beitreten, ohne die einzelnen Headsets koppeln zu müssen. Benutzer können frei miteinander kommunizieren, wenn sie in derselben privaten **Group Mesh**-Gruppe sind.

Um über **Mesh Intercom** eine geschlossene Kommunikation über die Sprechanlage zu führen, muss ein **Group Mesh** von den Benutzern erstellt werden. Wenn Benutzer mithilfe der **Mesh-Gruppierung** eine private **Group Mesh**-Gruppe erstellen, wechselt das Headset automatisch von **Open Mesh** zu **Group Mesh**. Bis zu 24 Benutzer können in einer privaten Gruppe miteinander verbunden sein.

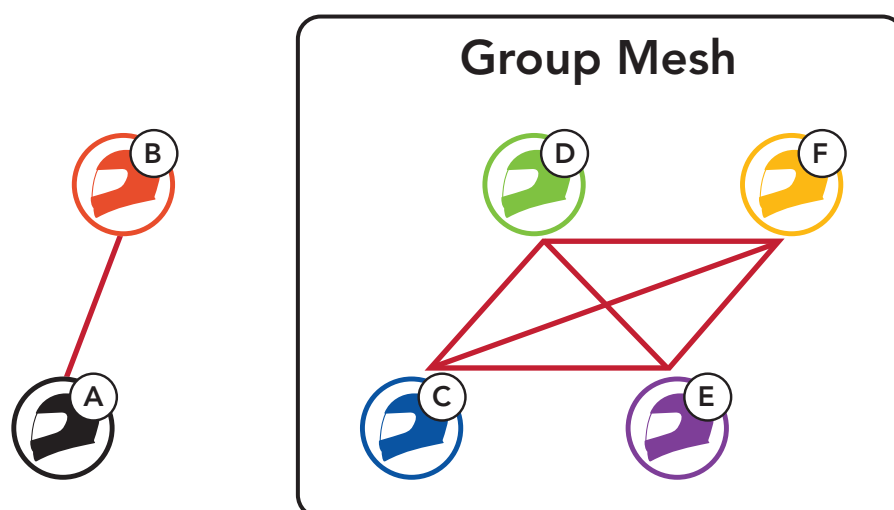

7.2 Mesh Intercom starten

Wenn **Mesh Intercom** aktiviert ist, verbindet sich das **50S** automatisch mit **50S**-Benutzern in der Nähe und ermöglicht ihnen die Kommunikation miteinander.

Mesh Intercom einschalten

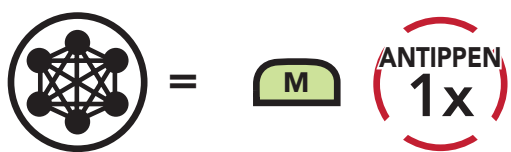

„Mesh Intercom einschalten“

Mesh Intercom ausschalten

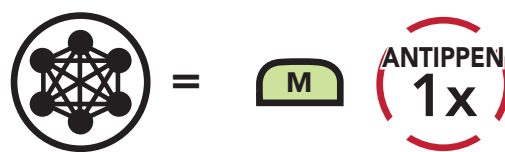

„Mesh Intercom ausschalten“

7.3 Mesh in Open Mesh verwenden

Wenn **Mesh Intercom** aktiviert ist, wird das Headset in den Modus **Open Mesh (standardmäßig Kanal 1)** versetzt.

7.3.1 Kanaleinstellungen (standardmäßig Kanal 1)

Falls bei der Kommunikation über **Open Mesh** Interferenzen auftreten, weil andere Gruppen ebenfalls **Kanal 1 (Standard)** verwenden, ändern Sie den Kanal. Ihnen stehen die Kanäle 1 bis 9 zur Auswahl.

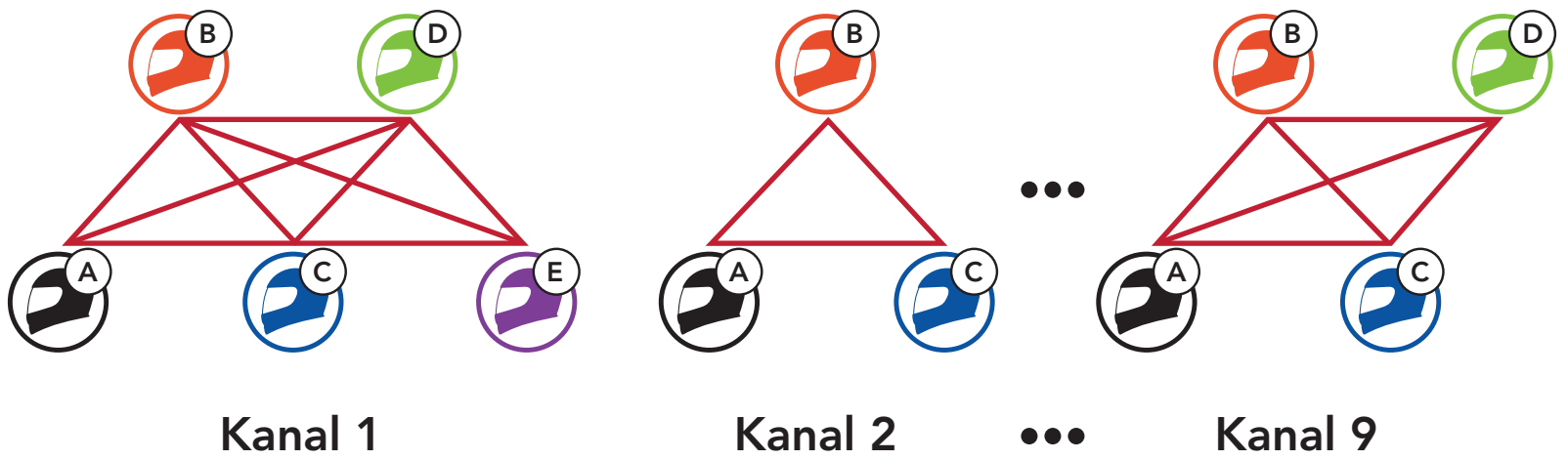

Kanaleinstellungen öffnen

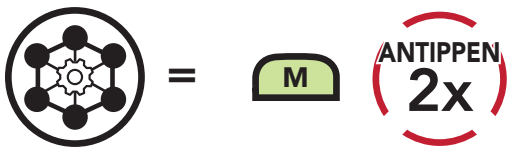

Kanal wechseln

(1 → 2 → ... → 8 → 9 → Beenden → 1 → ...)



Kanal speichern

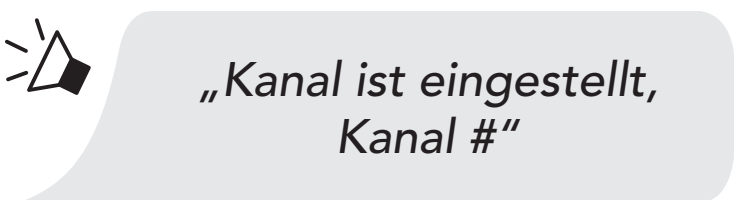
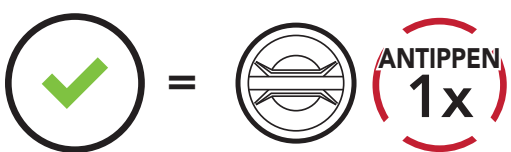

Hinweis:

- Die **Kanaleinstellungen** beginnen immer bei Kanal 1.
- Falls Sie einen Kanal ausgewählt haben und innerhalb von ca. **10 Sekunden** keine Taste drücken, wird er automatisch gespeichert.
- Wenn Sie das Konfigurieren der **Kanaleinstellungen** abbrechen möchten, drücken Sie die **Telefontaste**.
- Der Kanal wird gespeichert, selbst wenn Sie das **50S** ausschalten.

7.4 Mesh in Group Mesh verwenden

7.4.1 Group Mesh erstellen

Zum Erstellen eines **Group Mesh** sind **mindestens zwei Open Mesh-Benutzer** erforderlich.

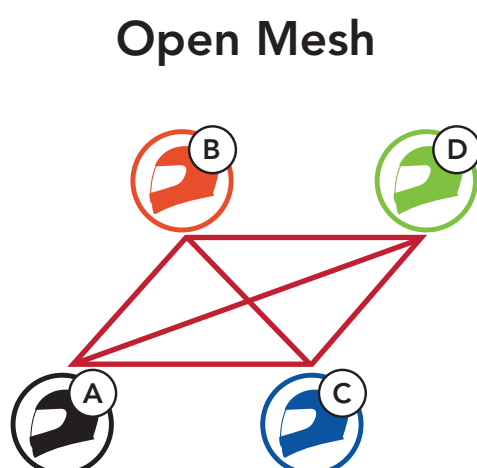

1. Starten Sie die **Mesh-Gruppierung**, um ein **Group Mesh** zu erstellen.



ICH

und

=



GESPRÄCHSTEILNEHMER



„Mesh-Gruppierung“

2. Die Headsets schließen die **Mesh-Gruppierung** ab und wechseln automatisch von **Open Mesh** zu **Group Mesh**.



„Group Mesh“

Open Mesh

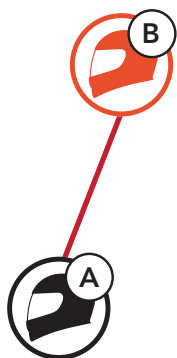

Group Mesh

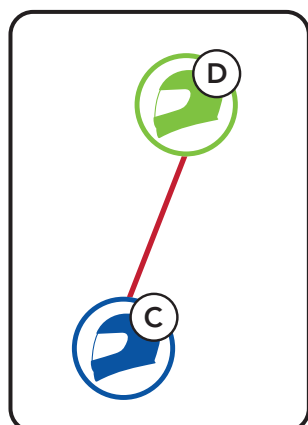

Hinweis:

- Falls die **Mesh-Gruppierung** nicht innerhalb von **30 Sekunden** abgeschlossen wird, hören die Benutzer die Sprachansage **„Gruppierung fehlgeschlagen“**.
- Wenn Sie das Konfigurieren der **Mesh-Gruppierung** abbrechen möchten, drücken Sie die **Mesh Intercom-Taste** oder die **Telefontaste**.

7.4.2 Bestehendem Group Mesh beitreten

Ein Mitglied eines **bestehenden Group Mesh** kann Benutzern eines **Open Mesh** erlauben, dem **bestehenden Group Mesh** beizutreten.

Neue Mitglieder

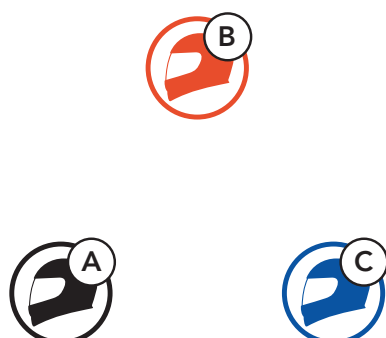

Bestehendes Group Mesh
und aktuelle Mitglieder

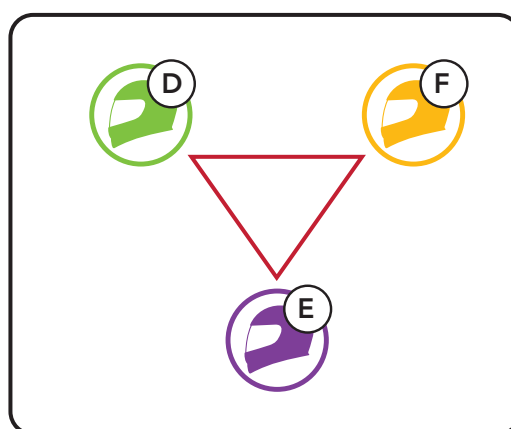

1. **Eines der aktuellen Mitglieder** und **ein neues Mitglied** starten die **Mesh-Gruppierung**, um dem **bestehenden Group Mesh** beizutreten.



ICH
(NEUES
MITGLIED)

und =



AKTUELLES
MITGLIED
IM GROUP
MESH



„Mesh-Gruppierung“

2. Das Headsets schließt die **Mesh-Gruppierung** ab. Die neuen Mitglieder hören eine Sprachansage, wenn ihre Headsets automatisch von **Open Mesh** zu **Group Mesh** wechseln.



„Group Mesh“

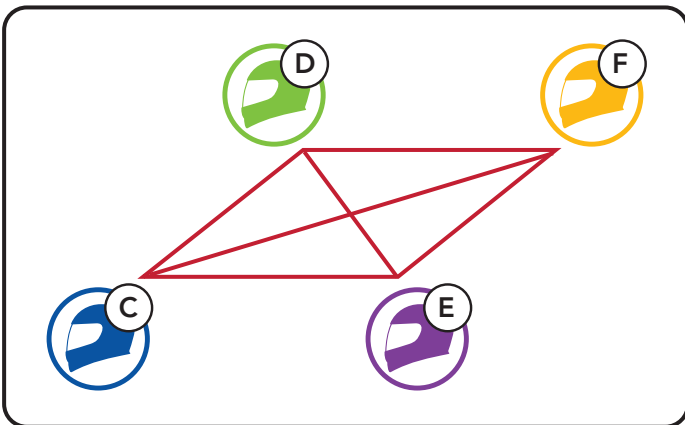

Hinweis: Falls die **Mesh-Gruppierung** nicht innerhalb von **30 Sekunden** abgeschlossen wird, hören die aktuellen Mitglieder 2 tiefe Pieptöne und die neuen Mitglieder die Sprachansage **„Gruppierung fehlgeschlagen“**.

7.5 Mikrofon aktivieren oder deaktivieren (standardmäßig aktiviert)

Benutzer können das Mikrofon während einer Kommunikation in einem **Mesh Intercom** aktivieren/deaktivieren.

Mikrofon aktivieren oder deaktivieren

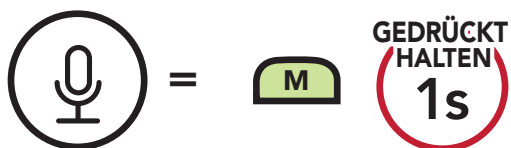

7.6 Zwischen Open Mesh und Group Mesh wechseln

Benutzer können zwischen **Open Mesh** und **Group Mesh** wechseln, ohne das **Mesh** zurücksetzen zu müssen. Die Verbindungsinformationen zum **Group Mesh-Netzwerk** werden also nicht gelöscht, wenn die Benutzer ein **Open Mesh** verwenden.

Benutzer können zum **Group Mesh** wechseln, um anhand der gespeicherten Informationen zum **Group Mesh-Netzwerk** mit Teilnehmern zu kommunizieren.

Zwischen Open Mesh und Group Mesh wechseln

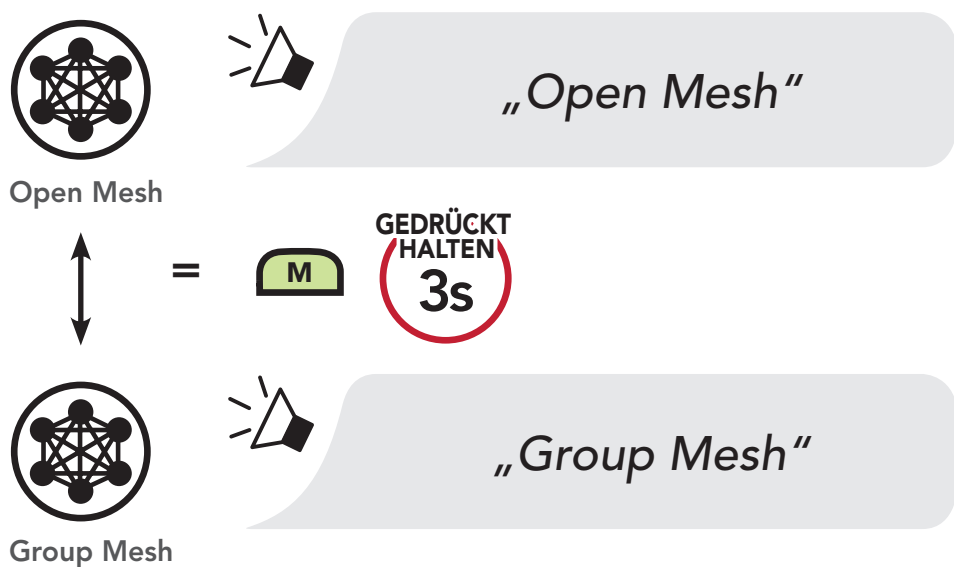

Hinweis: Wenn Sie noch nie an **Group Mesh** teilgenommen haben, können Sie nicht zwischen **Open Mesh** und **Group Mesh** wechseln. Sie hören die Sprachansage „Keine Gruppe verfügbar“.

7.7 Mesh-Kontaktanfrage

Als Anrufer können Sie potenzielle Gesprächsteilnehmer in der Nähe*, die Mesh Intercom ausgeschaltet haben, auffordern, es einzuschalten.

1. Falls Sie Anfragen senden oder empfangen möchten, müssen Sie **Mesh-Kontakt** in der **App Sena Motorcycles** aktivieren. Weitere Informationen finden Sie in **Abschnitt 14.2, „Software-Konfiguration“**.
2. Während das Mesh Intercom Ihres Headsets eingeschaltet ist, können Sie als Anrufer über die **Taste des Headsets** oder die **App Sena Motorcycles** eine Anfrage senden.

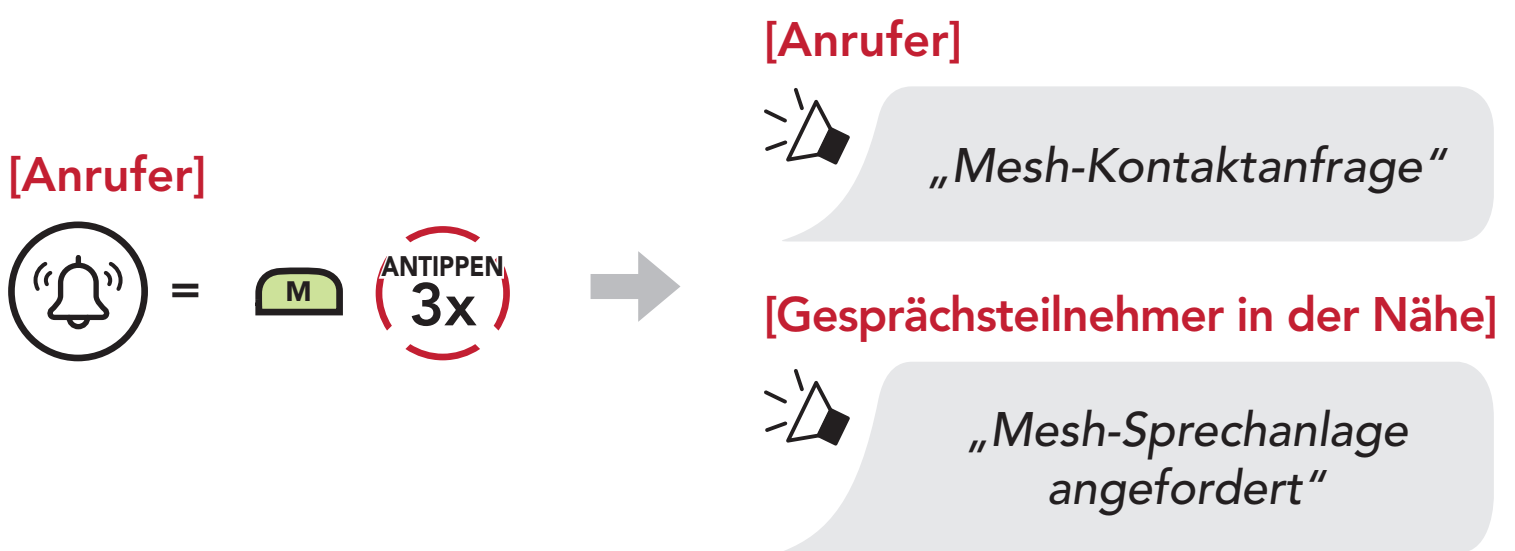

3. Gesprächsteilnehmer, die die Anfrage erhalten, müssen ihr Mesh Intercom über die **Taste des Headsets** oder die **App Sena Motorcycles** manuell einschalten.

Hinweis:

- *: Reichweite bis zu 100 m in offenem Gelände
- Um die Funktion **Mesh-Kontaktanfrage** zu nutzen, **senden Sie als Anrufer eine Anfrage und die Gesprächsteilnehmer, die die Anfrage erhalten, müssen sowohl die Firmware ihres Headsets als auch die App auf die aktuelle Version aktualisieren.**

7.8 Mesh zurücksetzen

Wenn ein Headset im **Open Mesh** oder **Group Mesh** das **Mesh** zurücksetzt, kehrt es automatisch in den Modus **Open Mesh** (standardmäßig Kanal 1) zurück.

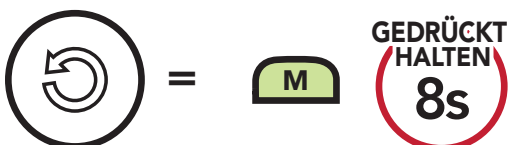

8. BLUETOOTH-SPRECHANLAGE

Bis zu drei Personen können sich über die Sprechanlage mit dem Headset unterhalten, wenn sie ihre Headsets koppeln.

Kopplung mit Gesprächsteilnehmer

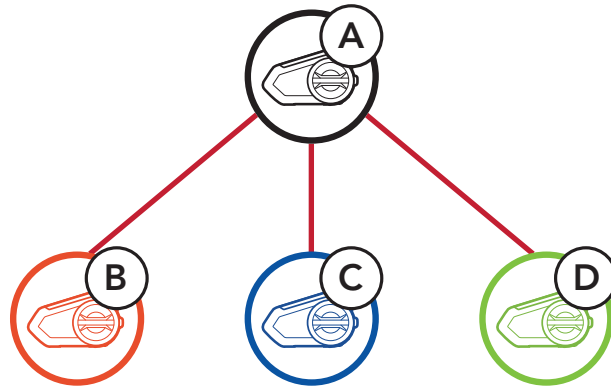



8.1 Kopplung der Sprechanlage

Sie haben zwei Möglichkeiten, das Headset zu koppeln.

8.1.1 Mit Smart Intercom Pairing (SIP)

Mit **SIP** können Sie die Kopplung mit Ihren Freunden für die Kommunikation über die Sprechanlage schnell durchführen, indem Sie den QR-Code in der **App Sena Motorcycles** scannen, ohne sich die Tastenbedienung zu merken.

1. Koppeln Sie das Mobiltelefon mit dem Headset.
2. Öffnen Sie die **App Sena Motorcycles** und tippen Sie  (**Smart Intercom Pairing-Menü**) an.
3. Scannen Sie den **QR-Code**, der auf dem Mobiltelefon des Gesprächspartners (**B**) angezeigt wird.
 - Ihr Gesprächspartner (**B**) kann den QR-Code auf dem Smartphone durch Antippen von  > **QR-Code** () in der **App Sena Motorcycles** anzeigen.

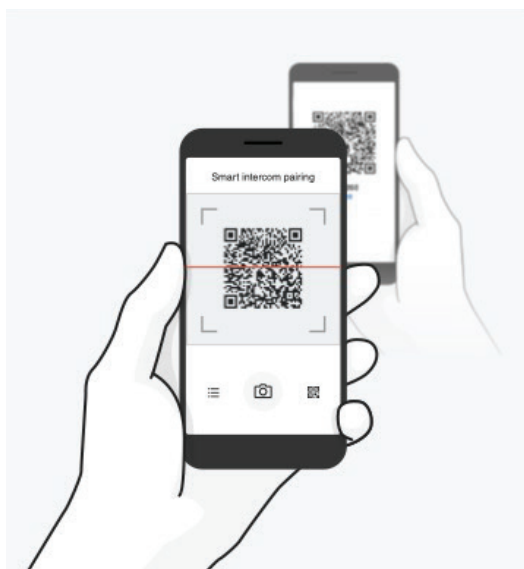

4. Tippen Sie **Speichern** an und prüfen Sie, ob Ihr Gesprächspartner **(B)** korrekt mit **Ihnen (A)** gekoppelt ist.
5. Tippen Sie **Scannen** (📷) an und wiederholen Sie die Schritte 3 bis 4, um die Kopplung mit den **Gesprächsteilnehmern (C) und (D)** durchzuführen.

Hinweis: Das **Smart Intercom Pairing (SIP)** ist nicht mit Sena-Produkten kompatibel, die **Bluetooth 3.0** oder eine **ältere Version** verwenden.

8.1.2 Mit der Taste

1. Halten Sie auf beiden Headsets den **Drehknopf 5 Sekunden** lang gedrückt, bis Sie die Sprachansage „**Intercom koppeln**“ hören.

Headset A mit Headset B koppeln

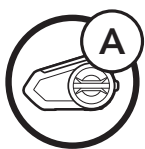

ICH

und

=



GEDRÜCKT
HALTEN
5s

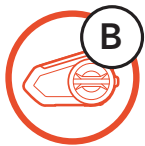

„Intercom koppeln“



= Blinkt die LED rot, **ist das Gerät sichtbar.**



Das **50S** koppelt sich automatisch mit dem Sena-Headset.



= Wenn die LED blau blinkt, **sind die Sprechanlagen gekoppelt.**

2. Wiederholen Sie Schritt 1, um die Kopplung mit den **Gesprächsteilnehmern** C und D durchzuführen.

Der Letzte wird zuerst bedient

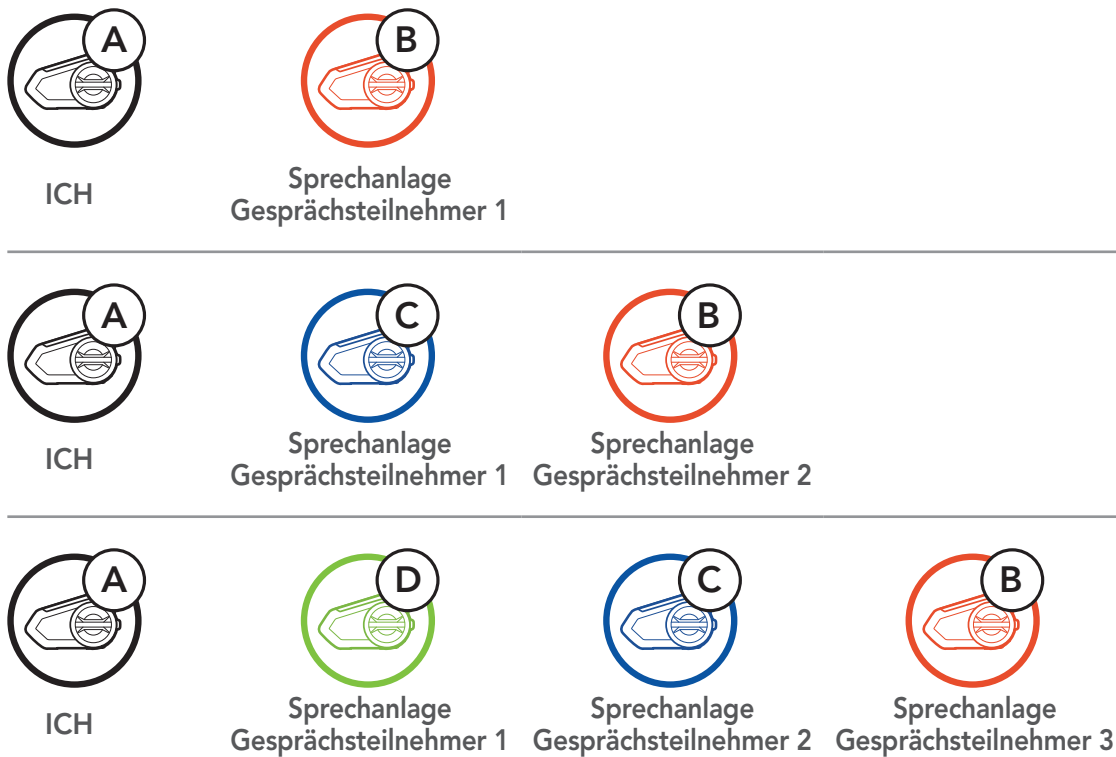

8.2 Zwei-Wege-Sprechanlage

Sie können die Kommunikation über die Sprechanlage mit einem Gesprächsteilnehmer durch Drücken des **Drehknopfs** beginnen oder beenden.

1. Drücken Sie ihn einmal, um mit Gesprächsteilnehmer 1 zu sprechen.

Gespräch mit Gesprächsteilnehmer 1 beginnen/beenden

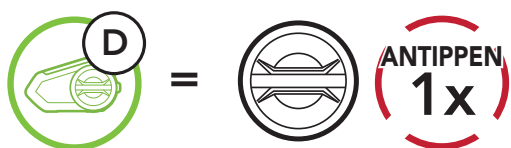

2. Für **Gesprächsteilnehmer 2** drücken Sie ihn zweimal.

Gespräch mit Gesprächsteilnehmer 2 beginnen/beenden

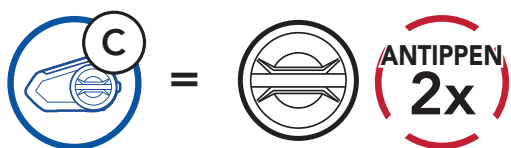

3. Für **Gesprächsteilnehmer 3** drücken Sie ihn dreimal.

Gespräch mit Gesprächsteilnehmer 3 beginnen/beenden

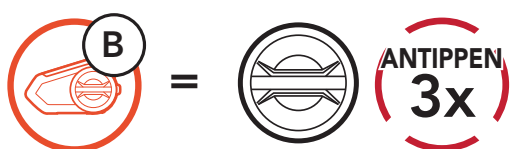

8.3 Mehrweg-Sprechanlage

Mit der **Mehrweg-Sprechanlage** können Sie sich wie bei einer Telefonkonferenz mit bis zu drei **Gesprächsteilnehmern** gleichzeitig unterhalten. Während der Nutzung der **Mehrweg-Sprechanlage** wird die Mobiltelefonverbindung vorübergehend getrennt. Diese Verbindung wird jedoch nach Ende der Verwendung der **Mehrweg-Sprechanlage** sofort wiederhergestellt.

8.3.1 Beginnen einer Drei-Wege-Kommunikation über die Sprechanlage

Sie (A) können eine **Drei-Wege-Kommunikation über die Sprechanlage** mit zwei **Gesprächsteilnehmern (B und C)** beginnen, indem Sie zwei Verbindungen gleichzeitig herstellen.

1. Koppeln Sie Ihr Headset (A) mit denen der beiden **Gesprächsteilnehmer (B und C)**.

Mit Gesprächsteilnehmern B und C koppeln

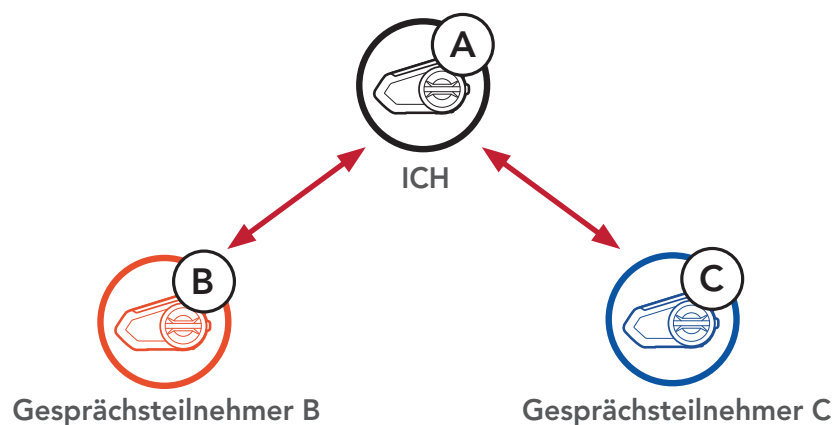

2. Starten Sie die Kommunikation über die Sprechanlage mit einem der beiden Gesprächsteilnehmer. Hierzu können **Sie (A)** beispielsweise die Kommunikation über die Sprechanlage mit dem **Gesprächsteilnehmer (B)** beginnen. Alternativ kann auch der **Gesprächsteilnehmer (B)** die Kommunikation über die Sprechanlage mit **Ihnen (A)** beginnen.

Kommunikation über die Sprechanlage mit Gesprächsteilnehmer B beginnen

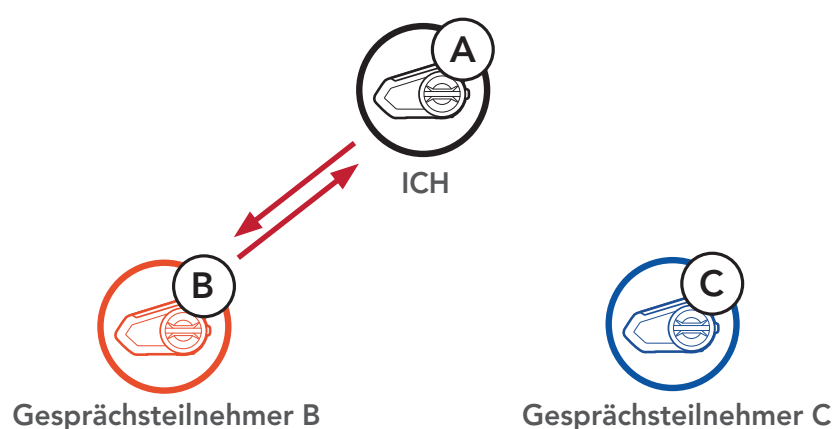

3. Danach können **Sie (A) Gesprächsteilnehmer C** anrufen, oder der **Gesprächsteilnehmer C** kann dem Gespräch beitreten, indem er die Kommunikation über die Sprechanlage mit **Ihnen (A)** beginnen.

Kommunikation über die Sprechanlage mit Gesprächsteilnehmer C beginnen

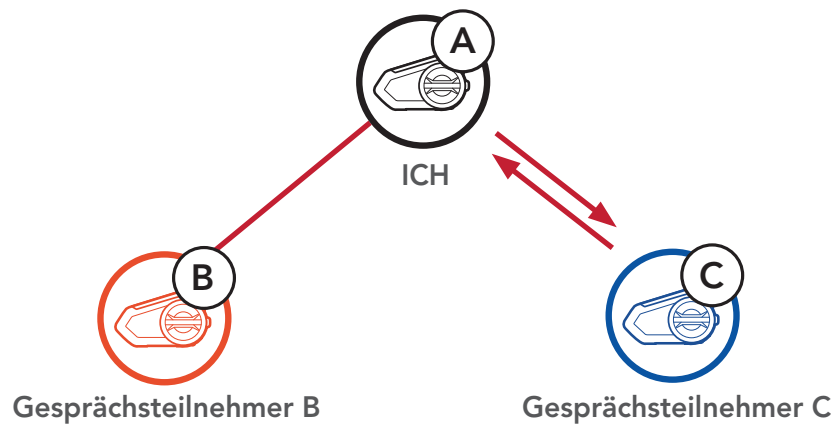

4. Jetzt führen **Sie (A)** und die **Gesprächsteilnehmer (B und C)** eine **Drei-Wege-Kommunikation über die Sprechanlage**.

Drei-Weg-Sprechanlage

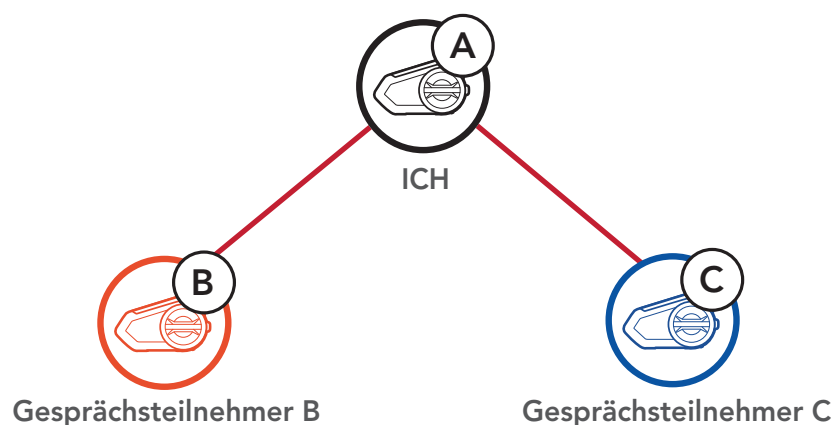

8.3.2 Vier-Wege-Kommunikation über die Sprechanlage beginnen

Wenn bereits drei **Gesprächsteilnehmer** verbunden sind, kann ein neuer Teilnehmer (**D**) der Konferenz beitreten, um diese zu einer **Vier-Wege-Kommunikation über die Sprechanlage** zu machen. Hierzu muss der entsprechende Teilnehmer die Kommunikation über die Sprechanlage mit Gesprächsteilnehmer (**B**) oder Gesprächsteilnehmer (**C**) beginnen.

Vier-Wege-Kommunikation über die Sprechanlage beginnen

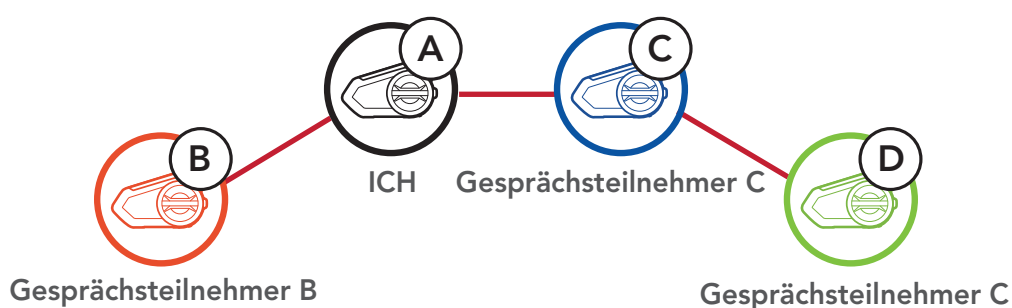

8.3.3 Mehrwege-Gespräch über die Sprechanlage beenden

1. Halten Sie den **Drehknopf 1 Sekunde** lang gedrückt, bis Sie einen Piepton hören, um alle Verbindungen mit der Sprechanlage zu beenden.
2. Tippen Sie den **Drehknopf** an, um die Verbindung zu Ihrem ersten **Gesprächsteilnehmer** zu trennen. Tippen Sie den **Drehknopf** doppelt an, um die Verbindung zum zweiten **Gesprächsteilnehmer** zu trennen.

8.4 Drei-Wege-Telefonkonferenz über die Sprechanlage

Sie können eine **Drei-Wege-Telefonkonferenz** führen, indem Sie einen **Gesprächsteilnehmer** zu einem Mobiltelefongespräch hinzufügen.

1. Tippen Sie während eines Mobiltelefongesprächs den **Drehknopf einmal, zweimal oder dreimal** an, um einen **Gesprächsteilnehmer** zum Gespräch einzuladen.

Gesprächsteilnehmer zu einer Telefonkonferenz einladen

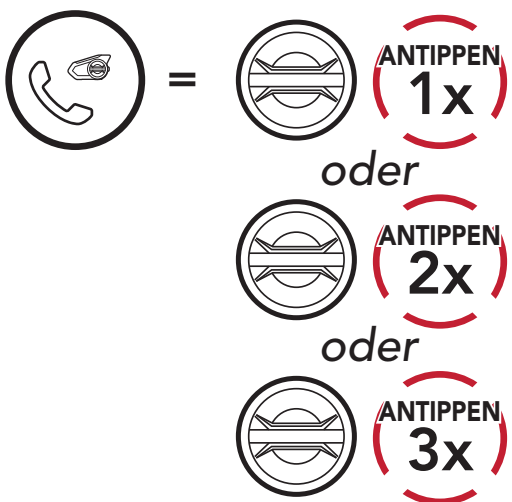

2. Zum Beenden der Kommunikation über die Sprechanlage während einer Telefonkonferenz tippen Sie den **Drehknopf einmal, zweimal oder dreimal** an.

Gesprächsteilnehmer aus einer Konferenz entfernen

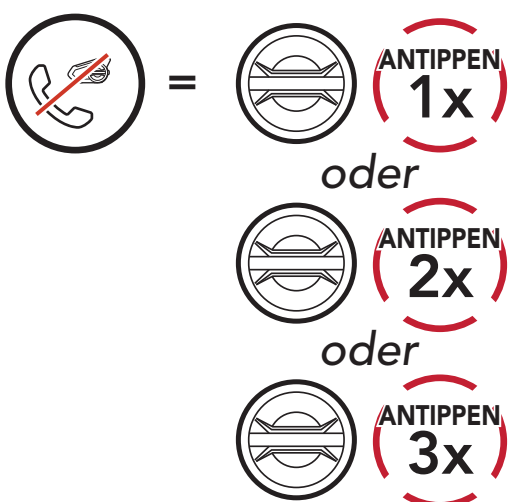

3. Zum Beenden der Kommunikation über das Mobiltelefon während einer Telefonkonferenz tippen Sie die **Telefontaste** an.

Anruf aus einer Konferenz beenden

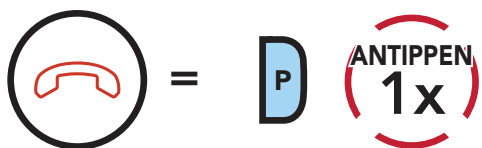

Hinweis: Wenn während eines Mobiltelefonanrufs ein neuer Anruf über die Sprechanlage eingeht, hören Sie 2 hohe Pieptöne.

8.5 Group Intercom

Mit der Funktion **Group Intercom** können Sie im Handumdrehen eine **Mehrwege-Konferenz über die Sprechanlage** mit den drei zuletzt gekoppelten Headsets einrichten.

1. Koppeln Sie die Sprechanlage mit bis zu drei Headsets, die am **Group Intercom** teilnehmen sollen.
2. Halten Sie die **Taste für Umgebungsmodus 1 Sekunde** lang gedrückt, um **Group Intercom** zu starten. Die LED blinkt grün und die Sprachansage „**Gruppen-Intercom**“ wird ausgegeben.

Group Intercom starten

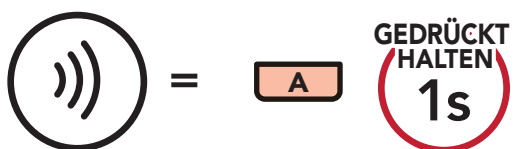

„Gruppen-Intercom“

3. Wenn alle Headsets miteinander verbunden sind, hören alle Teilnehmer die Sprachansage „**Gruppen-Intercom verbunden**“.



„Gruppen-Intercom
verbunden“



= Grüne LED blinkt

4. Halten Sie zum Beenden von **Group Intercom** die **Taste für Umgebungsmodus 1 Sekunde** lang gedrückt, während **Group Intercom** aktiv ist. Sie hören die Sprachansage „**Gruppen-Intercom beendet**“.

Group Intercom beenden

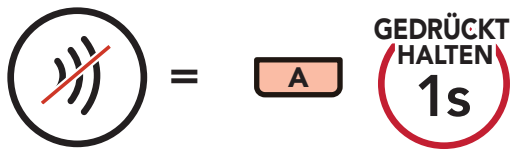

„Gruppen-Intercom beendet“

8.6 Mesh Intercom-Konferenz mit Bluetooth-Sprechanlagen-Teilnehmern

Benutzer können vorhandene **Bluetooth-Sprechanlagen-** und **Mesh Intercom-Funktionen** gleichzeitig nutzen. In diesem Fall wird empfohlen, mit Sena-Headsets anderer Hersteller über die **Bluetooth-Sprechanlagen-**Verbindung zu kommunizieren und **Mesh Intercom** zwischen Sena-Headsets zu verwenden, die sowohl eine **Bluetooth-Sprechanlage** als auch **Mesh Intercom** unterstützen.

1. Tippen Sie die **Mesh Intercom-Taste**, um **Mesh Intercom** zu aktivieren.

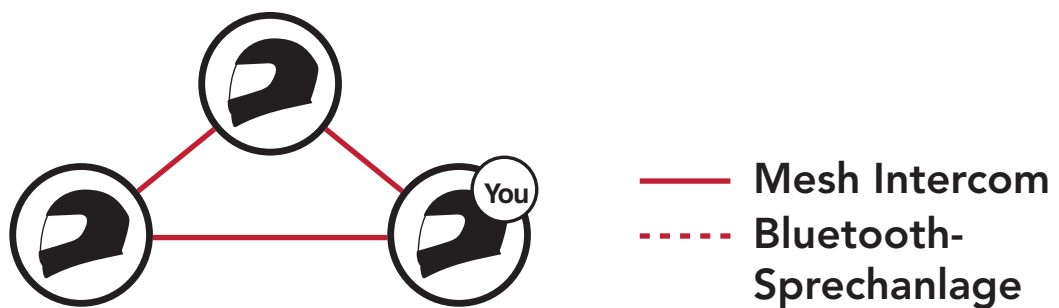

2. Wenn Sie den **Drehknopf** antippen, um über die Zwei-Wege-Sprechanlage eine Kommunikation mit dem ersten Bluetooth-Gesprächsteilnehmer (B) zu beginnen, tritt der Bluetooth-Gesprächsteilnehmer (B) **Mesh Intercom** bei.

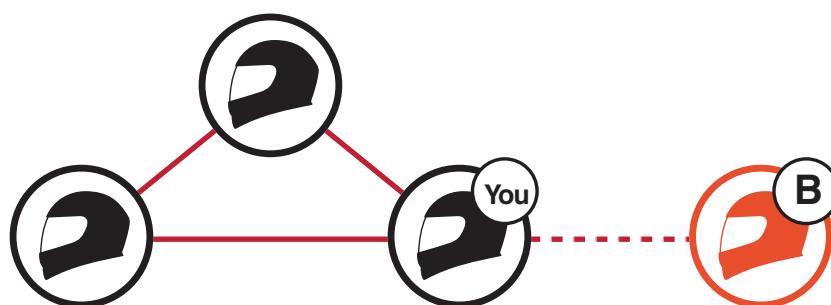

Mesh Intercom und Zwei-Wege-Sprechanlage

3. Bis zu drei Bluetooth-Gesprächsteilnehmer können der **Mesh Intercom** beitreten. Weitere Informationen zur Bluetooth-Mehrweg-Sprechanlage finden Sie unter **Abschnitt 8.3, „Mehrweg-Sprechanlage“**. Die Audioqualität nimmt ab, wenn Sie zwei oder mehr Bluetooth-Gesprächsteilnehmer während der Verwendung von **Mesh Intercom** verbinden.

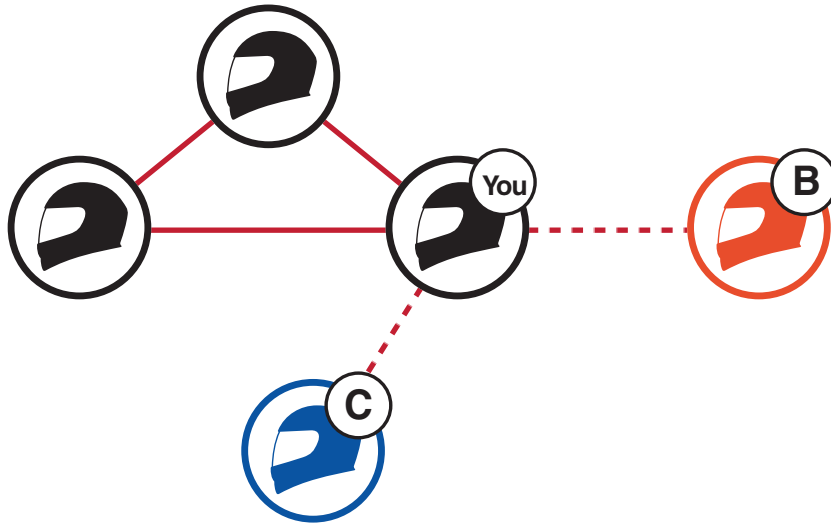

Mesh Intercom und Drei-Wege-Sprechanlage

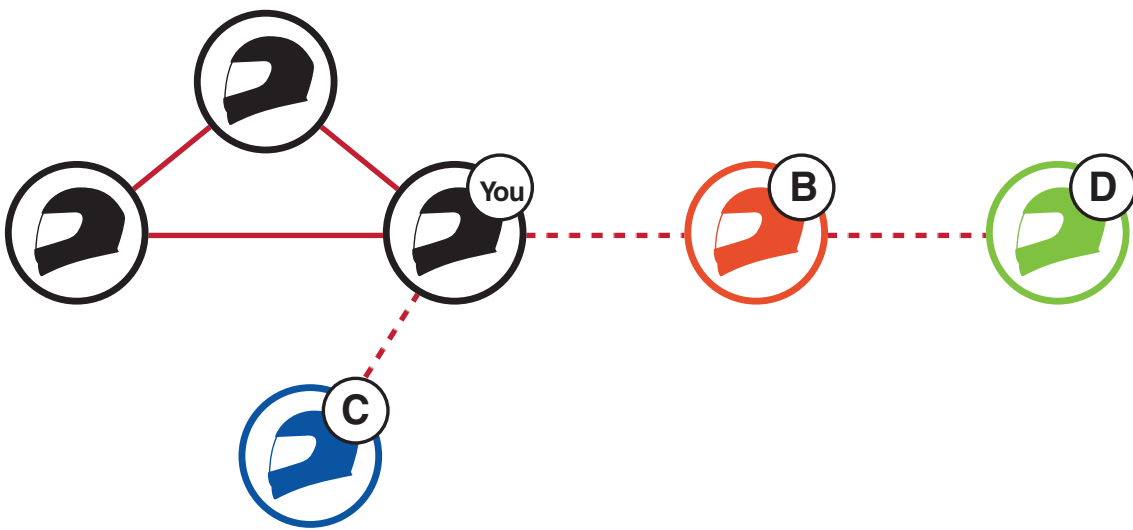

Mesh Intercom und Vier-Wege-Sprechanlage

Hinweis:

- Achten Sie beim Hinzufügen von Bluetooth-Gesprächsteilnehmern zu **Mesh Intercom** darauf, keine geschlossene Schleife zu erstellen. Um die Erstellung einer geschlossenen Schleife zu verhindern, darf Bluetooth-Gesprächsteilnehmer (C) über die **Bluetooth-Sprechanlage** unter Verwendung von **Mesh Intercom** nur mit einem Benutzer verbunden werden, mit Ihnen oder mit B.

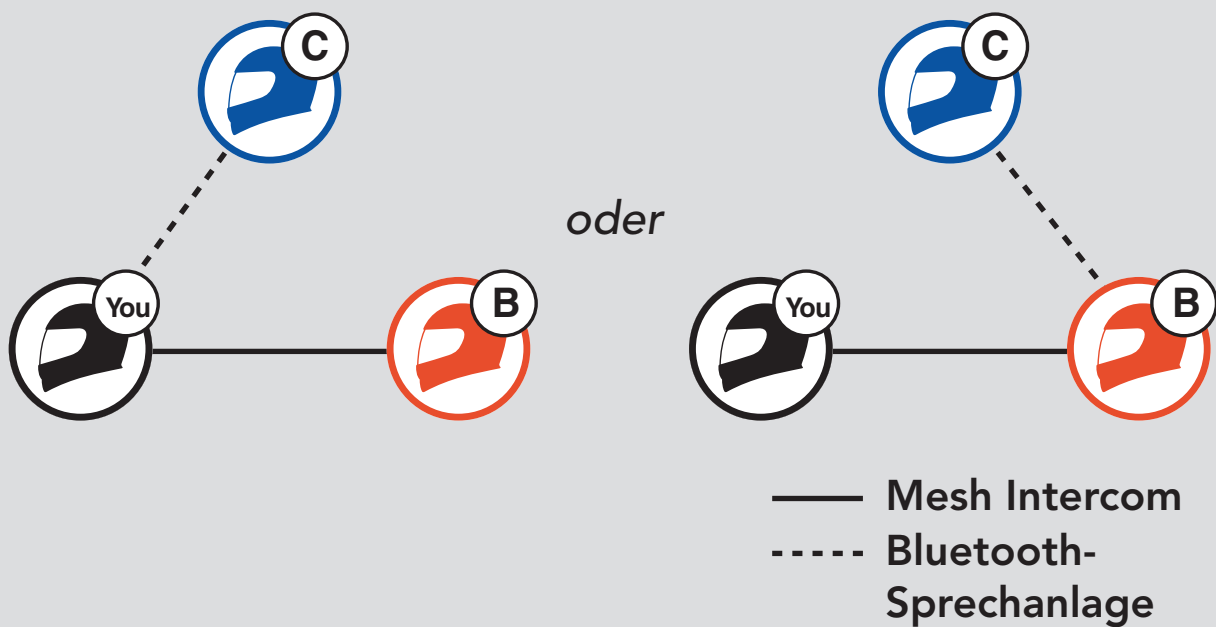

Wird Bluetooth-Gesprächsteilnehmer (C) über die **Bluetooth-Sprechanlage** mit Ihnen und B verbunden, die beide **Mesh Intercom** verwenden, zieht das eine geschlossene Schleife nach sich und es tritt lautes Rauschen auf.

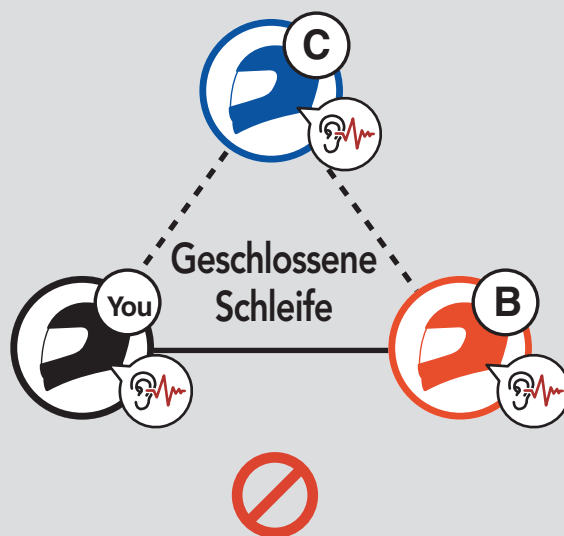

- Wenn Sie über die **Bluetooth-Sprechanlage** eine Kommunikation mit Gesprächsteilnehmer (B) unter Verwendung von **Mesh Intercom** mit Gesprächsteilnehmer (B) starten, hören Sie und Gesprächsteilnehmer (B) die Sprachansage „**Private Bluetooth-Sprechanlage**“. Sie und Gesprächsteilnehmer (B) können nur über die **private Bluetooth-Sprechanlage** kommunizieren, um eine geschlossene Schleife zu vermeiden.



Schalten Sie die **Bluetooth-Sprechanlage** ein.



„**Private Bluetooth-Sprechanlage**“

Wenn Sie oder Gesprächsteilnehmer (B) bei Verwendung der **privaten Bluetooth-Sprechanlage** die **private Bluetooth-Sprechanlage** deaktivieren, schaltet sich **Mesh Intercom** für Sie und den Gesprächsteilnehmer (B) ein. Wenn Sie oder Gesprächsteilnehmer (B) **Mesh Intercom** einschalten, schaltet sich **Mesh Intercom** für Sie und Gesprächsteilnehmer (B) ein und die **private Bluetooth-Sprechanlage** wird automatisch ausgeschaltet.

8.7 Universal Intercom

Mit dem **Universal Intercom** können Sie eine Kommunikation über die Sprechanlage mit Personen führen, die Bluetooth-Headsets eines anderen Herstellers verwenden. Das Headset lässt sich nur mit einem Headset eines anderen Herstellers gleichzeitig verbinden. Die Reichweite der Sprechanlage hängt von der Leistung des verbundenen Bluetooth-Headsets ab. Wenn ein Bluetooth-Headset eines anderen Herstellers mit dem Sena-Headset verbunden ist und ein anderes Bluetooth-Gerät über **Kopplung des zweiten Handys** gekoppelt wird, wird die bestehende Verbindung getrennt.

1. Wählen Sie im **Headset-Konfigurationsmenü** die Funktion **Universal Intercom** aus.

Universal Intercom im Konfigurationsmenü aufrufen

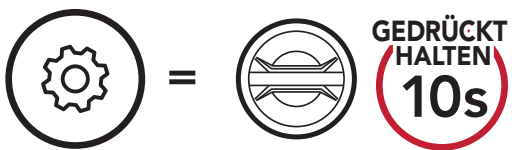

„Konfiguration“

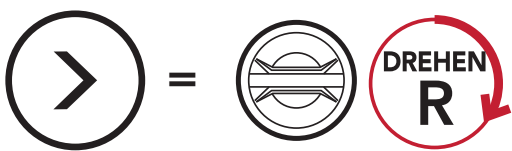

„Universal Intercom
kopplung“

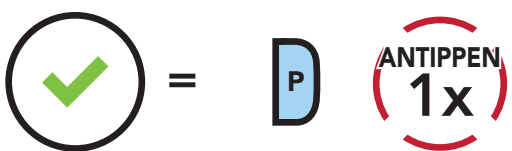

2. Aktivieren Sie den Kopplungsmodus des Bluetooth-Headsets eines anderen Herstellers. Das Headset koppelt sich automatisch mit Bluetooth-Headsets anderer Hersteller.
3. Sie können über die Sprechanlage eine **Zwei-Wege-Kommunikation** oder **Mehrwege-Sprechanlage** mit bis zu drei **Gesprächsteilnehmern** führen, die Headsets anderer Hersteller verwenden. Folgen Sie hierzu den Anweisungen unten.

Beispiel für die Drei-Wege-Kommunikation über Universal Intercom

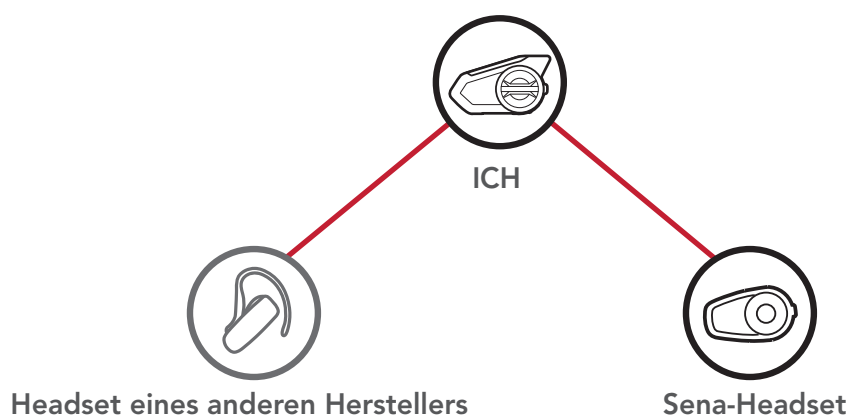

Beispiel für die Vier-Wege-Kommunikation über Universal Intercom

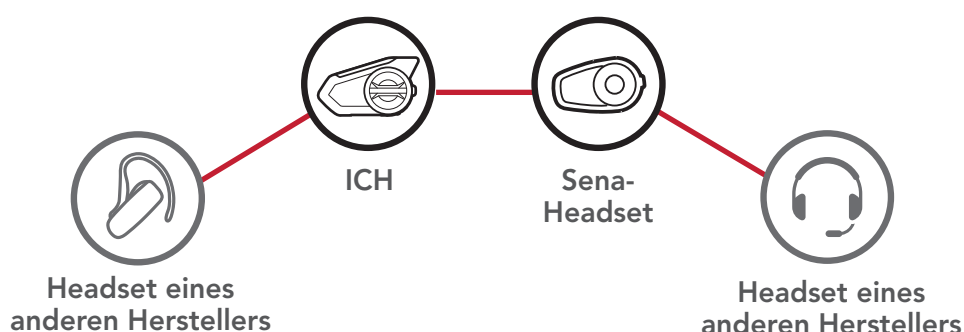

Hinweis: Die Mehrwege-Kommunikation über Universal Intercom wird von Headsets eines anderen Herstellers u. U. nicht unterstützt.

8.8 Mesh Intercom-Konferenz mit Teilnehmer einer Zwei-Wege-Kommunikation über Universal Intercom

Benutzer können die vorhandenen Funktionen der **Zwei-Wege-Kommunikation über Universal Intercom** und **Mesh Intercom** gleichzeitig nutzen. In diesen Fall wird empfohlen, mit den **Headsets anderer Hersteller** per **Zwei-Wege-Kommunikation über Universal Intercom** zu kommunizieren und **Mesh Intercom** für die **50S-Headsets** zu verwenden.

Benutzer im **Open Mesh** oder **Group Mesh** können bei Verwendung von **Mesh Intercom 1 Gesprächsteilnehmer für Universal Intercom** hinzufügen. Sie können eine **Zwei-Wege-Kommunikation über Universal Intercom** mit einem **Gesprächsteilnehmer für Universal Intercom** beginnen, um ihn zum **Mesh** hinzuzufügen.

9. VERWENDEN DES FM-RADIOS

9.1 FM-Radio ein-/ausschalten

FM-Radio ein

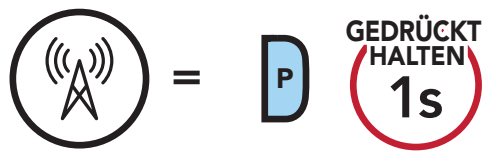

„FM ein“

FM-Radio aus

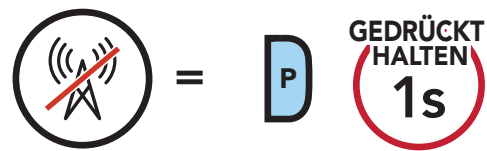

„FM aus“

9.2 Durchführen des Sendersuchlaufs und Speichern der Radiosender

Mit der Funktion **„Suchen“** können Sie nach Radiosendern suchen.

1. Suchen Sie nach Radiosendern.

Sender vorwärts suchen

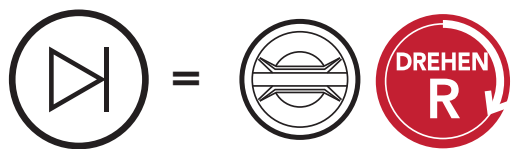

Sender rückwärts suchen

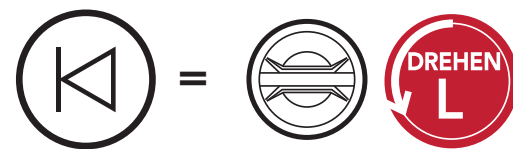

2. Speichern Sie den aktuellen Sender.

Modus **„Voreinstellung“** starten



„Voreinstellung (#)“

3. Navigieren Sie durch die Voreinstellungsnummern, die Sie speichern möchten.

Vorwärts/rückwärts durch voreingestellte Sender navigieren



4. Speichern Sie den Sender unter der ausgewählten Voreinstellungsnummer oder löschen Sie ihn.

Sender unter Voreinstellungsnummer speichern

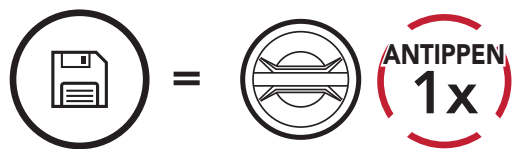

Sender aus Speicher löschen

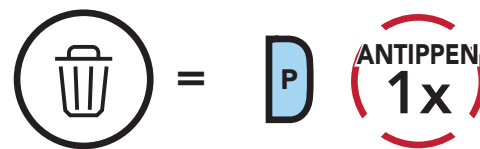

9.3 Radiosender suchen und speichern

Der „**Sendersuchlauf**“ sucht automatisch nach Radiosendern. Dabei beginnt die Funktion bei der Frequenz des aktuellen Senders.

1. Suchen Sie nach Radiosendern.

Suche starten

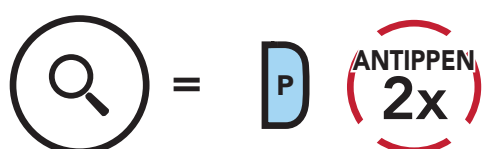

2. Der Sena-Empfänger hält bei jedem gefundenen Sender **8 Sekunden** lang an und fährt dann fort.
3. Speichern Sie den aktuellen Sender. Der Sender wird unter der nächsten Voreinstellungsnummer gespeichert.

Aktuellen Sender speichern

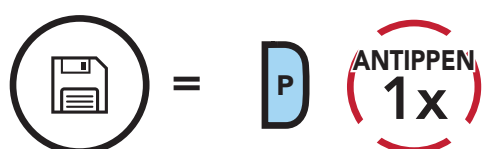

„Voreinstellung speichern (#)“

4. Beenden Sie die Suche.

Suche beenden

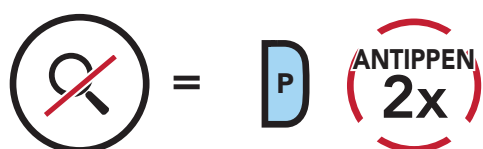

9.4 Vorläufige Sendervoreinstellung

Die Funktion **Vorläufige Voreinstellung** findet und speichert automatisch die 10 nächstgelegenen Radiosender, ohne Änderungen an den vorhandenen voreingestellten Sendern vorzunehmen.

1. Starten Sie die automatische Sendersuche und speichern Sie 10 Sender.

Vorläufige Sender

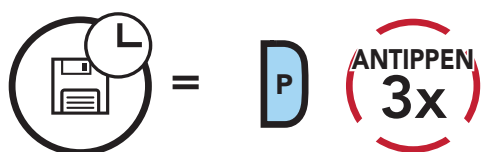

2. Die vorläufig voreingestellten Sender werden gelöscht, wenn das Headset erneut gestartet wird.

9.5 Navigieren zwischen voreingestellten Sendern

Mit der oben beschriebenen Vorgehensweise lassen sich bis zu 10 Radiosender speichern. Sie können durch die gespeicherten Sender navigieren.

Durch voreingestellte Sender navigieren

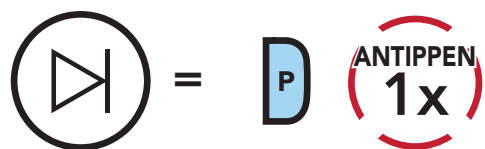

Hinweis: Sie können die voreingestellten Sender mit dem **Royal Enfield Device Manager** oder der **App Sena Motorcycles** speichern.

9.6 Auswahl der Region

Im **Royal Enfield Device Manager** und in der **App Sena Motorcycles** können Sie den richtigen FM-Frequenzbereich für Ihren Standort auswählen. Mit der Einstellung für die Region können Sie die Suchfunktion optimieren, um die Suche in nicht verwendeten Frequenzbereichen zu vermeiden.

| Region | Frequenzbereich | Schritt |
|---------------------------------------|------------------|-----------|
| Weltweit | 76,0 ~ 108,0 MHz | ± 100 kHz |
| Nord- und Südamerika sowie Australien | 87,5 ~ 107,9 MHz | ± 200 kHz |
| Asien und Europa | 87,5 ~ 108,0 MHz | ± 100 kHz |
| Japan | 76,0 ~ 95,0 MHz | ± 100 kHz |

10. UMGEBUNGSMODUS

Durch die Aktivierung des **Umgebungsmodus** können Sie die Umgebungsgeräusche außerhalb Ihres Helms hören.

Umgebungsmodus starten/beenden

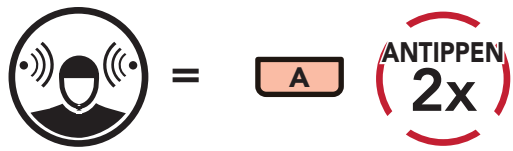

Hinweis: Der **Umgebungsmodus** hat Vorrang vor dem Mobiltelefon, d. h. bei aktiviertem **Umgebungsmodus** können Sie weder Musik hören noch eine Kommunikation über die Sprechanlage führen.

11. SPRACHBEFEHL

Mit der **Sprachbefehlfunktion** des Headsets können Sie bestimmte Vorgänge ganz einfach per Sprache steuern. Sie können das Headset vollständig freisprechend nutzen, indem Sie die Spracherkennung nutzen. Für die Sprachbefehle in mehreren Sprachen werden **Englisch, Französisch, Deutsch, Spanisch, Italienisch, Chinesisch, Japanisch und Russisch** unterstützt.

Liste mit Sprachbefehlen

| Status des Modus | Funktion | Sprachbefehl |
|---|---|---|
| Standby/ Bluetooth- Sprechanlage/ Mesh Intercom/ FM-Radio/Musik | Akku überprüfen | „Hey Sena, Akku prüfen“ |
| | Lautstärke erhöhen | „Hey Sena, lauter“ |
| | Lautstärke senken | „Hey Sena, leiser“ |
| | Handy koppeln | „Hey Sena, Handy koppeln“ |
| | Bluetooth-Sprechanlage koppeln | „Hey Sena, Intercom koppeln“ |
| | Bluetooth-Kommunikation über die Sprechanlage beginnen/ beenden | „Hey Sena, Intercom [eins, zwei, drei]“ |
| Standby/ Bluetooth- Sprechanlage/ FM-Radio/Musik | Mesh Intercom einschalten | „Hey Sena, Mesh ein“ |
| Mesh Intercom | Mesh Intercom ausschalten | „Hey Sena, Mesh aus“ |
| | Mesh-Gruppierung | „Hey Sena, Gruppen Mesh“ |
| | Zu Open Mesh wechseln | „Hey Sena, Open Mesh“ |
| | Zu Group Mesh wechseln | „Hey Sena, Group Mesh“ |
| | Bluetooth-Sprechanlage und Mesh Intercom beenden | „Hey Sena, Intercomgespräch beenden“ |
| Standby/ Bluetooth- Sprechanlage/ Mesh Intercom | Musikwiedergabe | „Hey Sena, Musik an“ |

| Status des Modus | Funktion | Sprachbefehl |
|--|---|--------------------------|
| Standby/ Sprechanlage/ Mesh Intercom/ Musik | FM-Radio einschalten | „Hey Sena, FM-Radio ein“ |
| Musik/FM-Radio | <ul style="list-style-type: none"> • FM – nächste Voreinstellung • Musik – nächster Titel | „Hey Sena, nächstes“ |
| | <ul style="list-style-type: none"> • FM – vorherige Voreinstellung • Musik – vorheriger Titel | „Hey Sena, vorheriges“ |
| Musik | Musik pausieren | „Hey Sena, Musik stop“ |
| FM-Radio | FM-Radio ausschalten | „Hey Sena, FM-Radio aus“ |
| Eingehenden Anruf annehmen | | „Annehmen“ |
| Eingehenden Anruf ignorieren | | „Ablehnen“ |

Hinweis:

- Mit der Funktion **Headset-Sprache** in der **App Sena Motorcycles** können Sie eine andere Sprache einrichten.
- Wenn Sie eine Sprache auswählen, in der keine Sprachbefehle verfügbar sind, funktionieren nur die englischen Sprachbefehle.
- Die Liste der Sprachbefehle für andere Sprachen finden Sie in der **App Sena Motorcycles**.
- Die Zuverlässigkeit der **Sprachbefehle** kann abhängig von Umgebungsbedingungen wie Fahrtgeschwindigkeit, Helmtyp und Umgebungsgereuschen variieren. Um die Leistung zu verbessern, mindern Sie Windgeräusche im Mikrofon, indem Sie einen großen Mikrofonaufsatz nutzen und das Visier schließen.

12. GoPro-SPRACHBEFEHL

Damit Sie **GoPro-Sprachbefehle** verwenden können, müssen Sie eine kompatible **GoPro-Kamera** koppeln.

- Kompatibles Kameramodell: **HERO8 Black*** und neuer
- * **HERO8 Black** wurde am 24. September 2019 veröffentlicht.

12.1 GoPro-Kamera verbinden

1. Wählen Sie das Menü **[Fernsteuerung]** auf Ihrer **GoPro-Kamera** aus, um den Kopplungsmodus zu aktivieren.
(Weitere Informationen finden Sie im Benutzerhandbuch der **GoPro-Kamera**, die Sie verwenden möchten.)
2. Wählen Sie im **Headset-Konfigurationsmenü** die Funktion **GoPro-Kopplung** aus.

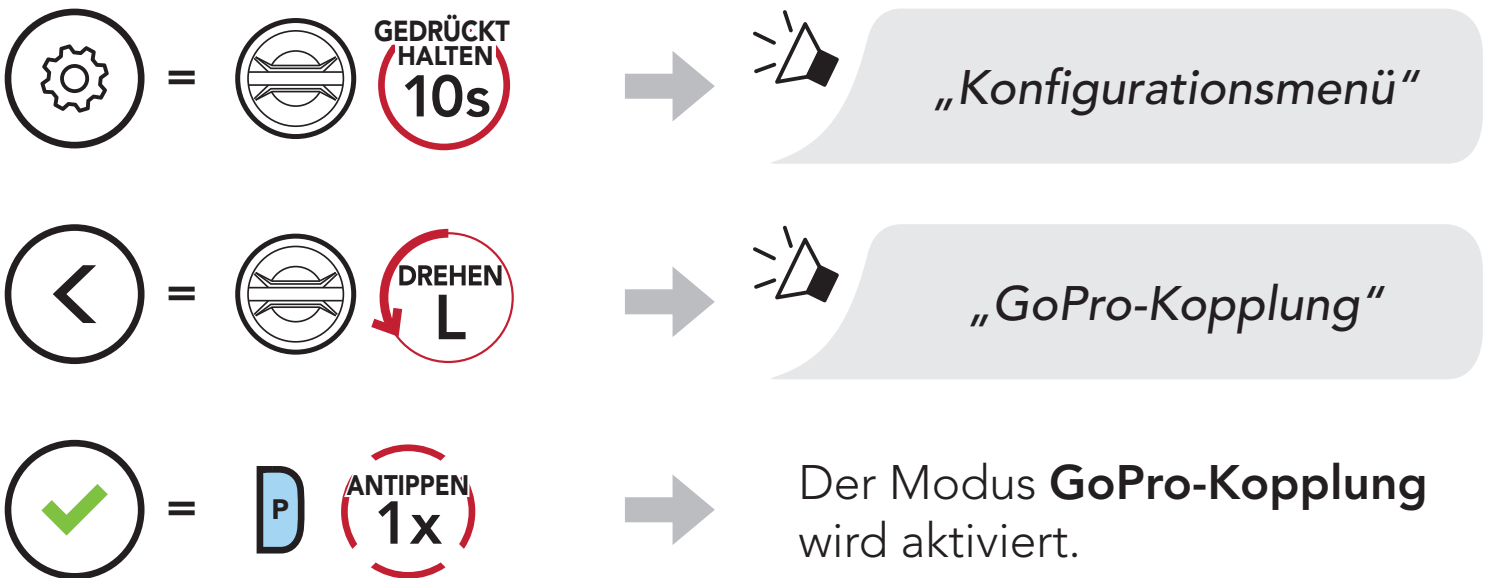

3. Das Headset wird automatisch mit Ihrer **GoPro-Kamera** gekoppelt.

12.2 GoPro-Sprachbefehle verwenden

Mit der **GoPro-Sprachbefehlfunktion** des Headsets können Sie bestimmte Vorgänge ganz einfach per Sprache steuern. Mithilfe der Spracherkennung können Sie die GoPro-Kamera vollständig freihändig nutzen. Für die **GoPro-Sprachbefehle** in mehreren Sprachen werden Englisch, Französisch, Deutsch, Spanisch, Italienisch, Chinesisch, Japanisch und Russisch unterstützt.

Liste mit GoPro-Sprachbefehlen

| Status des Modus | Funktion | Sprachbefehl |
|---|---|------------------------------|
| Standby/ Bluetooth- Sprechanlage/ Mesh Intercom/ FM-Radio/ Musik | Kamera einschalten | „GoPro, Kamera ein“ |
| | Kamera ausschalten | „GoPro, Kamera aus“ |
| | Kamerastatus und Akku überprüfen | „GoPro, Kamera prüfen“ |
| | Aufnahmemodus starten | „GoPro, Aufnahme starten“ |
| | Aufnahmemodus beenden / Zeitraffer-Modus beenden | „GoPro, Aufnahme beenden“ |
| | Aufnahme mit dem zuletzt verwendeten Zeitraffer-Modus starten | „GoPro, Zeitraffer starten“ |
| | Dem Video während der Aufnahme ein HiLight-Tag hinzufügen | „GoPro, HiLight“ |
| | Einzelbild aufnehmen | „GoPro, Foto machen“ |

Hinweis:

- Mit der Funktion **Headset-Sprache** in der **App Sena Motorcycles** können Sie eine andere Sprache einrichten.
- Wenn Sie eine Sprache festlegen, in der keine **GoPro-Sprachbefehle** verfügbar sind, funktionieren nur die englischen Befehle.
- Die Liste der **GoPro-Sprachbefehle** für andere Sprachen finden Sie in der **App Sena Motorcycles**.
- Die Zuverlässigkeit der **GoPro-Sprachbefehle** kann abhängig von Umgebungsbedingungen variieren. Um die Leistung zu verbessern, mindern Sie Windgeräusche im Mikrofon, indem Sie einen großen Mikrofonaufsatz nutzen und das Visier schließen.

13. FUNKTIONSPRIORITÄT UND FIRMWARE-AKTUALISIERUNGEN

13.1 Funktionspriorität

- (höchstes)** Umgebungsmodus
Mobiltelefon
Mesh Intercom/Bluetooth-Sprechanlage
Gemeinsam Musik hören mit Bluetooth-Stereo-Musik
FM-Radio
- (niedrigstes)** Bluetooth-Stereomusik

Eine Funktion mit niedrigerer Priorität wird stets durch eine Funktion mit höherer Priorität unterbrochen. Zum Beispiel wird Stereo-Musik durch eine **Kommunikation über die Sprechanlage** unterbrochen, wohingegen ein **Kommunikation über die Sprechanlage** durch einen eingehenden Mobiltelefonanruf unterbrochen wird.

13.2 Firmware-Aktualisierung

Die Firmware des Headsets kann aktualisiert werden. Sie haben 2 Möglichkeiten, die Firmware zu aktualisieren.

13.2.1 Mit dem WiFi Adapter

Sie können die Firmware mit dem **WiFi Adapter** aktualisieren. Über das Drahtlosnetzwerk lassen sich automatisch verfügbare Firmware-Updates auf Ihrem Headset installieren. Weitere Informationen finden Sie in der **Kurzanleitung von WiFi Adapter**, die im Lieferumfang enthalten ist.

13.2.2 Mit dem Royal Enfield Device Manager

Sie können die Firmware über den **Royal Enfield Device Manager** aktualisieren.

Das **USB-Lade- und Datenkabel (USB-C)** muss mit Ihrem PC verbunden sein, damit sich die Firmware mit dem **Royal Enfield Device Manager** aktualisieren lässt.

Hinweis:

- Ein **USB-Lade- und Datenkabel (USB-C)** ist nicht im Lieferumfang enthalten.
- Wenn Sie den **Royal Enfield Device Manager** nutzen möchten, dürfen Sie den **WiFi Adapter** nicht mit Ihrem PC verbinden.

Click Here to Visit <https://oem.sena.com/royal-enfield/>

14. KONFIGURATION

14.1 Headset-Konfiguration

Konfigurationsmenü aufrufen

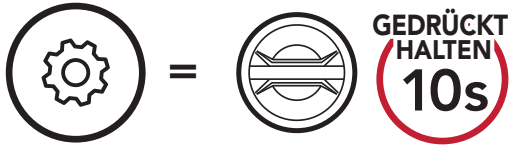

Zwischen Menüoptionen navigieren

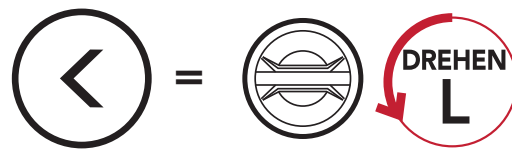
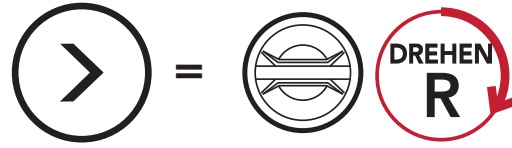

Menüoptionen ausführen

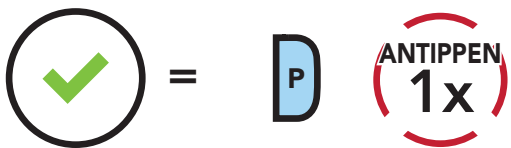

Headset-Konfigurationsmenü

| Sprachkonfigurationsmenü | Telefontaste drücken |
|-----------------------------|----------------------|
| Alle Kopplungen löschen | Ausführen |
| Fernbedienung koppeln | Ausführen |
| Universal Intercom kopplung | Ausführen |
| GoPro koppeln | Ausführen |
| Beenden | Ausführen |

14.1.1 Alle Kopplungen löschen

So löschen Sie alle Bluetooth-Kopplungsinformationen, die auf dem Headset gespeichert sind.

14.1.2 Fernbedienung koppeln

Mit den separat erhältlichen Fernsteuerungen von **Sena** können Sie das Headset fernsteuern.

1. Schalten Sie das Headset und die Fernsteuerung ein.
2. Führen Sie die Funktion **Fernbedienung koppeln** aus.
3. Starten Sie mithilfe der Fernsteuerung den Kopplungsmodus. Das Headset verbindet sich automatisch mit der Fernsteuerung, wenn der Kopplungsmodus aktiv ist.

14.2 Software-Konfiguration

Die Einstellungen für das Headset können über den **Royal Enfield Device Manager** oder über die **App Sena Motorcycles** geändert werden.



14.2.1 Kurzwahl

Weisen Sie Kurzwahlnummern zu, um Anrufe schnell tätigen zu können.

14.2.2 Kanaleinstellungen (standardmäßig Kanal 1)

Falls bei der Kommunikation über **Open Mesh** Interferenzen auftreten, weil andere Gruppen ebenfalls **Kanal 1 (Standard)** verwenden, ändern Sie den Kanal. Sie können einen von neun Kanälen auswählen.

14.2.3 Headset-Sprache

Sie können eine Gerätesprache auswählen. Die ausgewählte Sprache wird auch beibehalten, wenn das Headset aus- und wieder eingeschaltet wird.

14.2.4 Mesh-Kontakt (standardmäßig deaktiviert)

Wenn **Mesh-Kontakt** aktiviert ist, können Mesh-Kontaktanfragen gesendet oder empfangen werden. Wenn **Mesh-Kontakt** deaktiviert ist, können Mesh-Kontaktanfragen nicht gesendet oder empfangen werden.

14.2.5 Audio-Equalizer (standardmäßig Musikbalance)

Erhöhen oder verringern Sie den Dezibel-Pegel verschiedener Frequenzbereiche des Audios.

- Mit **Musikbalance** wird der Frequenzgang so angepasst, dass die natürlichste Balance aus Tiefen, Mitten und Höhen erzielt wird.
- Mit **Musikverstärkung** werden Mitten leicht reduziert.
- Mit **Sprache** werden die mittleren Frequenzen der menschlichen Stimme erhöht und Umgebungsgeräusche reduziert, um die Sprachkommunikation zu verbessern.
- Mit **Bassboost** wird der Bassbereich des Audios erhöht (130 Hz und niedriger).
- Mit **Höhenboost** wird der hohe Audiobereich erhöht (6 kHz und höher).

14.2.6 Audio-Boost (standardmäßig aktiviert)

Der **Audio-Boost** erhöht die maximale Lautstärke insgesamt. Wenn der **Audio-Boost** aktiviert ist, ist der Audio-Equalizer bei maximaler Lautstärke nicht wirksam und funktioniert nur unterhalb der maximalen Lautstärke. Ist der **Audio-Boost** deaktiviert, funktioniert der Audio-Equalizer in allen Lautstärkebereichen.

14.2.7 VOX-Telefon (standardmäßig aktiviert)

Ist diese Funktion aktiviert, können Sie eingehende Anrufe einfach per Sprachbefehl annehmen. Wenn durch einen Klingelton ein eingehender Anruf signalisiert wird, können Sie den Anruf entgegennehmen, indem Sie einen Sprachbefehl (beispielsweise „**Hallo**“) verwenden oder auf das Mikrofon pusten. Wenn Sie mit der Sprechanlage verbunden sind, ist die Funktion **VOX-Telefon** vorübergehend deaktiviert. Ist diese Funktion deaktiviert, müssen Sie den **Drehknopf** oder die **Telefontaste** drücken, um einen eingehenden Anruf entgegenzunehmen.

14.2.8 VOX-Sprechanlage (standardmäßig deaktiviert)

Wenn die **VOX-Sprechanlage** aktiviert ist, können Sie per Sprachbefehl über die Sprechanlage eine Kommunikation mit dem zuletzt verbundenen Gesprächsteilnehmer beginnen. Sagen Sie zum Starten der Sprechanlage laut ein Wort (beispielsweise „**Hallo**“) oder pusten Sie auf das Mikrofon. Wenn Sie per Sprachbefehl die Kommunikation über die Sprechanlage beginnen, wird die Sprechanlage automatisch beendet, wenn Sie und der andere Gesprächsteilnehmer 20 Sekunden nichts sagen. Wenn Sie jedoch durch Tippen auf den **Drehknopf** manuell eine Kommunikation über die Sprechanlage starten, müssen Sie diese auch manuell beenden. Wenn Sie die Sprechanlage per Sprachbefehl starten und sie durch Drücken des **Drehknopfs** manuell beenden, kann die Sprechanlage vorübergehend nicht mehr per Sprachbefehl gestartet werden. In diesem Fall müssen Sie erst den **Drehknopf** drücken, um die Sprechanlage neu zu starten. Dies soll der wiederholten und ungewollten Verbindung über die Sprechanlage durch Windgeräusche vorbeugen. Nachdem Sie das Headset aus- und wieder eingeschaltet haben, können Sie die Sprechanlage auch wieder über einen Sprachbefehl starten.

14.2.9 VOX-Empfindlichkeit (standardmäßig: 3)

Vox-Empfindlichkeit kann die Empfindlichkeitsstufe für das Vox-Telefon und die -Sprechanlage anpassen. **Stufe 5** ist die Einstellung mit der höchsten Empfindlichkeit, **Stufe 1** die mit der niedrigsten.

14.2.10 Bluetooth-Sprechanlage Audio Multitasking (standardmäßig deaktiviert)

Audio Multitasking (Bluetooth-Sprechanlage Audio Multitasking und Audio Multitasking über Mesh Intercom) ermöglicht es Ihnen, eine Kommunikation über die Sprechanlage zu führen und gleichzeitig Musik bzw. FM-Radio wiederzugeben oder die Sprachansagen des Navigationsgeräts zu hören. Die Audioüberlagerung spielt im Hintergrund mit reduzierter Lautstärke wann immer Sie eine Kommunikation über die Sprechanlage führen und wird zurück auf die normale Lautstärke wechseln, sobald das Gespräch beendet ist.

Die Funktion **Audio Multitasking über Mesh Intercom** ist immer **aktiviert**.

Hinweis:

- Damit das **Bluetooth-Sprechanlage Audio Multitasking** ordnungsgemäß funktioniert, müssen Sie das Headset aus- und wieder einschalten. **Starten Sie das Headset neu.**
- Das **Bluetooth-Sprechanlage Audio Multitasking** wird während einer Zwei-Wege-Kommunikation über die Sprechanlage mit einem Headset aktiviert, das diese Funktion ebenfalls unterstützt.
- Diese Funktion wird u. U. von einigen GPS-Geräten nicht unterstützt.
- Die Funktion **Audio Multitasking** kann in den Einstellungen der **Empfindlichkeit der Sprechanlagenüberlagerung (Empfindl. d. Sprechanlagen-Audio-Überl.)** und der **Lautstärkenverwaltung von Audio Overlay** konfiguriert werden.

14.2.11 Empfindlichkeit der Sprechanlagenüberlagerung (standardmäßig: 3)

Die Musik, FM-Radio und GPS Lautstärke werden gesenkt und bleiben nur im Hintergrund, wenn Sie über die Sprechanlage reden. Dabei wird der gespielte Audioteil überlagert. Sie können die Empfindlichkeit der Sprechanlage anpassen, um diesen Hintergrund-Audio-Modus zu aktivieren. **Stufe 1** weist die geringste Empfindlichkeit und **Stufe 5** die höchste Empfindlichkeit auf.

Hinweis: Wenn Ihre Stimme die ausgewählte Empfindlichkeitsstufe nicht übersteigt, wird die Lautstärke der Audioüberlagerung nicht verringert.

14.2.12 Lautstärkenverwaltung von Audio Overlay (standardmäßig deaktiviert)

Die Lautstärke der Musik, FM-Radio und GPS Audio-Überlagerung wird reduziert, wann immer Sie eine Kommunikation über die Sprachanlage führen. Wenn die Funktion **Lautstärkenverwaltung von Audio Overlay** aktiviert ist, wird die Lautstärke der überlagerten Audiowiedergabe bei einer Kommunikation über die Sprechanlage nicht reduziert.

14.2.13 HD-Sprechanlage (standardmäßig aktiviert)

Die **HD-Sprechanlage** verbessert die normale Audioqualität der Zwei-Wege-Kommunikation. Die Funktion **HD-Sprechanlage** wird vorübergehend deaktiviert, wenn Sie eine Mehrwege-Sprechanlage aktivieren. Wenn diese Funktion deaktiviert ist, wechselt die Sprachqualität der Zwei-Wege-Kommunikation zur normalen Qualität.

Hinweis:

- Die Reichweite von **HD-Sprechanlage** ist im Vergleich zur herkömmlichen Sprechanlage geringer.
- **HD-Sprechanlage** wird vorübergehend deaktiviert, wenn das **Bluetooth-Sprechanlage Audio Multitasking** aktiviert wird.

14.2.14 HD Voice (standardmäßig aktiviert)

Mit **HD Voice** können Sie während eines Telefonanrufs in erstklassiger Qualität kommunizieren. Durch diese Funktion wird die Audioqualität gesteigert, sodass sie bei Telefonanrufen brillant und klar ist.

Wenn diese Funktion aktiviert ist, werden Kommunikationen über die Sprechanlage durch eingehende Anrufe unterbrochen und Sie hören die Audiowiedergabe des SR10 während einer Kommunikation über die Sprechanlage nicht mehr. Die Drei-Wege-Telefonkonferenz mit Teilnehmer über die Sprechanlage ist nicht verfügbar, wenn **HD Voice** aktiviert ist.

Hinweis:

- Kontaktieren Sie den Hersteller des Geräts, das per Bluetooth mit dem Headset verbunden werden soll, wenn Sie wissen möchten, ob das Gerät **HD Voice** unterstützt.
- **HD Voice** ist nur dann aktiv, wenn das **Bluetooth-Sprechanlage Audio Multitasking** deaktiviert ist.

14.2.15 Intelligente Lautstärkesteuerung (standardmäßig deaktiviert)

Bei Aktivierung der **Intelligente Lautstärkesteuerung** wird die Lautstärke der Lautsprecher automatisch basierend auf der Lautstärke der Umgebungsgeräusche eingestellt. Sie können die Funktion aktivieren, indem Sie die Empfindlichkeit auf **Niedrig**, **Mittel** oder **Hoch** einstellen.

14.2.16 Eigenecho (standardmäßig deaktiviert)

Beim **Eigenecho** handelt es sich um akustisches Feedback Ihrer eigenen Stimme. Es hilft Ihnen, trotz der sich ändernden Umgebungsgeräusche im Helm natürlich und in angemessener Lautstärke zu sprechen. Wenn diese Funktion aktiviert ist, können Sie während der Kommunikation über die Sprechanlage oder während eines Telefonanrufs hören, was Sie sagen.

14.2.17 Sprachassistent (standardmäßig aktiviert)

Wenn der **Sprachassistent** aktiviert ist, können Sie Siri oder Google Assistant mit einem Sprachbefehl wie „Hey Siri“ oder „Hey Google“ aktivieren. Deaktivieren Sie diese Funktionen, wenn Sie Siri oder Google Assistant nicht mit der Stimme aktivieren möchten.

14.2.18 Sprachansage (standardmäßig aktiviert)

Sie können die **Sprachansagen** in den Softwarekonfigurationseinstellungen deaktivieren, die folgenden Sprachansagen bleiben jedoch immer aktiv.

- Einstellungsmenü für die Headset-Konfiguration,
- Akkuladezustandsanzeige, Kurzwahl, FM-Radiofunktionen

14.2.19 RDS AF-Einstellung (standardmäßig deaktiviert)

Radio Data System (RDS) Alternative Frequency (AF): Mit der Funktion „RDS AF“ kann ein Empfänger zur zweiten Frequenz wechseln, wenn das erste Signal zu schwach wird. Ist „RDS AF“ für den Empfänger aktiviert, kann ein Radiosender mit mehreren Frequenzen verwendet werden.

14.2.20 FM-Senderinfo (standardmäßig aktiviert)

Wenn die **FM-Senderinfo** aktiviert ist, werden die Frequenzen der FM-Sender beim Auswählen voreingestellter Sender über Sprachansagen ausgegeben. Ist die **FM-Senderinfo** deaktiviert, werden keine Sprachansagen mit den FM-Senderfrequenzen ausgegeben, wenn Sie voreingestellte Sender auswählen.

14.2.21 Advanced Noise Control™ (standardmäßig aktiviert)

Wenn die Funktion **Advanced Noise Control** aktiviert ist, werden Hintergrundgeräusche während der Kommunikation über die Sprechanlage reduziert. Ist die Funktion deaktiviert, werden Hintergrundgeräusche bei der Kommunikation über die Sprechanlage mit Ihrer Stimme vermischt.

15. FEHLERSUCHE

Antworten auf häufig gestellte Fragen finden Sie auf <https://oem.sena.com/royal-enfield/>. Im ausführlichen Website-Bereich mit Fragen und Antworten finden Sie zudem Informationen für die Fehlersuche, Fallstudien und Tipps zur Verwendung des Headsets.

[Click Here to Visit https://oem.sena.com/royal-enfield/](https://oem.sena.com/royal-enfield/)

15.1 Reset bei Fehlfunktion

Falls das Headset nicht ordnungsgemäß funktioniert, können Sie das Gerät einfach zurücksetzen:

1. Suchen Sie das **Stiftlochtaste zum Zurücksetzen bei Fehlfunktion** unten auf der Rückseite der Haupteinheit.
2. Führen Sie vorsichtig eine Büroklammer in das Loch ein und drücken Sie die **Stiftlochtaste zum Zurücksetzen bei Fehlfunktion** leicht.

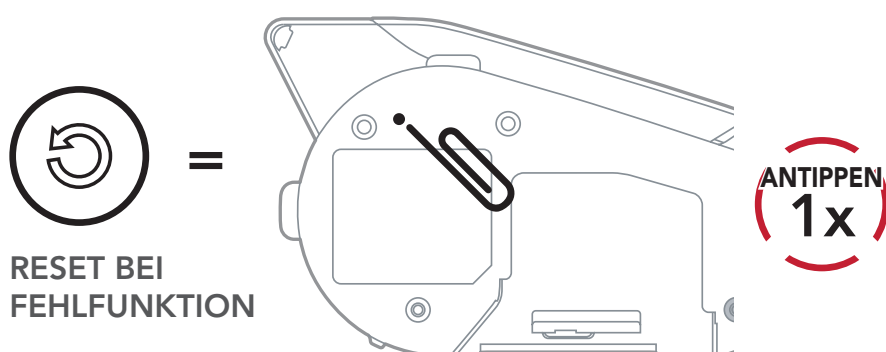

3. Das Headset wird heruntergefahren.

Hinweis: Durch ein **Reset bei Fehlfunktion** wird das Headset nicht auf die Werkseinstellungen zurückgesetzt.

15.2 Zurücksetzen

Um all Ihre Einstellungen zu löschen und von vorne zu beginnen, können Sie das Headset mithilfe der Funktion **Werkseinstellungen** auf den Auslieferungszustand zurücksetzen.

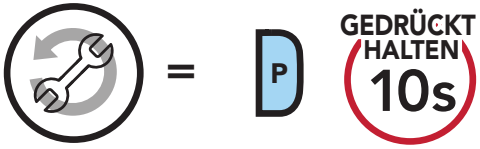

„Werkseinstellungen“

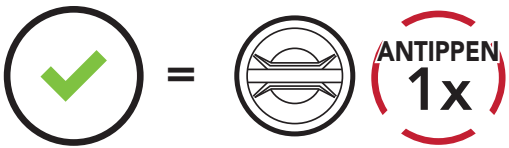
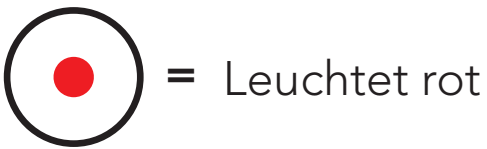

„Headset zurücksetzen,
Auf Wiedersehen“

Hinweis: Wenn Sie die **Telefontaste** drücken oder den **Drehknopf** nicht innerhalb von **5 Sekunden** drücken, wird das Zurücksetzen abgebrochen und das Headset wieder in den Standby-Modus versetzt. Daraufhin wird die Sprachansage **„Abgebrochen“** ausgegeben.